

【特定販売店様専用モデル】 A3カラーレーザー複合機



HP Color LaserJet Managed MFP E785dn 【5年翌営業日訪問修理保証】

HP Color LaserJet Managed MFP E785dn 【5年当日訪問修理保証】



印刷速度^{※1}:  約30枚/分  約30枚/分

給紙枚数(普通紙): 標準 520枚×2段+手差し(100枚)
最大 520枚×4段+手差し(100枚)

※1 最初のページ印刷後、またはISOの測定用ページの最初のセット印刷後。
詳細はLearn About How HP Measures Print Speed[英語]hp.com/go/printerclaims
をご覧ください。



E785dn本体



E785dn本体にオプションの520枚x2段給紙トレイスタンドを装着



HPLレーザープリンター 29年連続、世界シェアNo.1^{※2}

※2 レーザーMFPを含む。
出典: IDC's Worldwide Hardcopy Peripheral Tracker, 2024Q4, Share by Company



E785dnの標準のフロントパネルは青色になります。
青色以外の付け替え用フロントカラーパネルは2025年12月頃に発売予定。

世界で選ばれ続ける、 理由があります。



40年以上の提供実績

革新的な技術を搭載したレーザープリンター LaserJet シリーズを1984年より40年以上に渡り提供し続けています。



HP WOLF SECURITY

世界最強クラスのセキュリティを 誇るビジネスプリンター

HP Elite Bookにも採用されているHP Sure Startを搭載。
業界最高水準のセキュリティ機能を備え、サイバー攻撃から企業のデータを守ります。



地球環境を考えた設計

デバイスは地球環境を最大限考慮して製造されています。
エネルギー効率の高い印刷を提供、また、トナーカートリッジには59%以上のリサイクルカートリッジ、90%のリサイクルパッケージを使用しています。

※ レーザーMFPを含む。出典: IDC's Worldwide Hardcopy Peripheral Tracker, 2024Q4, Share by Company
※ HPの最も高度なデバイス標準装備セキュリティ機能は、HP FutureSmartファームウェア4.5以降を搭載する「HP Enterprise」および「HP Managed」デバイスで利用可能です。
記載内容は、競合他社の同クラスのプリンターで2021年に発表された機能に関する米国HP Inc.のレビューに基づいています。デバイスのサイバーレジリエンスに関するNIST SP 800-193ガイドラインに従い、自動的に攻撃の検知と阻止を行い、自己修復のための再起動で復旧する統合セキュリティ機能を提供しているのはHPのみです。
対応製品の一覧は、hp.com/go/PrintersThatProtect を参照してください。詳細、hp.com/go/PrinterSecurityClaims を参照してください。





E785dnなら こんなご要望を叶えます

本体導入費用を低減したい！

シンプルな購入体系を選びたい！

本体価格は抑えたい、でも保証無しは心配...

5年保守込みでは本体価格が高くなり購入予算を超えてしまう。
5年保守無しの状態で故障してしまうと、有償修理費用が高額になるお悩みも...



E785dnなら...



E785dnなら...

選べる2種類の5年訪問修理メニュー



HP Care Pack

E785dn本体にHP Care Pack 5年訪問修理が標準で組み込まれています。
お値段重視の翌営業日訪問修理と、安心の当日訪問修理モデルの2機種をご用意しています。
保証内容を除き、製品仕様は同一です。

製品番号	製品名	希望小売価格
5QJ83A0-AAAA	HP Color LaserJet Managed MFP E785dn [5年翌営業日訪問修理保証]	オープン
5QJ83A0-AAAB	HP Color LaserJet Managed MFP E785dn [5年当日訪問修理保証]	オープン

5年当日訪問修理は対応エリアが限定されます。
必ずご購入前に以下 URL より設置先が対応可能エリアか確認をお願い致します。

非対応エリアに設置の場合は翌営業日訪問修理モデル
(製品番号：5QJ83A0-AAAA)のみご購入可能となります。

[5年間当日訪問修理対応エリア確認URL]

<https://jp.ext.hp.com/services/business/carepack/tools/area/laserjet/>

サブスクモデル、実は損しているかも？

A3複合機導入でよくあるサブスクモデルの購入体系では、「費用構成がよくわからない」「使わなかった月も基本料金が発生」などのお悩みも...

カウンター料金契約不要の「トナー購入モデル」

印刷枚数の多い時期も変動費は消耗品費用のみ。
E785dn本体に標準で同梱されているトナーも大容量です。

- ・本体標準同梱トナー容量：ブラック約10,000枚
- ・本体標準同梱トナー容量：シアン・マゼンタ・イエロー 約9,000枚
- ・交換用トナー容量：ブラック約12,500枚
- ・交換用トナー容量：シアン・マゼンタ・イエロー 約10,000枚

印刷可能枚数は「国際標準ISO/IEC 19798」に基づく平均値。

トナーカートリッジ

使った分だけ追加で購入。
余計な支払いは無し。
余った年度予算で先行調達も可能。



ドラムカートリッジ

5年保守にドラムカートリッジも含まれ調達不要。
必要な消耗品はトナー4色、廃トナーコレクションユニット、ADFメンテナンスキットの6アイテムのみ。

HP Color LaserJet Managed MFP E785dn 【5年翌営業日訪問修理保証】

HP Color LaserJet Managed MFP E785dn 【5年当日訪問修理保証】

外観、主な特徴

1パス両面スキャン対応自動原稿送り(ADF)
原稿100枚(普通紙)セット可能

500枚(普通紙)排紙トレイ

フロントカバー
トナーカートリッジ、
廃トナーコレクションユニット
交換場所



本体標準給紙トレイ
520枚×2段給紙トレイ

転がして移動可能なキャスター



3ピン電源コード
※2ピン+アースのネマプラグは同梱されていません。

8インチ
カラータッチスクリーン

電源ボタン

USBメモリー装着口
USBメモリーからのDirectプリント
(写真データ、PDF印刷可能)



手差しトレイ
普通紙100枚セット可能



【オプション品】
520枚×2段給紙トレイスタンド



選べる2種類の5年訪問修理 100万枚の高耐久性と充実の機能を備えた A3 カラーレーザー複合機

標準搭載機能

カラーコピー

カラープリント

カラースキャン

Chrome対応

Wolf Security

有線LAN

オプション対応

FAX

無線LAN

背面カバー
HP アナログシングルファクス 800
【オプション品】取付場所



無線LAN接続
【オプション品】
HP Jetdirect 3100w
BLE NFC取付場所



Gigabit Ethernet
有線LANケーブル装着口



USBケーブル装着口
USB3.0対応(Type B)



有線LANケーブル、USBケーブルは同梱されていません。

COPY

コピー

PRINT

プリント

ビジネスで使えるコピー・プリント速度に対応

コピー・プリント速度^{※1}

約30枚/分 ▲ 約30枚/分 ▼

※最初のページ印刷後、またはISOの測定用ページの最初のセット印刷後。
詳細はLearn About How HP Measures Print Speed[英語]hp.com/go/printerclaimsをご覧ください。

1パス両面ADFとフラットベッド搭載で快適コピー

大量の原稿をスムーズにコピーできるシングルパス両面ADFを搭載。最大100枚までセット可能で、両面コピーにも対応しています。また、フラットベッドでは、厚手の書籍や製本された印刷物もコピー可能。用途に応じて使い分けることで、幅広いコピーニーズに対応します。



大量コピーに最適なシングルパス両面ADF



厚手の資料のコピーに最適なフラットベッド

用紙を節約できる集約コピー機能

2枚、4枚の原稿を縮小して1枚の用紙にまとめてコピーできる機能を搭載。両面印刷を組み合わせることで、コピー用紙の使用量を大幅に削減できます。

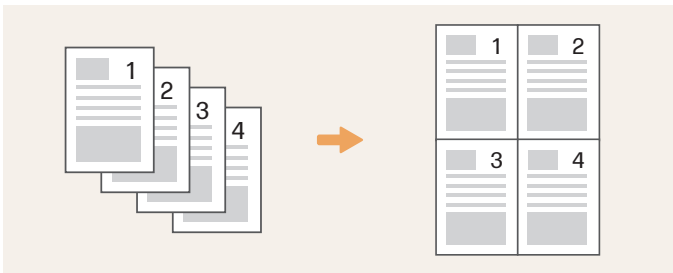

免許証・カードなどの表裏を1枚に出カ

IDカード(免許証など)の両面を1枚の用紙の片面に等倍コピーできます。カードの管理や書類作成がスムーズになります。

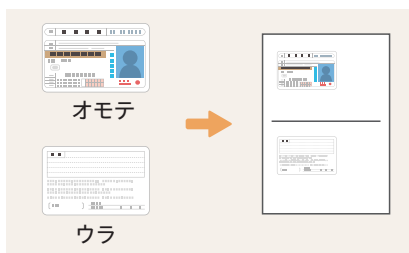

その他の便利機能

- ・ 2つの用紙サイズ混合：A3とA4の原稿をまとめてコピー
- ・ エッジの消去：紙の縁の影など、周辺部を除去
- ・ 背景クリーンアップ：薄い紙の裏写りを軽減
- ・ 白紙除去：不要な白紙ページを自動で省略

最大1200x1200 dpiの美しさ

最大1200×1200 dpiの高解像度で美しく再現。細部まで鮮明に表現できるため、精密な図面やグラフィックも高品質に仕上がります。



USBメモリからダイレクトプリント

USBポートにUSBメモリを差し込むだけで、パソコンを経由せずにPDF、JPG、PNG、PRN、PCL、PS、CHT形式のファイルを直接印刷可能。持ち歩いているデータをすぐに出力でき、作業効率を向上させます。セキュリティ対策として、USBメモリからのダイレクトプリントを無効化することも可能です。

※暗号化PDFには対応していません。

印刷ジョブに暗証番号設定可能

印刷時にプリンタドライバから4桁の暗証番号(PIN 番号)を設定可能。E785dn本体の液晶パネルで設定した暗証番号を入力後に印刷を開始させる事が可能です。



どこからでも簡単印刷! 多様な接続対応

Chrome OSからの印刷や、AirPrintによるiPhone・iPadからの印刷、さらにAndroid端末からの印刷にも対応。



※ ChromeOSはGoogle LLC の商標です。
※ AirPrint、Android、Android ロゴはApple Inc.の商標です。

SCAN

スキャン

紙文書の電子化をより効率的に実現

高圧縮PDFと暗号化PDFの形式に対応しており、文書の種類や用途に応じて保存形式を選べます。



1パス両面ADFで高速スキャン

大量の原稿をスムーズにスキャンできる1パス両面ADFを搭載。
最大100枚(普通紙)まで原稿をセット可能です。

スキャン速度 カラー/モノクロ	片面原稿(A4) 約 60 枚/分	両面原稿(A4) 約 120 枚/分
--------------------	-----------------------------	------------------------------



スキャンした画像データを簡単に確認できる プレビュー機能

保存や送信前にコントロールパネルでプレビュー表示を確認できます。
スキャンミスを素早く確認して修正できます。



※標準モードのみ。エキスパートモードではプレビューできません。

様々な画像調整機能を搭載

画像加工ソフトなしであらゆるドキュメントの画像処理を可能にします。

- ・シャープネス、濃さ、コントラストの調整
- ・背景の除去
- ・トリミング
- ・エッジの消去



白紙ページを自動的に省く便利な機能

スキャン時に原稿内の白紙ページを検出し、スキャン結果から除去することが可能です。



多彩な「スキャンTo機能」で、利用目的や業務フローに柔軟に対応

書類の電子化が簡単にできる「スキャンTo機能」は、さまざまな情報共有のパターンに対応可能。スキャンしたデータを複合機から直接メール送信したり、保存先を自由に選択できます。

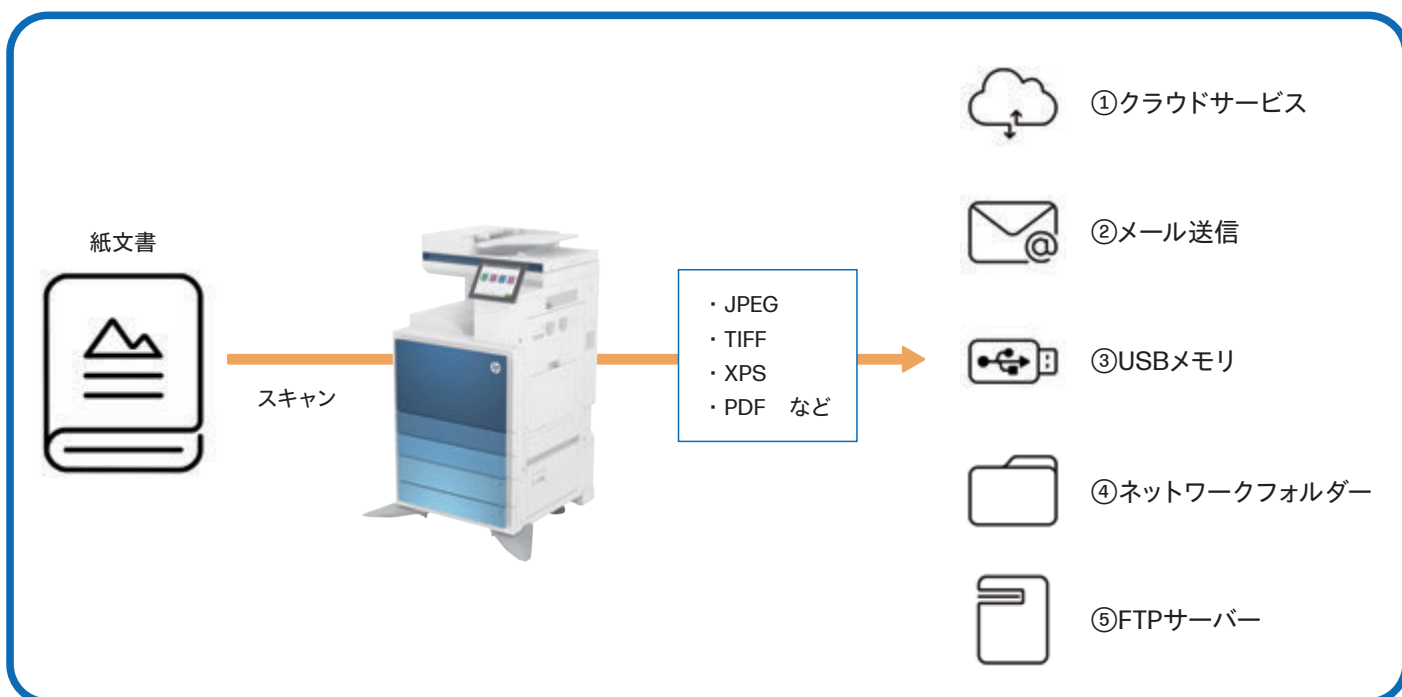

①クラウドサービス

スキャンしたデータをOneDriveもしくはSharePointに保存可能。パソコン、スマートフォン、タブレットなど、さまざまなデバイスからアクセスできます。



OneDrive



SharePoint

※「OneDrive」「SharePoint」はMicrosoft Corporationの、商標または登録商標です。

②メール送信

スキャンした画像データを複合機から直接メールで送信。

③USBメモリ

スキャンした画像データをUSBメモリに直接保存。

④ネットワークフォルダー

サーバーやWindowsの共有フォルダにスキャン画像を直接保存。

⑤FTPサーバー

スキャンした画像データを複合機から直接サーバーにアップ。

様々なフォーマットに変更可能

スキャンしたデータを様々なフォーマットに変換できる機能を備えています。

- ・ JPEG
- ・ TIFF
- ・ MTIFF
- ・ XPS
- ・ PDF
- ・ PDF/A
- ・ High-Compression PDF
- ・ サーチャブルPDF
- ・ サーチャブルPDF/A

その他の便利機能

- ・ エッジの消去: 紙の縁の影など、周辺部を除去
- ・ 背景クリーンアップ: 薄い紙の裏写りを軽減
- ・ 白紙除去: 不要な白紙ページを自動で省略

Userbility

使いやすいインターフェース

直感的な操作と優れた視認性を実現する 8インチ カラータッチパネル

コントロールパネルには8インチのカラータッチパネルを採用。画面の角度を調整できるチルト機能を備えているため、メンテナンス中でも見やすく、タッチ操作も快適に行えます。



使いやすい位置にあるUSBポート

コントロールパネル下に配置されたUSBポートで、USBメモリーから手軽にデータを印刷したり、スキャンデータの保存をすることが可能です。セキュリティ対策として、USBメモリーからのダイレクトプリントを無効化することも可能です。



1目で分かるサプライ品の残量確認

コントロールパネルでトナー4色、廃トナーコレクションユニット、ADFメンテナンスキットの残量が一目で確認できます。ネットワーク越しにWebブラウザ管理画面でも確認可能。また、メールでの残量低下アラート設定も可能です。



効率的に使える便利な機能

インデックス検索・短縮ダイヤル

索引検索は、短縮ダイヤルに対しても機能します。短縮ダイヤルは、従来の登録番号順に加えて、索引検索も使用できるので、使いやすい方をご利用頂けます。

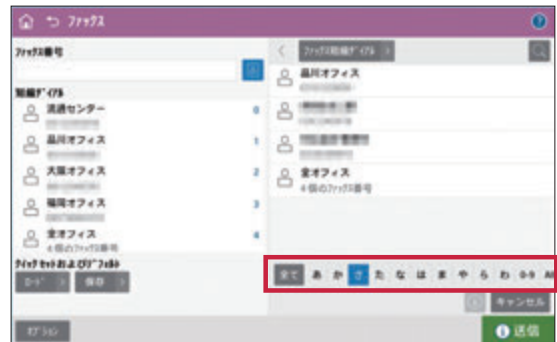

よく使う設定を登録できるクイックセットアップ

コピー、スキャン、FAX、インターネットFAXなど、よく使う設定を保存可能。登録した設定をすぐに呼び出して、簡単・スピーディに操作できます。



印刷設定はPCのプリンタドライバに保存可能

ワンクリックで設定を呼び出せるため、毎回細かく設定を変更する手間が省け、スムーズに印刷できます。

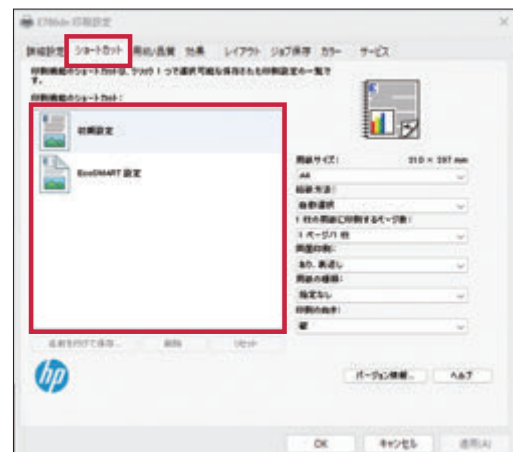

HP Embedded Web Server (EWS) Webブラウザからのネットワーク詳細設定

ネットワーク接続された状態のE785dnをリモートで管理することができ、導入・セットアップも簡単に対応できます。
WebブラウザのURL欄にE785dnのIPアドレスを入力することで簡単にアクセスできます。

HP Embedded Web Server (EWS) アクセス方法

ブラウザのアドレスバーにE785dnのIPアドレスを入力します。

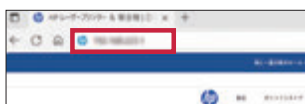

E785dnにHTTPS/SSL証明書が組み込まれていないため、セキュリティ警告が表示されます。
詳細設定 をクリックします。



E785dnから損害を受けることはありませんので、警告は無視して問題ありません。
<IP アドレス> に進む (安全ではありません) をクリックします。



サインインをクリックします。



サインイン
をクリックします。



サプライ品の残量・寿命の確認

サプライ品のステータス確認ができます。
また、サプライ品の状態が「非常にわずか」になった時に、メールでの残量低下アラート設定も可能です。

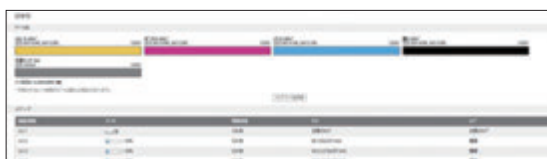

コントロールパネルメニューのカスタマイズ

E785dnの液晶パネルに表示する項目をお好みに応じてカスタマイズすることができます。
よく使用する項目を1画面に移動や、使用しない項目は削除も可能です。



スキャン設定

Scan to Network folder, Scan to SharePoint・OneDrive、Scan to E-mailの設定はこの画面から行います。



FAXのアーカイブと転送の設定

すべての受信FAXを印刷せずに、電子メールアドレス、ネットワークフォルダ、またはFTPサーバに送信することが可能です。
また、アーカイブを設定したり、受信FAXを別のデバイスに自動で転送する設定が可能です。

FAX

ファクス

※オプションアクセサリ「HP アナログシングルファクス 800」を取り付けることで使用可能になります。

FAXドライバでペーパーレス化を促進

パソコンで作成したデータを直接FAX送信でき、用紙の削減に貢献します。

※Mac OSには対応していません。



送信内容をモニターで確認できる FAXプレビュー機能

送信したいFAXの内容をコントロールパネル上の画面で確認でき、読み取りミスを防ぐことができます。

送信FAXプレビュー

スキャンミスや裏面誤送信を回避。



不要なFAXをブロック

特定の番号からのFAXを拒否する設定が可能です。不要なFAXのプリントを防ぎ、コスト削減に寄与します。

受信FAXの両面印刷対応

受信したFAX文書を両面印刷でき、用紙の削減に貢献します。

短縮ダイヤルを1000件まで登録可能

最大1000件のFAX送信先を登録可能です。最大210件まで同時に送信可能な同報機能を搭載し、大量配信業務を効率化します。

大量の短縮ダイヤルもCSVで楽々登録

FAX番号、会社名などを含むCSVファイルをインポートができるため、大量の登録作業も簡単。

FAXのアーカイブと転送の設定

すべての受信FAXを印刷せずに、電子メールアドレス、ネットワークフォルダ、またはFTPサーバに送信することが可能です。また、アーカイブを設定したり、受信FAXを別のデバイスに自動で転送する設定が可能です。

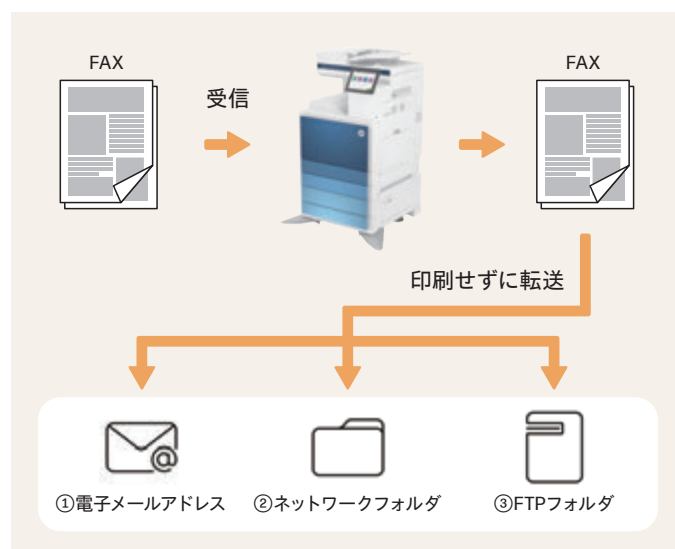

その他の便利機能

- ・ FAX請求書コードの設定
- ・ FAX印刷スケジュールの使用

E785dn は FAX専用回線での接続のみ可能です。電話機と接続し FAXと切り替えてご使用は頂けません。



HP WOLF SECURITY

Security

セキュリティ

世界最強クラスのセキュリティを誇るビジネスプリンター※1

HP法人向けノートPCのハイエンドシリーズにも採用されているHP Sure Startを搭載。従来のユニバーサルプリンタードライバーによるPIN印刷機能や暗号化対応などに加え、BIOS、ファームウェア、メモリ含むデバイス本体を4つのアプローチで守ります。



強固な防御機能を予め組み込む設計思想「セキュリティ・バイ・デザイン」 サイバーレジリエンス実現の5アプローチ

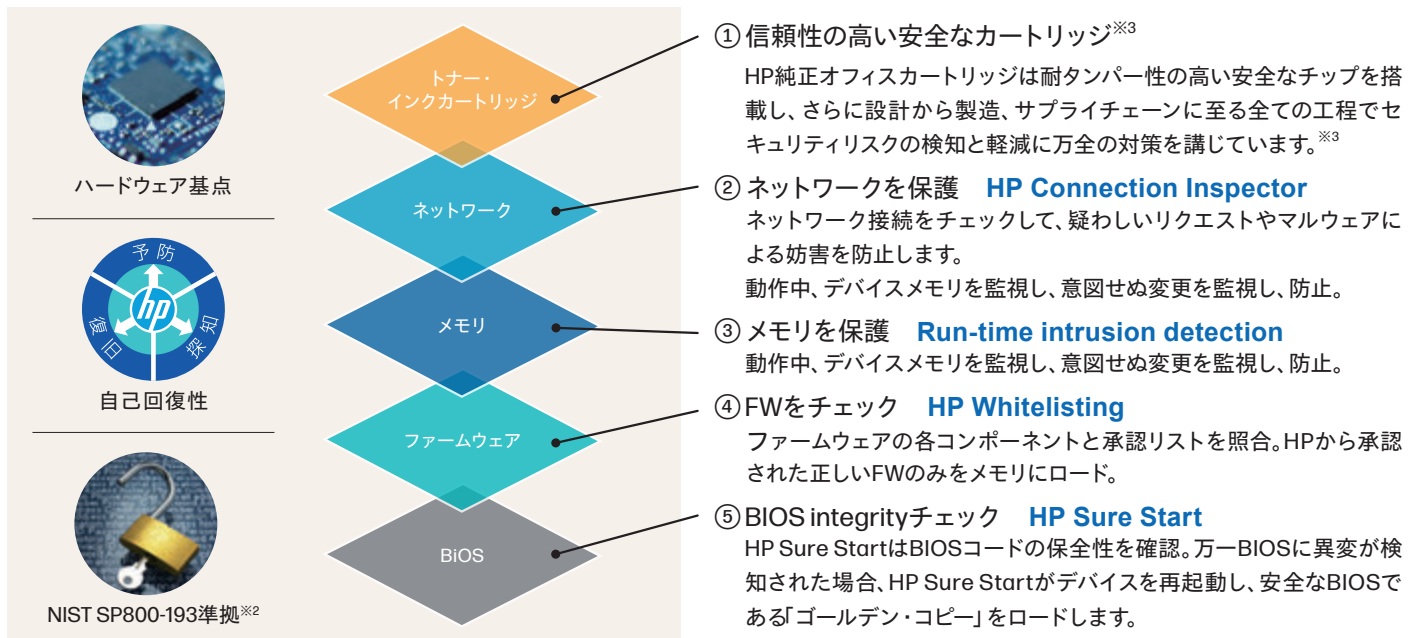

エンタープライズ企業向けの堅牢な ネットワークセキュリティ機能を標準装備

- 従来のユニバーサルプリンタードライバーによるPIN印刷機能や暗号化対応などに加えて、BIOS・ファームウェア・メモリにおけるまで、デバイス本体を強固なセキュリティ機能で脅威から守ります。
- HP法人向けノートPCのハイエンドシリーズでも採用されているHP Sure Start機能を搭載。
- HP Sure StartではBIOSコードの健全性を確認。万一BIOSに異変が検知された場合、HP Sure Startがデバイスを再起動し、安全なBIOSである「ゴールデン・コピー」をロードします。
- Whitelisting機能では、スタートアップ時に、ファームウェアをチェックし、安全性が証明されている既知のファームウェアであるかどうか確認します。
- HPランタイム侵入検知機能ではメモリ上で実行されるプログラムを常にマルウェアからのアタックを監視。
- 検知した場合は、上位監視ソフトウェアへアラートを上げることもできます。

NIST SP800-193準拠

米国国立標準技術研究所が、サイバーレジリエンスを高めるガイドラインとして策定したセキュリティ対策の条件であるNIST。そのNIST SP 800-193ガイドラインに沿って、攻撃を自動的に検知、停止し、自己回復型のレポートで回復する一連のセキュリティ機能を標準装備しているのはHPだけです。

HP WOLF ENTERPRISE
プリントセキュリティ▶



※1 HPの最も高度なデバイス標準装備セキュリティ機能は、HP FutureSmartファームウェア4.5以降を搭載する「HP Enterprise」および「HP Managed」デバイスで利用可能です。記載内容は、競合他社の同クラスのプリンターで2021年に発表された機能に関する米国HP Inc.のレビューに基づいています。デバイスのサイバーレジリエンスに関するNIST SP 800-193ガイドラインに従い、自動的に攻撃の検知と阻止を行い、自己修復のための再起動で復旧する統合セキュリティ機能を提供しているのはHPのみです。対応製品の一覧は、hp.com/go/PrintersThatProtect を参照してください。詳細は、hp.com/go/PrinterSecurityClaims を参照してください。

※2 NISTとは米国国立標準技術研究所が、サイバーレジリエンスを高めるガイドラインとして策定したセキュリティ対策の条件。今後グローバルにビジネスをおこなう企業にとっては、NISTのような条件が前提となっきます。

※3 HPオフィス向け印刷システムに含まれるものは、FutureSmartファームウェア4.5以上を搭載したHP EnterpriseおよびHP Managedデバイス、Proデバイス、LaserJetモデル200以降、各HP純正トナー、PageWideインクカートリッジを含むインクカートリッジとなります。HPヘッド一体型カートリッジは含まれません。デジタルサプライチェーンの追跡、ハードウェアおよびパッケージのセキュリティ機能は、SKUに応じて地域で異なります。詳しくは、hp.com/go/SuppliesThatProtect および hp.com/go/SuppliesSecurityClaims をご覧ください。

Toner

トナー

エコラベルの排出基準に準拠^{※1}

HP純正トナーカートリッジは、室内空気質 (IAQ) を考慮して設計・試験されています。純正カートリッジを使用したHPプリントシステム^{※1}なら、エコラベルの排出基準ガイドラインに確実に準拠できます。



安心のセキュリティ設計

HPではチップの設計からプログラミング、インストール、パッケージング、追跡作業に至るまで、徹底したセキュリティ対策によりデータの整合性を維持しています。

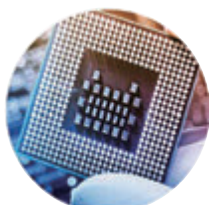

交換が容易なトナーカートリッジ

交換が容易なトナーカートリッジを採用。レバーを引いて引き抜くだけで取り外し可能です。またドラムカートリッジはE785dn本体の保証に含まれており、調達頂く必要がありません。



10億個を超えるHP純正インクおよびトナーカートリッジが、HP Planet Partners Programのお客様によってリサイクルされています

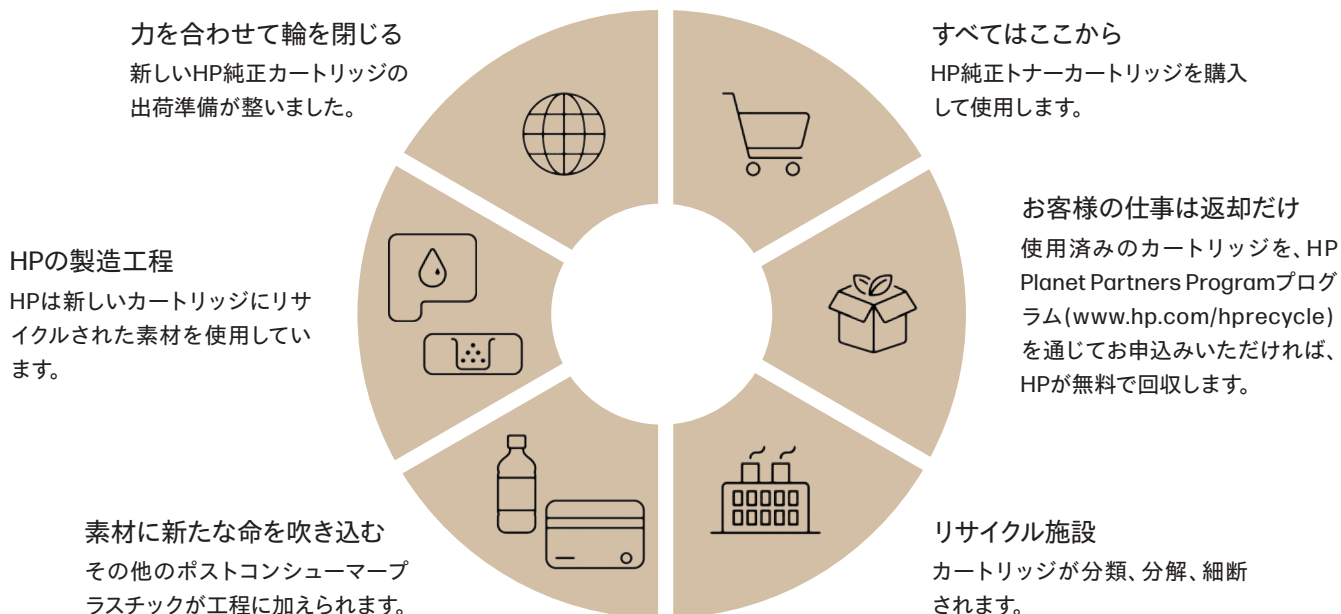

^{※1} HPプリントシステムは、HPプリンター、HP純正用紙、HPの純正サプライで構成されており、ブルーエンジェルDE-UZ 205で規定されているプリントシステムの起動時の排出基準、またはそれ以前の認定基準に準拠しています。

Sustainability

サステナビリティ

HPの持続可能な印刷への取り組み

HPは持続可能な印刷の未来を実現するため、長期的なビジョンを推進しています。大きく「森林にやさしい」「カーボンニュートラル」「循環型経済の支援」の3つの観点から製品開発に取り組んでいます。

森林にやさしい

HPブランドの用紙と包装材は認証済みのリサイクル源から調達しています。さらに、HPは森林再生・管理プログラムに投資しています。

カーボンニュートラル

エネルギーの効率化、使用材料の削減、輸送の最適化に焦点を当てた、炭素排出量の少ない製品設計に取り組んでいます。

循環型経済の支援

プラスチックの使用など、廃棄物を設計段階から排除。さらに、アップグレードやアップデートが可能で、サービスが容易な、長期間使用できる品質の製品設計を行っています。



E785dnの特徴

使用前	ハードウェアのリサイクルプラスチック含有率 ^{※1}	15.4%
	100%持続可能な調達による繊維ベースの包装材 ^{※2}	○
使用中	EPEAT登録 ^{※3} (米国)	Gold
	Energy Star認証(米国)	○
	Blue Angel認証 ^{※4} (EMEA地域)	○
	標準的な消費電力量(kWh/週; Blue Angel/Energy Star)	0.484/0.500
	用紙削減ソリューション	両面印刷、プレビュー機能
	FutureSmartファームウェア	○
	Smart Device Services	○
	消耗品アクセス制御	○
	室内空気品質 ^{※5}	○
	サプライ品のリサイクルプラスチック含有率 ^{※1}	68%
	発泡材不使用のサプライ品包装 ^{※6}	○
超低温溶融トナー ^{※7}	○	
大容量カートリッジ利用可能	○	
使用後	HP Planet Partners Program	○

※1 ポストコンシューマーリサイクル材は、画像機器のEPEAT規格IEEE 1680.2で定められた定義に基づいており、プラスチックの総重量に対する割合で表されています。

※2 外箱包装材と段ボールクッションは、持続可能な方法で調達された認証材料およびリサイクル繊維から100%作られています。

※3 EPEAT登録は国によって異なります。国別の登録状況については、<http://www.epeat.net> をご覧ください。

※4 Blue Angel DE-UZ 205認証は、純正HPサプライ品使用時のみ保証されます。

※5 HPは自主的に印刷システムを設計・テストし、Blue AngelおよびEPEATエコラベルのガイドラインを超える排出を防止しています。

i. HP印刷システムは、HPプリンター、HP用紙、純正HPサプライ品で構成されます。

ii. A3+サイズまでのHP印刷システムは、印刷システム発売時に適用されるBlue Angel DE-UZ 219セクション3.3の排出制限または以前のBAバージョンを満たしています。

詳細は <https://produktinfo.blauer-engel.de/uploads/criteriafile/en/DE-UZ%20219-202101-en%20Criteria-V1.pdf> をご覧ください。

※6 包装材は、100%リサイクル木材繊維と有機材料から作られています。

※7 超低温溶融トナーは、従来のHPプリンターと比較して印刷時のエネルギーを10-21%節約します。免責事項：HPの計算は、ENERGYSTAR®の標準化されたTECデータに基づいています。

E785dnをHP Color LaserJet Managed MFP E782シリーズとHP Color LaserJet Managed MFP E783シリーズと比較

製品本体仕様

製品名	HP Color LaserJet Managed MFP E785dn [5年翌営業日訪問修理保証]	HP Color LaserJet Managed MFP E785dn [5年当日訪問修理保証]
		
	画像はオプションの520枚x2段給紙トレイスタンド装着時	画像はオプションの520枚x2段給紙トレイスタンド装着時
製品番号	5QJ83A0-AAAA	5QJ83A0-AAAB
本体希望小売価格(税込)	オープン	
機能	カラープリント、カラーコピー、カラスキャン、ファクス(オプション)	
コピー仕様		
カラー対応	フルカラー	
原稿読み取り方式	CIS	
印刷方式	乾式電子写真方式(レーザービーム)	
給紙容量(普通紙)	520枚x2段+手差し(100枚)	
読み取り解像度	最大600x600dpi	
書き込み解像度	最大1200x1200dpi	
グレースケール階調	256階調	
原稿サイズ/重量	フラットベッド(ガラス面): A3, A4, A4R, A5, A6, B4, B5, B6, 最大297x432mm ADF(自動原稿送り): A3, A4, A4R, A5, A6, B4, B5, B6, 最小サイズ: 幅105mm x 長さ127mm, 最大サイズ: 幅297mm x 長さ420mm 重量: 45~199g/m ²	
複写用紙サイズ	トレイ1(手差し): A3, A4, A4R, A5, A5R, A6, RA4, SRA4, B4(JIS), B5(JIS), B6(JIS), ハガキ(JIS), 往復はがき(JIS), 封筒長形3号, 封筒B5, 封筒C5, 封筒C6, 封筒DLなど, カスタム(98x148mm~297x432mm) トレイ2(1段自給紙トレイ): A4, A4R, A5, RA4, SRA4, B4(JIS), B5(JIS)など, カスタム(139.7x210mm~297x364mm) トレイ3(2段自給紙トレイ): A3, A4, A4R, A5, RA4, SRA4, B4(JIS), B5(JIS)など, カスタム(139.7x210mm~297x432mm)	
複写倍率	25~400%	
連続複写枚数	9999枚	
連続複写速度	カラー: 30枚/分, モノクロ: 30枚/分	
ファーストコピータイム ^{*1}	カラー: 6.6秒, モノクロ: 4.8秒	
ウォームアップ時間	電源投入から: 100秒, スリープ状態から: 約6秒	
ディスプレイ	8インチカラー静電容量式タッチコントロールパネル	
電源	110~127VAC(+/-10%), 50/60Hz(+/-3%), 10.0A	
消費電力	動作時: 750W 待機時: 270W スリープ時: 0.8W パワーオフ時: 0.2W	
TEC値	0.425kW時/週	
メモリー容量	6GB	
稼働音 ^{*2}	スキヤン時: 53dB(60ipm) 印刷時: 53dB(30ppm) 待機時: 不可聴	
使用環境条件	稼働温度範囲: 15~30°C 推奨される動作時湿度範囲: 相対湿度20~80%	
外形寸法	556(幅)x646(奥行き)x848(高さ)mm	
重量 ^{*3}	77.8kg	
関連規格	TECO Declaration, EPEAT [®] , 国際エネルギースタープログラム適合, グリーン購入	
装置寿命 ^{*4}	5年または100万ページ	
本体付属品	セットアップガイド, 規則に関する文書, スタートナーカートリッジ4本, 電源コード(3ピン), 給紙トレイステッカー, 給紙トレイヒーター ※スタートナーカートリッジは黒約10,000枚, シアン/マゼンタ/イエローは9,000枚印刷可能。(ISO標準パターンを使用したA4ヨコ送り片面連続印刷時)	
印刷仕様		
印刷速度(A4) ^{*5}	カラー: 30枚/分, モノクロ: 30枚/分	
印刷速度(A3) ^{*5}	カラー: 16枚/分, モノクロ: 16枚/分	
両面印刷速度(A4) ^{*5}	カラー: 21.5ページ/分, モノクロ: 21.5ページ/分 ※2ページで両面印刷1枚	
両面印刷速度(A3) ^{*5}	カラー: 11ページ/分, モノクロ: 11ページ/分 ※2ページで両面印刷1枚	
ファーストページアウト(待機状態) ^{*6}	カラー: 9.7秒, モノクロ: 8.1秒	
両面印刷	自動, 標準対応	
印刷解像度	最大1200x1200dpi	
印刷マージン	上下左右各4.23mm	
推奨月間印刷枚数 ^{*7}	最大16,000枚	
インターフェース	有線 LAN Gigabit Ethernet 10/100/1000T network USB 3.0 USBメモリーからのDirectプリント 【無線LAN接続用オプション品】 HP Jetdirect 3100w BLE/NFC/Wireless Accessory (製品番号: 3JN69A) Dual Band wireless Ethernet 802.11b/g/n	
モバイル印刷機能	Apple AirPrint [™] , Mopria [™] Certified, Wi-Fi [®] Direct Printing, NFC Touch-to-print(オプション), PrinterOn Print	
対応プロトコル	IPv4/IPv6: Apple Bonjour 互換 (Mac OS 10.2.4以上), AirPrint, SNMPv1/v2c/v3, HTTP, HTTPS, ポート 9100, LPD, WS Discovery, IPP, セキュア IPP, IPsec/ファイアウォール IPv6: DHCPv6, MLDv1, ICMPv6 IPv4: 自動IP, SLP, LLNMR, IGMPv2, BOOTP/DHCP, WINS, IPダイレクトモード, WS印刷 HP Web Services	
ページ記述言語	HP PCL 5c, HP PCL 6, HP Postscript レベル 3 エミュレーション, PDF (v1.7), AirPrint [™] 対応	
対応OS(最新情報はこちら) ^{*8}	Windows 11, Windows 10, Windows Client OS, Android, iOS, Mobile OS, macOS 10.15 Catalina, macOS 11 Big Sur, macOS 12 Monterey, Chrome OS Windows Server, Linux, Citrix, UNIX, Novell	

メモリー容量(標準 / 最大)	6GB
内蔵ハードディスク	32GB
内蔵フォント	84種の TrueType スケーラブルフォント
用紙種類	トレイ1(手差し) : 普通紙、薄紙、ポンド紙、穴あき紙、プレプリント紙、再生紙、薄紙カードストック、レターヘッド、厚紙、コットン、カラー用紙、アーカイブ、薄い光沢紙、厚口、超厚口カードストック、封筒、ラベル、OHPフィルム トレイ2,3(1段目、2段目給紙トレイ) : 普通紙、薄紙、ポンド紙、穴あき紙、プレプリント紙、再生紙、薄い厚紙用紙、レターヘッド、厚紙、コットン、カラー、アーカイブ、薄い光沢紙、厚口、超厚口
用紙サイズ	トレイ1(手差し) : A3, A4, A4R, A5, A5R, A6, RA4, SRA4, B4 (JIS), B5 (JIS), B6 (JIS)、ハガキ (JIS)、往復はがき (JIS) 封筒長形3号、封筒B5、封筒C5、封筒C6、封筒DL など、カスタム (98 x 148 mm ~ 297 x 432 mm) トレイ2 (1段目給紙トレイ) : A4, A4R, A5, RA4, SRA4, B4 (JIS), B5 (JIS) など、カスタム (139.7 x 210 mm ~ 297 x 364 mm) トレイ3 (2段目給紙トレイ) : A3, A4, A4R, A5, RA4, SRA4, B4 (JIS), B5 (JIS) など、カスタム ((139.7 x 210 mm ~ 297 x 432 mm)
両面印刷可能サイズ	A3, A4, A5, 8K, B4 (JIS), B5 (JIS), RA4, 16K (195 x 270 mm, 184 x 260 mm, 197 x 273 mm), SRA4, A4R
用紙坪量	トレイ1 (手差し) : 60 ~ 176g/m ² トレイ2,3 (1段目、2段目給紙トレイ) : 60 ~ 220g/m
給紙容量 (普通紙)	トレイ1(手差し) : 100 枚 トレイ2, 3 (1段目、2段目給紙トレイ) : 各 520 枚 x 2
排紙容量	普通紙 : 500 枚、封筒 : 40 枚
スキャナー仕様	
スキャン形式	原稿台、自動両面原稿送り装置 (ADF)
読み取り解像度	最大 600 x 600 dpi
ADF 両面スキャン	シングルパス両面 ADF 標準対応
ADF 容量	100 枚
Twain バージョン	バージョン 2.4
階調	256 段階 (グレースケールレベル)、最大 24bit
原稿読み取り速度 ^{※9}	カラー : 最大 60 ppm/120 ipm、モノクロ : 最大 60 ppm/120 ipm
出力フォーマット ^{※10}	Hi-Compression PDF、JPEG、MTIFF、PDF、PDF/A、TIFF、XPS、サーチャブル PDF、サーチャブル PDF/A
自動両面原稿送り装置 (ADF) 仕様	
原稿サイズ	A3, A4, A4R, A5, A6, B4, B5, B6 など 最小サイズ : 幅 68mm x 長さ 127mm 最大サイズ : 幅 297mm x 長さ 420mm
原稿坪量	45 ~ 199 g/m ²
原稿容量 (普通紙)	100 枚
寸法及び重量	
本体外形寸法/重量 ^{※11}	566 (幅) x 646 (奥行き) x 848 (高さ) mm/77.8kg
本体梱包状態の寸法/重量	758 (幅) x 848 (奥行き) x 1044 (高さ) mm/99.26 kg

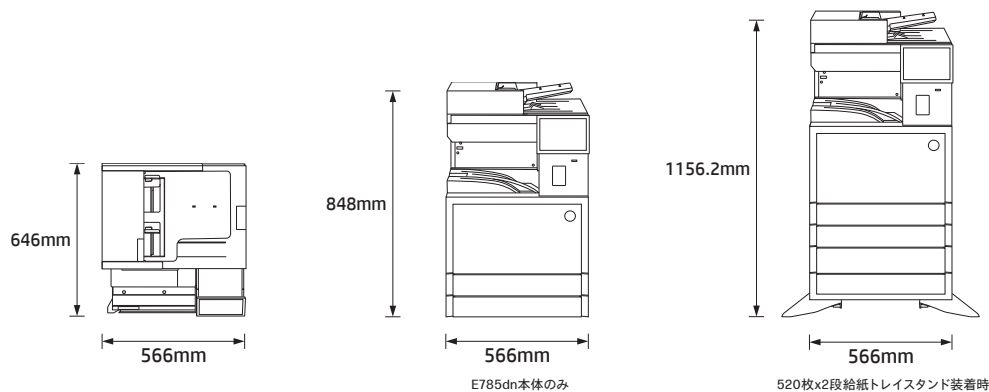

保証期間	標準保証	5年翌営業日訪問修理	5年当日訪問修理 (対応エリアが限定されます)
------	------	------------	----------------------------

5年間当日訪問修理は対応エリアが限定されます。必ずご購入前に以下 URL より設置先が対応可能エリアか確認をお願い致します。非対応エリアに設置の場合は翌営業日訪問修理モデル (製品番号 : 5QJ83A0-AAAA) のみご購入可能となります。

【5年間当日訪問修理対応エリア確認 URL】

<https://jp.ext.hp.com/services/business/carepack/tools/area/laserjet/>



ハードウェアオンサイト
(訪問修理)



※1 ISO/IEC 29183を使用して測定。テスト文書の最初のセットを除外。詳細については、hp.com/go/printerclaimsを参照してください。実際の印刷速度は、システム構成、ソフトウェアアプリケーション、ドライバー、および文書の複雑さによって異なります。
 ※2 最新の情報は <https://www.hp.com/support> をご覧ください。
 ※3 トナーカートリッジの重量を除きます。
 ※4 純正サプライおよびメンテナンス製品の利用と適切な使用環境を前提とし、推奨月間印刷枚数により想定される参考値です。
 ※5 ISO/IEC 24734を使用して測定。テスト文書の最初のセットを除外。詳細については、hp.com/go/printerclaimsを参照してください。実際の印刷速度は、システム構成、ソフトウェアアプリケーション、ドライバー、および文書の複雑さによって異なります。
 ※6 ISO/IEC 17629を使用して測定。詳細については、<http://www.hp.com/go/printerclaims> を参照してください。実際の印刷速度はシステム構成やデータ、アプリケーションなどによって異なります。
 ※7 推奨される月間印刷枚数は、最適なデバイスパフォーマンスやサプライ品交換頻度、延長保証期間にわたるデバイス寿命などに基づいており、この範囲内に収まるようにすることをおすすめします。
 ※8 最新の対応OSについては、HPサポートをご確認ください。www.hp.com/jp/support
 ※9 ADFから測定したスキャン速度。実際の処理速度は、スキャンの解像度、ネットワークの状態、コンピューターのパフォーマンス、およびアプリケーションソフトウェアによって異なる場合があります。
 ※10 スキャンソフトウェアは以下をターゲットとしています。Windows (JPG、RAW (BMP)、PDF、TIFF、PNG、RTF)、Mac (JPG、JPG-2000、TIFF、PNG、PDF、サーチャブルPDF、RTF、TXT)。OCRにはHP FutureSmart 5.8.11以降が必要です。
 ※11 トナーカートリッジの重量を除きます。

アクセサリ

製品名	520枚×2段給紙トレイスタンド
製品番号	6GW46A
希望小売価格	オープン価格
給紙容量(普通紙)	トレイ4(3段目給紙トレイ) : 520枚 トレイ5(4段目給紙トレイ) : 520枚
用紙坪量	トレイ4(3段目給紙トレイ) : 60～220g/m トレイ5(4段目給紙トレイ) : 60～220g/m
本体付属品	セットアップガイド、ねじ、トレイヒーター
外形寸法/重量	566(幅)×630(奥行き)×308.2(高さ)mm/20.35kg
梱包寸法/重量	706(幅)×391(奥行き)×787(高さ)mm/26.04kg

製品名	HPアナログシングルファクス 800
製品番号	7ZA08A
希望小売価格	オープン価格
ファクス解像度	最大 300×300dpi
通信速度	33.6kbps
メモリー容量	500ページ(A4)
外形寸法/重量	100(幅)×85(奥行き)×24(高さ)mm/0.10kg
梱包寸法/重量	180(幅)×104(奥行き)×60(高さ)mm/0.18kg

電話線は同梱されておりません。E785dnはFAX専用回線での接続のみ可能です。
電話機と接続しFAXと切り替えてご使用は頂けません。

製品名	HP Jetdirect 3100w BLE NFC
製品番号	3JN69A
希望小売価格	7,800円(税別) / 8,580円(税込)
インターフェイス	無線 LAN 802.11b/g/n、Wi-Fi Direct
外形寸法/重量	81(幅)×56(奥行き)×20(高さ)mm/0.06kg
梱包寸法/重量	178(幅)×138(奥行き)×60(高さ)mm/0.26kg

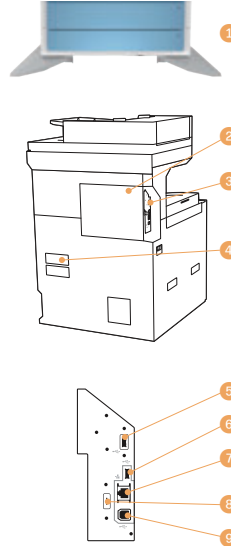

① 520枚×2段給紙トレイスタンド

② プリンタの背面図

③ 背面カバー
HPアナログシングルファクス 800
取付場所

④ インタフェースポート
HP Jetdirect 3100w BLE NFC
取付場所

⑤ シリアル番号および製品番号ラベル

⑥ インタフェースポートのビュー

⑦ 外部USBデバイス接続用高速USB 2.0ホストポート
(カバー付きの場合あり)

⑧ 外部USBデバイス接続用超高速USB 3.0ホストポート
(カバー付きの場合あり)

⑨ ローカルエリアネットワーク(LAN)のイーサネット(RJ-45)
ネットワークポート

⑩ ケーブル式セキュリティロック用スロット

⑪ 超高速USB 3.0印刷ポート

トナーカートリッジ

製品番号	製品名	印刷可能枚数 (A4)	希望小売 価格
W9120MC	HP Managed トナーカートリッジ 黒(E785dn用)	約12,500枚	オープン
W9121MC	HP Managed トナーカートリッジ シアン(E785dn用)	約10,000枚	オープン
W9122MC	HP Managed トナーカートリッジ イエロー(E785dn用)	約10,000枚	オープン
W9123MC	HP Managed トナーカートリッジ マゼンタ(E785dn用)	約10,000枚	オープン
W9048MC	廃トナーコレクションユニット (E785dn/E786dn用)	約33,700枚	オープン



ADF (自動原稿送り) サプライ品

製品番号	製品名	ADFからスキャン 可能枚数(A4)	希望小売 価格
5RC01A	ADFメンテナンスキット (E785dn用)	約75,000枚	オープン



消耗品のリサイクル「HP Planet Partners Program」

HPではインク・トナーカートリッジ梱包資材のお届け、およびトナー回収サービスをお申込みいただけます。

詳細・お申し込みはこちら



<https://inktonerrecycle.ext.hp.com/ui/index.html?countryCode=jp&languageCode=ja#/recycle>

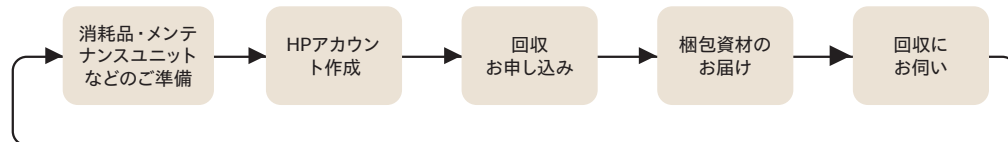

グリーン購入法対応製品

グリーン購入の考え方に賛同し、積極的に推進しています。

グリーン購入とは、製品やサービスを購入する際に環境に配慮して、環境への付加ができるだけ少ないものを選んで購入することです。2001年4月から「グリーン購入法」(国等による環境物品等の調達の推進等に関する法律)が施行され、国等の機関にグリーン購入が義務づけられるとともに、地方公共団体や事業者・国民等にもグリーン購入に努めることを求めています。HPでは多くのサプライヤーに協力を求め、環境に優しい資材の購入を積極的に推進しています。また、製品に関する適切な情報を提供しています。グリーン購入の詳細は <http://www.env.go.jp/policy/> をご覧ください。



当社は国際エネルギースタープログラムの参加事業者として、製品の国際エネルギースタープログラム基準への適合を推進しています。

ご購入前のお問い合わせ窓口

jpn_fcc_ps@hp.com

ご購入は下記販売店までお問い合わせください。

取扱店印



安全に関するご注意

ご使用の際は、商品に添付の取扱説明書をよく読みの上、正しくお使いください。アースを確実に取り付けてください。水、湿気、油煙等の多い場所に設置しないでください。火災、故障、感電などの原因となることがあります。

- カタログで使用している写真は広告用に撮影したものです。そのため実際の製品とは多少異なることがあります。
- Microsoft、Windowsは米国Microsoft Corporationの米国およびその他の国における登録商標または商標です。
- Mac OSはApple Inc.の登録商標です。

記載されている会社名および商品名は、各社の商標または登録商標です。記載事項は2025年11月現在のものです。本カタログに記載された内容は、予告なく変更されることがあります。

© Copyright 2025 HP Development Company, L.P.



株式会社 日本HP

〒108-0075 東京都港区港南1丁目2番70号 品川シーズンテラス21階



No. LJ-5QJ83A0-21