

HP POSシステム 総合カタログ

インテル® vPro® プラットフォーム。そこにはいつも インテル、はいつてる
2026年 3月版



HPが提供する POSシステム

HPは40年以上にわたり、絶え間なく変化する市場に対応する小売業やサービス業の分野へ、本部や店舗内のみならず、ネットワークも含めたソリューションやサービスを提供してきました。従来のスタイルのPOSシステムや周辺機器から、場所を選ばずに使用できるモバイルPOSまで、セキュリティ、柔軟性、堅牢性、コストパフォーマンスに優れた幅広いソリューションを世界170カ国で展開。世界中のお客様に選ばれ、HPは2024年(通年)のPOS端末出荷台数において、世界シェアNo.1*を達成しました。革新的なテクノロジーで、顧客ニーズや市場変化へ迅速な対応ができる店舗づくりに貢献してまいります。

* Source: IHL 2024 Q4 POS Shipment Reports

これからのPOSに必要な パフォーマンス

近年では、データに基づいた顧客行動への理解や分析を深めることが進んでいます。HP POSソリューションは、Windows 11 Pro、インテル® vPro® プラットフォーム対応の第14世代インテル® Core™ プロセッサ搭載モデルをはじめ、高い処理能力を搭載。HP研究所とコンサルティング部門によるイノベーションや先進的知見を製品に反映しています。

長期的な運用に適した互換性

HP POSソリューションは製品のライフサイクルを長く設定しているため、長期間にわたって導入が継続する場合にも、導入機種種の統一化による運用管理工数と費用の最小化に貢献します。また多彩なインターフェイスを持つことで、各種周辺機器との接続も豊富にサポートします。

組み合わせの自由度が高い 汎用設計

HP POSソリューションは、オープンなPCテクノロジーをベースに構築。必要に応じて最新かつ最適なソフトウェアや周辺機器と組み合わせることが可能です。また、固定のPOS端末としてだけでなく、1台の端末が店舗のあらゆる場所で、商品検索、在庫管理、売上登録、決済できるモバイルPOSなど、店舗業務のさらなる効率化を実現します。

安定して稼働する高い耐久性

温度10-40°C、湿度20-85%といった過酷な環境下で長時間使用しても安定して稼働する耐久性、さらに一部のシリーズは米軍調達基準(MIL-STD-810G/H)テストにも適合する高い信頼性を備えます。

※使用環境および条件は製品により異なります。詳しくはスペック表P.21-27をご確認ください。



HP POSシステムの 6つのポイント

HPはPCベンダーとして、従来のPOS端末とは一線を画す製品を提供します。それはすなわち、POSに最適化されたPCです。標準化された規格によりサードパーティのソフトウェアや周辺機器を、簡単に組み合わせて利用することが可能になります。その時々で最新かつ最適な周辺機器と組み合わせることで、自社に必要な機能だけを利用でき、ムダのない投資が可能になります。



本部から店舗まで、さらにそれをつなぐ通信まで。小売業、サービス業のニーズに合致する幅広いソリューションポートフォリオを提供。

※ラインアップについてはP.6-7をご覧ください。



ソフトウェアや周辺機器も選択も幅広く、本部や店舗内のさまざまな端末に利用可能な、オープンで柔軟性の高いハードウェアプラットフォームの提供。

※周辺機器(オプション)についてはP.12-15をご覧ください。



世界規模のサプライチェーンと出荷量により、高い性能と最新テクノロジーを持つ製品をお求めになりやすい価格で提供。

※スペックはP.21-27をご覧ください。
価格については弊社営業までご相談ください。



世界有数の産業研究所であるHP Labs (HP研究所)とコンサルティング部門によるイノベーションや先進的知見を製品に反映。

※HP LabsについてはWebをご覧ください。

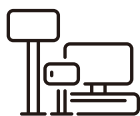

あらゆる雰囲気店舗や空間にマッチするデザインと、直感的に操作ができ、実用的な使いやすさを追求した設計。

※製品特長についてはP.8-11をご覧ください。



業界標準と比較して安価な標準保証やケアパック(拡張保守)を提供。リテール向けの製品をより気軽にご利用可能に。

※HP Care Packについては裏表紙をご覧ください。



エンドポイントの セキュリティを強化

POSシステムは、一般の企業が採用しているテクノロジーと異なります。多くの従業員が公共スペースで顧客の個人情報にアクセスし、そして管理する、洗練されたシステムです。パーソナライズされた顧客体験が進み、消費者の需要が高まるにつれて、企業が個人情報を収集して保存する必要性も高まります。そのデータを保護することは、お客様との信頼関係を深め、維持するために欠かせません。あらゆる角度から発生する脅威に対し、すべてのデバイスにわたる階層化されたセキュリティ対策が重要です。

HP POSシステムは、ハードウェアによるセキュリティ機能と、OSの下、および上位の保護層から構築されており、脅威を予防し、侵害が発生した場合に迅速に回復します。BIOS保護と安全な認証から物理的なセキュリティまで、HP POSシステムは「デバイス」、「IDプライバシー」、「データ」を保護するように設計されています。



HP WOLF SECURITYの詳細は、
[Webページ](#)をご覧ください。

	デバイス	ID プライバシー	データ
① OSの上		HP SURE VIEW 内蔵プライバシースクリーン	
		HP PRIVACY CAMERA / HP SURE SHUTTER 内蔵Webカメラプライバシーシャッター	
② OSの中	MICROSOFT SECURED-CORE PC これまでのWindowsで最もセキュアなデバイス	HP PRESENCE AWARE ユーザーを自動検知し 大切な情報を保護	HP SURE CLICK WEBまたは電子メール経由のマルウェア対策
			HP SURE SENSE 悪意のある実行ファイルに対する保護
③ OSの下	HP BIOSPHERE 不正なGPT書き換えや破損からシステムを保護		HP SECURE ERASE BIOSから内蔵ドライブのデータを完全消去
	HP SURE START BIOSが攻撃を受けても自動復旧		
	HP SURE RUN 重要プロセス停止から自動復旧		
	HP SURE RECOVER 破壊型ワイパー攻撃からの復旧		CERTIFIED SELF-ENCRYPTING DRIVES 認定された自己暗号化ドライブによる データ保護
	HP SURE ADMIN PKIによる強固なBIOSアクセス保護		
	HP TAMPER LOCK PCへの物理的な侵入攻撃からの保護		
HP CLIENT SECURITY MANAGER ローカルセキュリティ管理 (HP SURE RUN および HP SURE RECOVER)			
HP ENDPOINT SECURITY CONTROLLER セキュリティ・アーキテクチャーの基礎となるハードウェア・コンポーネント			

店舗端末やデジタルサイネージの 遠隔管理をスマート化



インテル® vPro® プラットフォームは、あらゆる規模の企業のさまざまなデバイスに対応できる、ビジネスクラスの最新の管理機能を提供する確実な基盤となります。IT部門は、店舗端末、キオスク、デジタルサイネージなどをリモートから管理し、修復が可能。これらのデバイスの電源がオフになっている場合や、アウトオブバンドの場合も同様です。IT管理が効率化され、コストを削減し、従業員の気を散らすことなく、サポートの依頼や、作業の中断も最小限に抑えることができます。

インテル® vPro® プラットフォームの詳細は、[Webページ](https://www.intel.co.jp/vpro)をご覧ください。 <https://www.intel.co.jp/vpro>



クラウド型AI分析ツールでデバイスの情報収集と問題解析を自動化し、 インテル® vPro® プラットフォームでリモートオペレーションを実現

リモート運用管理による 生産性の向上

従来のソフトウェアツールによるPOSやキオスク端末の運用管理では、電源が落ちている場合やBIOSやファームウェアを含んだ管理はできませんでした。インテル® vPro® プラットフォームを利用すれば、遠隔操作による電源オンや、OSレベルより下のBIOSやファームウェアを含んだリモート端末管理が可能になります。

立ち入りが難しいエリアにある 端末の管理工数を削減

衛生管理が厳しいキッチンエリア、入館手続きが複雑なテナント店舗、荒天により移動が難しい状況下でのPOS、キオスク、Edge端末などの管理も、インテル® vPro® プラットフォームを利用することで、迅速な管理対応やシステムの復旧が可能になります。

無人端末の 管理利便性を向上

キオスク端末やデジタルサイネージなど無人で利用する端末の管理は、現地ユーザーの協力を期待できないため、管理者には大きな負担がかかります。インテル® vPro® プラットフォームのKVM Over IP機能を利用してリモート管理をおこなうことで、IT管理者がキオスクやサイネージ端末の更新やメンテナンスのために出張する必要がなくなります。





EMAによる広域分散端末の 一括管理による生産性の向上



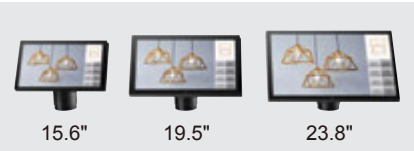

全国に分散された店舗内の端末管理は、非常に高い管理工数がかかります。インテル® EMAによりファイアウォールを超えた先に設置された端末へのリモート管理を一括でおこなえることで、端末管理の生産性を向上させます。

ハードウェアシールドによる 高いセキュリティ

サイバー攻撃はソフトウェアによるセキュリティ手法では検知できないように進化し、既にPOSやキオスク端末においても例外ではありません。インテル® vPro® プラットフォームの「ハードウェアシールド」機能により、ハードウェアベースのセキュリティが可能になります。また、HPのPOSプラットフォームには「HP Wolf Security」機能が搭載されているため、ハードウェアシールドとの組み合わせによる、より強固なセキュリティ対策を実現できます。

あらゆるニーズにお応えできる豊富な製品ラインアップ

	All-in-One	モジュラー型	
	 <p>HP Engage One Pro G2 Retail System ●関連ページ P.8、12-15、18、21-22</p>  <p>15.6" 19.5" 23.8"</p>  <p>横型と縦型の両方に対応。 VESA規格準拠により 壁面設置も可能です。</p>	 <p>HP Engage Flex Pro G2 Retail System ●関連ページ P.10、12-15、19、25</p>  <p>HP Engage Flex Pro-C G2 Retail System ●関連ページ P.10、12-15、19、25</p>	 <p>HP Engage Flex Mini G2 Retail System ●関連ページ P.10、12-15、19、24</p>  <p>HP Engage Flex Mini Retail System ●関連ページ P.10、12-15、19、23</p>
	Engage One Pro G2	Engage Flex Pro G2 / Engage Flex Pro-C G2	Engage Flex Mini G2 / Engage Flex Mini
	<p>省スペースシリーズ</p> <ul style="list-style-type: none"> ●非光沢FHDタッチスクリーン 15.6"、19.5"、23.8" ●モジュラー型All-in-One構造で各部を分離して設置可能 ●高いセキュリティ ●第14世代インテル® Core™ プロセッサーおよびインテル® Celeron® プロセッサーや、M.2型SSD標準搭載で高いパフォーマンスを提供 ●Wi-Fi 7対応で複数台の無線LAN環境も快速* ●インテル® vPro® プラットフォームを利用可能 <p><small>*Wi-Fi 7はWindows® 10 IoT Enterprise 2021 LTSCではサポートされておりません。</small></p>	<p>パフォーマンスシリーズ後継</p> <ul style="list-style-type: none"> ●売場業務向けの堅牢設計 ●カウンター内収納POSや店舗サーバーとして最適 ●ロングライフPCにも ●第13世代インテル® Core™ プロセッサーおよびインテル® Celeron® プロセッサーで高いパフォーマンスを提供 ●インテル® vPro® プラットフォームを利用可能 	<p>超コンパクトシリーズ</p> <ul style="list-style-type: none"> ●サイネージプレイヤーに最適 ●ロングライフPCに(販売期間3年間) ●第10世代インテル® Core™ プロセッサー(Flex Mini)およびインテル® Core™ Ultra プロセッサー(Flex Mini G2)で高いパフォーマンスを提供 ●インテル® vPro® プラットフォームを利用可能
特長	販売期間約5年間のロングライフモデル		
管理機能	インテル® vPro® プラットフォーム対応(一部モデル)		
セキュリティ	HP Sure Start / HP BIOSphere / HP Secure Erase / HP Client Security Manager		
標準保証	標準保証3年間		

モバイル	KIOSK
<div style="display: flex; justify-content: space-around;"> <div style="text-align: center;">  <p>HP Engage Go 10 Mobile System(ブラック) ●関連ページ P.11、12-15、20、26</p> </div> <div style="text-align: center;">  <p>HP Engage Go 13.5 Mobile System(ブラック) ●関連ページ P.11、12-15、20、27</p> </div> </div> <div style="display: flex; justify-content: space-around; margin-top: 20px;"> <div style="text-align: center;">  <p>HP Engage Go 10 Mobile System(ホワイト) ●関連ページ P.11、12-15、20、26</p> </div> <div style="text-align: center;">  <p>HP Engage Go 13.5 Mobile System(ホワイト) ●関連ページ P.11、12-15、20、27</p> </div> </div> <div style="margin-top: 20px; background-color: #f0f0f0; padding: 10px;">  <p>ドックのロックリリースボタンを押すことにより タブレットの取り外しが可能。 取り付け後は自動でロックしドックに固定されます。</p> </div>	<div style="text-align: center; margin-top: 100px;">  <p>HP Engage Express ●関連ページ P.9、12-15、18、23</p> </div>
<p>Engage Go 10 / Engage Go 13.5</p>	<p>Engage Express</p>
<p>ソリューションモデル</p> <ul style="list-style-type: none"> ●コンバーチブルドックに接続することでEngage One同様の省スペースPOSとして使用可能 ●タブレット型POSとして単体でも使用可能 ●IEC 60601-1-2対応 ●IP54/IP65防塵防滴対応*。 厳しい環境で利用可能 ●第11世代インテル® Core™ プロセッサやM.2型SSD標準搭載で高いパフォーマンスを提供 ●インテル® vPro® プラットフォームを利用可能 <p style="text-align: right; font-size: small;">※IP65は Engage Go 10強化ケース装着時</p>	<p>セルフサービス キオスク</p> <ul style="list-style-type: none"> ●非光沢FHDタッチスクリーン15.6"、19.5"、23.8" ●用途に合わせた構成を自由に選択可能 ●高いセキュリティ ●第14世代インテル® Core™ プロセッサやM.2型SSD標準搭載で高いパフォーマンスを提供 ●インテル® vPro® プラットフォームを利用可能
販売期間約5年間のロングライフモデル	
インテル® vPro® プラットフォーム対応(一部モデル)	
HP Sure Start / HP BIOSphere / HP Secure Erase / HP Client Security Manager	
標準保証3年間	

All-in-One型 POSシステム



HP Engage One Pro G2

HP POS史上最高の
パフォーマンスを提供

卓上型のほか、壁掛けや自立型端末にも適用可能。
3つのスクリーンサイズ・横型、縦型での設置・角度や高さも調整可能な
自由度の高い、細部にまで行き届いたこだわりのデザインPOSシステム
です。

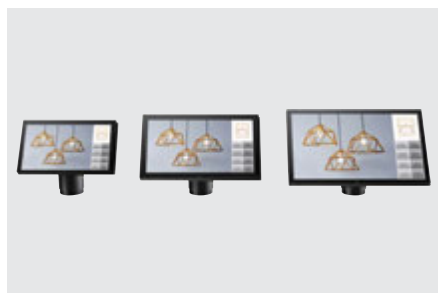

画面は15.6インチ、19.5インチ、23.8インチの3サイズから選択可能、縦横2方向の設置が可能



アドバンスファンレスハブ、コラムハブ、VESAハブなど、設置状況に合わせた周辺機器との接続機構を利用可能



HP独自のBento-Boxコンセプトにより、モニター側面へのバーコードスキャナー、磁気ストライプリーダー、指紋リーダーなどの内蔵が可能



支払い用途だけでなくデジタルサイネージやセルフサービス端末としても利用可能

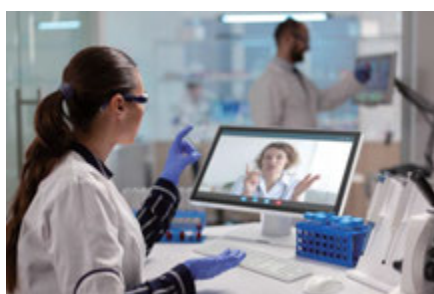

本体および周辺機器は、黒または白の2色のカラーでデザインコードを統一

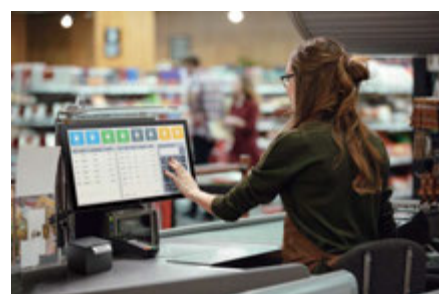

パスワード、PIN、指紋認証、NFC認証などによる多要素認証に対応

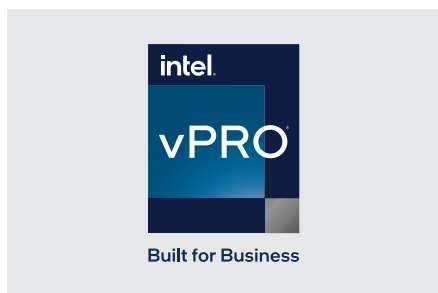

優れたリモート運用管理と堅牢なセキュリティ機能を特長とする、インテル® vPro® プラットフォームを採用*1

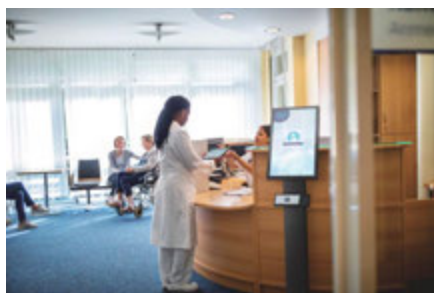

米軍調達基準に適合、IP44耐塵防滴レベルを提供、HP Easy Cleanによる電源オフなしでの1万回の消毒に対応

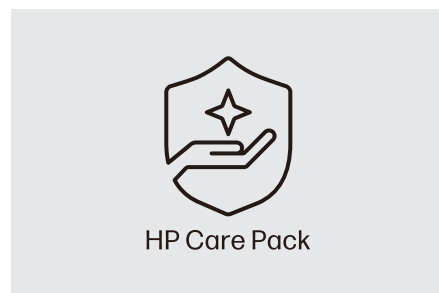

5年の販売期間と3年の標準保証、保守期間を5年間に拡張するオプションも提供

*1 インテル® Core™ i5プロセッサ以上を搭載した一部モデルに対応

※オプションはP.12-15、インターフェイスはP.18、スペックはP.21-22 をご覧ください。

All-in-One型 POSシステム KIOSK

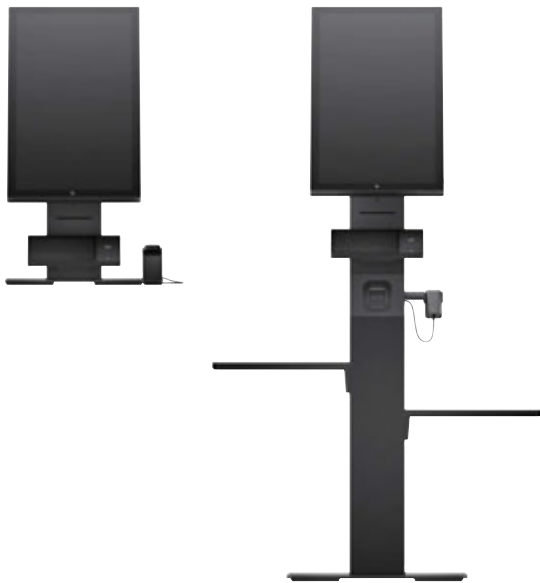

HP Engage Express

自由でスタイリッシュな セルフサービス向けプラットフォーム

自由度の高いセルフサービスソリューションが顧客の店舗での体験をスマートに進化させます。HP Engage Expressはパワフルなパフォーマンスにより迅速な顧客対応が可能。スタイリッシュな外観と高い柔軟性が、理想の店舗づくりをお手伝いします。



15.6、19.5、23.8インチの3つの画面サイズから選択可能、縦横2方向で設置可能



卓上型、自立型の2つのスタンドから選択可能

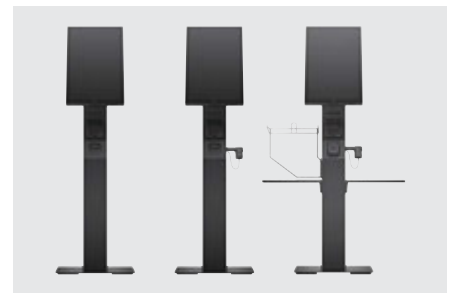

オプションの選択により情報キオスク、チェックイン端末、セルフチェックアウト端末などさまざまな用途に利用可能

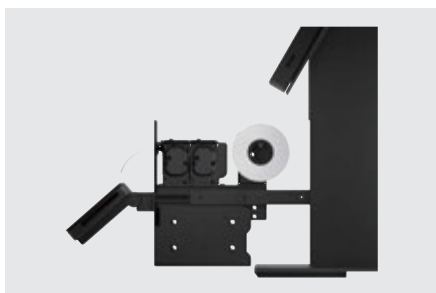

大型のペーパーロールを利用可能な内蔵型プリンターを利用可能

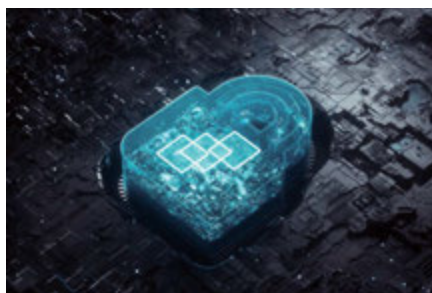

サイバー攻撃に備え予防、検知、復旧を担保する高度なセキュリティ機能を搭載

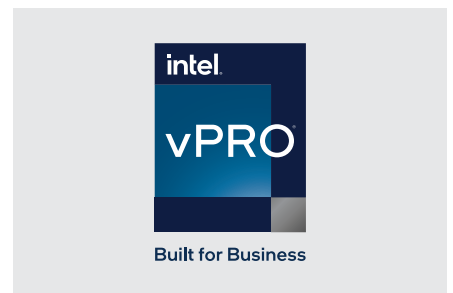

優れたリモート運用管理と堅牢なセキュリティ機能を特長とする、インテル® vPro® プラットフォームを採用*1



米軍調達基準に適合、IP44耐塵防滴レベルを提供、HP Easy Cleanによる電源オフなしでの1万回の消毒に対応

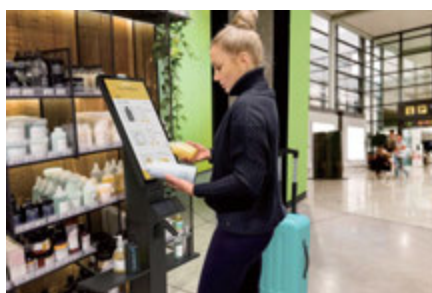

機械部品の50%以上をオーシャンバウンド・プラスチックからリサイクルされた素材で構成

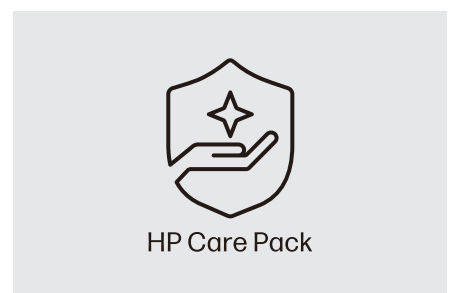

5年の販売期間と3年の標準保証、保守期間を5年間に拡張するオプションも提供

*1 インテル® Core™ i5プロセッサ以上を搭載した一部モデルに対応

※オプションはP.12-15、インターフェイスはP.18、スペックはP.23 をご覧ください。

モジュラー型 POSシステム



HP Engage Flex Pro G2 / HP Engage Flex Pro-C G2

ビジネスを強力にサポート

高いフレキシビリティを備え、安定、安全、高性能のプラットフォームでビジネスをドライブします。POS、デジタル サイネージ、ビデオ監視、計算処理や デバイス制御、OEM 向けなど幅広い用途に適応します。



HP Engage Flex Mini G2 / HP Engage Flex Mini

あらゆる場所でパワーを発揮

バックオフィス業務からキオスク端末への組み込みやPOSまで、ビジネスのあらゆる領域をサポート。手のひらサイズのコンパクトなスタイルながら高いパフォーマンスを提供します。



カウンター内部に組み込みできるモジュラー型を採用した筐体は、2種類のサイズから選択可能



高拡張性で柔軟な拡張に対応(4つのPowered シリアルポート、7つのUSBポート他)

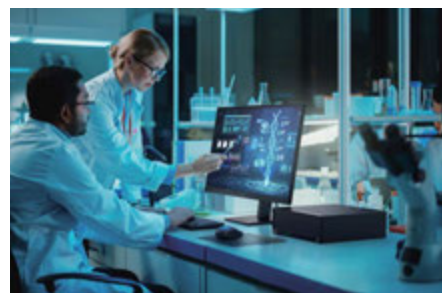

高性能グラフィックスカードに対応し、高解像度の画像処理も快適

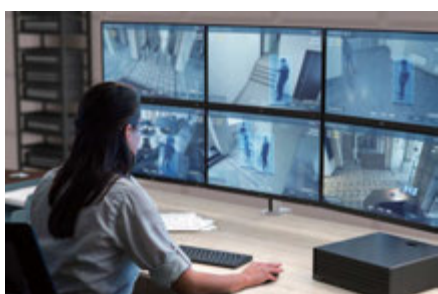

高性能グラフィックスカードに対応し、高解像度の画像処理も快適



サイバー攻撃に備え予防、検知、復旧を担保する高度なセキュリティ機能を搭載

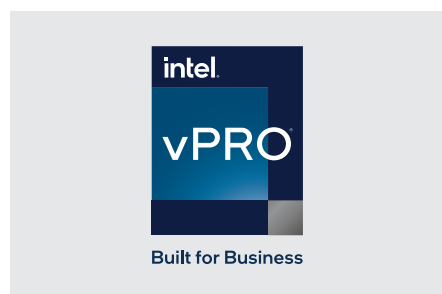

優れたリモート運用管理と堅牢なセキュリティ機能を特長とする、インテル® vPro® プラットフォームを採用*1



スタッフ用と顧客用のモニターにそれぞれ別々の画面が表示でき、デジタルサイネージが可能

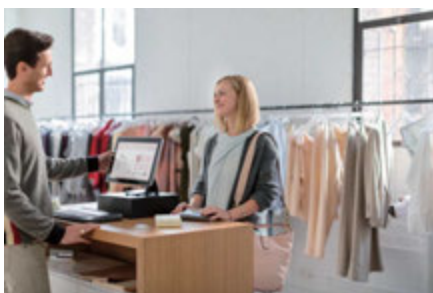

店舗ソリューションからバックヤード、組み込みコンローラーまで、幅広い役割をこなす高堅牢性



5年間の製品供給、さらに5年間のパーツ供給保証でトータル最長10年間の長期サポートを実現

*1 インテル® Core™ i5プロセッサ以上を搭載した一部モデルに対応

※オプションはP.12-15、インターフェイスはP.19、スペックはP.23-25 をご覧ください。

モバイル型 POSシステム



**HP Engage Go 10
Mobile System**



**HP Engage Go 13.5
Mobile System**



ドックのロックリリースボタンを押すことによりタブレットの取り外しが可能。取り付け後は自動でロックドックに固定されます。

モバイルの機動力とフルレンジPOSの機能性

従来のPOSシステムの機能とモバイルデバイスの俊敏性を組み合わせることで、さまざまな場所で顧客ニーズに応えることができます。



10、13.5インチのタブレット型POSとさまざまな用途に使用できるドックの組み合わせ

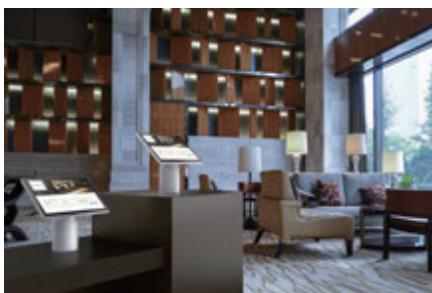

本体および周辺機器は、黒または白の2色のカラーでデザインコードを統一

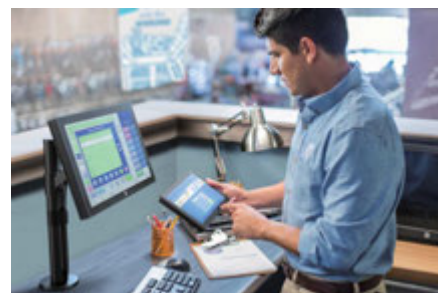

パスワード、PIN、指紋やNFCなどから選択することができ、多要素認証に対応



タブレット型POSへの電源供給とI/OベースはUSB-C[®]ケーブル1本で接続



サイバー攻撃に備え予防、検知、復旧を担保する高度なセキュリティ機能を搭載

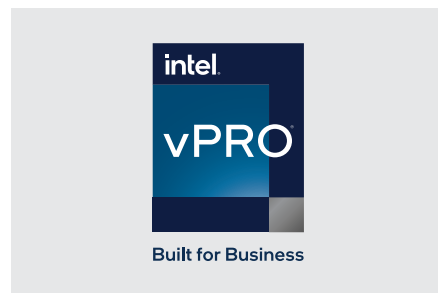

優れたリモート運用管理と堅牢なセキュリティ機能を特長とする、インテル[®] vPro[®] プラットフォームを採用^{*1}



決済ソリューションとの併用で、どこでも決済が可能なモバイルPOSとしても活用



米軍の物資調達に必要な基準を定めた米軍調達基準(MIL-STD-810G)クリア



最大9時間のバッテリー駆動、30分で50%まで充電する高速充電機能に対応

*1 インテル[®] Core[™] i5プロセッサ以上を搭載した一部モデルに対応

※オプションはP.12-15、インターフェイスはP.20、スペックはP.26-27 をご覧ください。

オプション製品



**HP Engage 2D G2
バーコードスキャナー**

ブラック:6Y2V4AA/ホワイト:6Y2V5AA

One Pro	One Pro G2	Go 10	Go 13.5	Flex Pro	Flex mini	Ex press
---------	------------	-------	---------	----------	-----------	----------

HP Engageのデザインにマッチしたバーコードスキャナーです。一次元バーコード、二次元コードの読み取りが可能です。



**HP Engage One Prime
バーコードスキャナー G2(黒)**

C29Z6AA

One Pro	One Pro G2	Go 10	Go 13.5	Flex Pro	Flex mini	Ex press
---------	------------	-------	---------	----------	-----------	----------

1次元/2次元バーコード(QRコードなど)読み取り用ハンドスキャナ(黒)。USB接続。



**HP イメージング
バーコードスキャナー II**

5YQ08AA

One Pro	One Pro G2	Go 10	Go 13.5	Flex Pro	Flex mini	Ex press
---------	------------	-------	---------	----------	-----------	----------

1次元/2次元バーコード(QRコードなど)やイメージ読み取り用ハンドスキャナー。USB接続。



**Datalogic 1500i
プレゼンテーションスキャナー**

9BU50AA

One Pro	One Pro G2	Go 10	Go 13.5	Flex Pro	Flex mini	Ex press
---------	------------	-------	---------	----------	-----------	----------

Datalogic社製高性能プレゼンテーションスキャナー。小型の据置型。USB接続。



**Datalogic 3450Vsi
プレゼンテーションスキャナー**

7UZ38AA

One Pro	One Pro G2	Go 10	Go 13.5	Flex Pro	Flex mini	Ex press
---------	------------	-------	---------	----------	-----------	----------

Datalogic社製高性能プレゼンテーションスキャナー。中型の据置型。USB接続。ブラック。



**EPSON TM-m30 II
プリンター**

ブラック:38N27AA#ABJ/ホワイト:38N28AA#ABJ

One Pro	One Pro G2	Go 10	Go 13.5	Flex Pro	Flex mini	Ex press
---------	------------	-------	---------	----------	-----------	----------

エプソン社製レシートプリンター。マルチンターフェイス・コンパクト&フリーレイアウト。



**HP スタンダード
キャッシュドロアー**

QT457AA#AB4

One Pro	One Pro G2	Go 10	Go 13.5	Flex Pro	Flex mini	Ex press
---------	------------	-------	---------	----------	-----------	----------

All-in-OneタイプのPOSのサイズが生きる中型のキャッシュドロアー。スチール製で丈夫、高い信頼性を備えます。また、RJ12のモジュラージャックでPOS本体またはレシートプリンターと接続可能です。



**HP Engage One Prime
キャッシュドロアー**

638M5AA#AB4

One Pro	One Pro G2	Go 10	Go 13.5	Flex Pro	Flex mini	Ex press
---------	------------	-------	---------	----------	-----------	----------

薄型軽量でカウンター内への格納が容易な中型キャッシュドロアーです。紙幣5種/硬貨8種を収納可能。



**HP Engage 2x20 ブラック
ポールディスプレイ**

6K553AA

One Pro	One Pro G2	Go 10	Go 13.5	Flex Pro	Flex mini	Ex press
---------	------------	-------	---------	----------	-----------	----------

HP Engage製品と組み合わせることでより効果的に活用できる、2行x20文字のポールディスプレイ。ポールの高さは3段階に調整可能。USB接続。



**HP Engage 10.1インチ
タッチディスプレイ(スタンド付き)**

ブラック:1XD81AA#AC3

One Pro	One Pro G2	Go 10	Go 13.5	Flex Pro	Flex mini	Ex press
---------	------------	-------	---------	----------	-----------	----------

10.1インチの卓上小型タッチパネルモニターです。カスタマーディスプレイとしての利用と同時に画像や動画を利用したデジタルサイネージに利用可能です。



**HP Engage 10.1インチ
カスタマーディスプレイ(スタンド付き)**

ブラック:1XD80AA#AC3/ホワイト:3FH66AA#AC3

One Pro	One Pro G2	Go 10	Go 13.5	Flex Pro	Flex mini	Ex press
---------	------------	-------	---------	----------	-----------	----------

10.1インチの卓上小型モニターです。カスタマーディスプレイとしての利用と同時に画像や動画を利用したデジタルサイネージに利用可能です。



**HP Engage 10インチ
モニター(スタンド無し、VESAマウント)**

3F1W8AA#AC3

One Pro	One Pro G2	Go 10	Go 13.5	Flex Pro	Flex mini	Ex press
---------	------------	-------	---------	----------	-----------	----------

10インチのHDモニター。別途スタンドやVESAマウントが必要。ケーブル同梱。



**HP Engage 10インチタッチモニター
(スタンド無し、VESAマウント)**

3F1W9AA#AC3

One Pro	One Pro G2	Go 10	Go 13.5	Flex Pro	Flex mini	Ex press
---------	------------	-------	---------	----------	-----------	----------

10インチのHDタッチモニター。別途スタンドやVESAマウントが必要。ケーブル同梱。



**HP Engage 14インチタッチモニター
(スタンド無し、VESAマウント無し)**

8X078AA#ABJ

One Pro	One Pro G2	Go 10	Go 13.5	Flex Pro	Flex mini	Ex press
---------	------------	-------	---------	----------	-----------	----------

14インチのタッチパネルモニターです。カスタマーディスプレイとしての利用と同時に画像や動画を利用したデジタルサイネージに利用可能。USB Type-C®接続。ケーブル同梱。別途スタンドやVESAが必要。



**HP Engage 14インチ
モニター(スタンド無し、VESAマウント無し)**

8X037AA#ABJ

One Pro	One Pro G2	Go 10	Go 13.5	Flex Pro	Flex mini	Ex press
---------	------------	-------	---------	----------	-----------	----------

14インチのモニターです。カスタマーディスプレイとしての利用と同時に画像や動画を利用したデジタルサイネージに利用可能。USB Type-C®接続。ケーブル同梱。別途スタンドやVESAが必要。



HP Engage 15t XGA タッチモニター

67Q84AA#ABJ

One Pro	One Pro G2	Go 10	Go 13.5	Flex Pro	Flex mini	Ex press
---------	------------	-------	---------	----------	-----------	----------

15インチ、4:3、XGA(1024×768)タッチモニター。別途スタンド(4A2F9AA)、ケーブルが必要。



HP Engage 10用 スタビリティマウントスタンド

10P78AA

One Pro	One Pro G2	Go 10	Go 13.5	Flex Pro	Flex mini	Ex press
---------	------------	-------	---------	----------	-----------	----------

HP Engage One Proのベース部分に3F1W8AA#AC3および3F1W9AA#AC3をマウントすることができるスタンド。アドバンスファンレスハブをスタビリティプレート底部にマウントする場合は4A2F8AAも必要



HP Engageスタビリティ マウントスタンドアタッチメント

4A2F8AA

One Pro	One Pro G2	Go 10	Go 13.5	Flex Pro	Flex mini	Ex press
---------	------------	-------	---------	----------	-----------	----------

3F1W8AA#AC3、3F1W9AA#AC3、8X037AA#ABJ、8X078AA#ABJをHP Engage One Pro(アドバンスファンレスハブ付)にマウントするためのアタッチメント。10P78AAまたは10P62AAが必要。



HP Engage 10用 クリーンマウントスタンド

10P77AA

One Pro	One Pro G2	Go 10	Go 13.5	Flex Pro	Flex mini	Ex press
---------	------------	-------	---------	----------	-----------	----------

HP Engage One Proをクリーンカウンターマウントする場合にコラム部に直接3F1W8AA#AC3および3F1W9AA#AC3をマウントすることができるスタンド。



HP Engage 14 Standalone Stand

4A2G1AA

One Pro	One Pro G2	Go 10	Go 13.5	Flex Pro	Flex mini	Ex press
---------	------------	-------	---------	----------	-----------	----------

HP Engage 14/HP Engage 14t用スタンド。

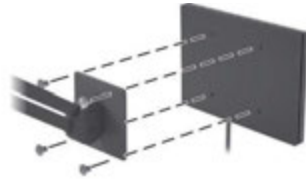

HP Engage 14 VESA Plate

4A2G2AA

One Pro	One Pro G2	Go 10	Go 13.5	Flex Pro	Flex mini	Ex press
---------	------------	-------	---------	----------	-----------	----------

HP Engage 14/HP Engage 14t用VESAプレート。



HP Engage 14用 スタビリティマウントスタンド

10P62AA

One Pro	One Pro G2	Go 10	Go 13.5	Flex Pro	Flex mini	Ex press
---------	------------	-------	---------	----------	-----------	----------

HP Engage One Proのベース部分に8X037AA#ABJおよび8X078AA#ABJをマウントすることができるスタンド。アドバンスファンレスハブをスタビリティプレート底部にマウントする場合は4A2F8AAも必要。



HP Engage 14用 クリーンマウントスタンド

10P58AA

One Pro	One Pro G2	Go 10	Go 13.5	Flex Pro	Flex mini	Ex press
---------	------------	-------	---------	----------	-----------	----------

HP Engage One Proをクリーンカウンターマウントする場合にコラム部に直接8X037AA#ABJおよび8X078AA#ABJをマウントすることができるスタンド。



HP Engage 16t カラムスタンド

4A2F9AA

One Pro	One Pro G2	Go 10	Go 13.5	Flex Pro	Flex mini	Ex press
---------	------------	-------	---------	----------	-----------	----------

HP Engage 15t XGA タッチモニター用スタンド。



HP Engage 指紋リーダー

1RL98AA

One Pro	One Pro G2	Go 10	Go 13.5	Flex Pro	Flex mini	Ex press
---------	------------	-------	---------	----------	-----------	----------

HP Engageのデザインにマッチした指紋リーダーです。HP Engageの台座へ取り付けての利用のほか、スタンドアロン型の利用も可能です。



HP Engage One Pro 磁気ストライプリーダー

ブラック:2U551AA/ホワイト:2V9G4AA

One Pro	One Pro G2	Go 10	Go 13.5	Flex Pro	Flex mini	Ex press
---------	------------	-------	---------	----------	-----------	----------

HP Engage One Pro専用磁気ストライプリーダー。ヘッドユニット右側面上部に装着、シングルヘッド、両面双方向読み取り、リモートキーインジェクション対応。



HP Engage One Pro 指紋リーダー

9YH50AA

One Pro	One Pro G2	Go 10	Go 13.5	Flex Pro	Flex mini	Ex press
---------	------------	-------	---------	----------	-----------	----------

HP Engage One Pro専用指紋センサー。ヘッドユニット左側下部に装着、HID社モジュール採用。



HP Engage One Pro G2 バーコードスキャナー

B6BP1AA

One Pro	One Pro G2	Go 10	Go 13.5	Flex Pro	Flex mini	Ex press
---------	------------	-------	---------	----------	-----------	----------

HP Engage One Pro G1/G2専用、1次元/2次元バーコード(QRコードなど)読み取り用スキャナー。ヘッドユニット下・左・右の拡張ポートに装着可能。



HP Engage 6.9インチ カスタマーディスプレイ(ブラック)

B11G3AA

One Pro	One Pro G2	Go 10	Go 13.5	Flex Pro	Flex mini	Ex press
---------	------------	-------	---------	----------	-----------	----------

6.9インチのLED型カスタマーディスプレイ。解像度1440 × 720。



HP Engage 2×20 カスタマーディスプレイ(ブラック)

6K552AA

One Pro	One Pro G2	Go 10	Go 13.5	Flex Pro	Flex mini	Ex press
---------	------------	-------	---------	----------	-----------	----------

HP Engage One Pro、Engage One Essentialヘッドユニット上部に装着する2行×20文字カスタマーディスプレイ。



HP Engage One Pro アドバンスファンレスハブ

9YH40AA#ABJ

One Pro	One Pro G2	Go 10	Go 13.5	Flex Pro	Flex mini	Ex press
---------	------------	-------	---------	----------	-----------	----------

HP Engage One Pro専用ベース型ファンレスハブ。仕様詳細はHP Engage One Proシステムベックのインターフェイス(ハブ)を参照。



HP Engage One Pro VESAハブ

9YH42AA#ABJ

One Pro	One Pro G2	Go 10	Go 13.5	Flex Pro	Flex mini	Ex press
---------	------------	-------	---------	----------	-----------	----------

HP Engage One Pro専用VESAマウント型ハブ。仕様詳細はHP Engage One Proシステムベックのインターフェイス(ハブ)を参照。



HP Engage One Pro フレキシブル ボールシングルマウント

2W7M4AA

One Pro	One Pro G2	Go 10	Go 13.5	Flex Pro	Flex mini	Ex press
---------	------------	-------	---------	----------	-----------	----------

HP Engage One Pro本体をボールマウントするためのボールとVESAマウントのセット。ボールは高さ403mm。ケーブルマネジメント機能付き。



HP Engage One Pro フレキシブル ボール背面マウント

2W7M3AA

One Pro	One Pro G2	Go 10	Go 13.5	Flex Pro	Flex mini	Ex press
---------	------------	-------	---------	----------	-----------	----------

2W7M4AAに追加するVESAマウント。ボール背面にもHP Engage One Pro本体やカスタマーディスプレイを追加可能。



HP Engage ベーシック I/Oベース

5LT86AA#ABJ

One Pro	One Pro G2	Go 10	Go 13.5	Flex Pro	Flex mini	Ex press
---------	------------	-------	---------	----------	-----------	----------

HP Engage専用周辺機器接続用I/Oベース。キャッシュドローポート、電源、USB Type-C® 給電ポート、Poweredシリアルポート(3)、USB2.0ポート(4)、USB3.0ポート(2)、USB Type-C® ポート、RJ-45通信ポート、セキュリティロックケーブル穴、音声出力。



HP Engage アドバンス I/Oベース

5LT84AA#ABJ

One Pro	One Pro G2	Go 10	Go 13.5	Flex Pro	Flex mini	Ex press
---------	------------	-------	---------	----------	-----------	----------

HP Engage専用周辺機器接続用I/Oベース。キャッシュドローポート、Powered USB12Vポート(2)、Powered USB24Vポート、電源、USB Type-C® 給電ポート、Poweredシリアルポート(2)、USB3.0ポート(4)、USB Type-C® ポート、RJ-45通信ポート、セキュリティロックケーブル穴、音声出力。



HP Engage Go ドック

5JG51AA

One Pro	One Pro G2	Go 10	Go 13.5	Flex Pro	Flex mini	Ex press
---------	------------	-------	---------	----------	-----------	----------

HP Engage Go専用のドッキングステーションです。片手でも取り付け可能なマグネット式。タブレットはドックに物理ロックできます。スタンドと接続ベースはカウンターに固定可能です。(I/Oベースは別途購入が必要です)



HP Engage Go 10ケース

39F09AA

One Pro	One Pro G2	Go 10	Go 13.5	Flex Pro	Flex mini	Ex press
---------	------------	-------	---------	----------	-----------	----------

HP Engage Go 10専用ケース。モバイルシステム with Grip、コンバーチブルフラット、コンバーチブル with Gripの3つの形状に対応。約1.2mの高さからの落下テストに合格。



HP Engage Go 10強化ケース

39F10AA

One Pro	One Pro G2	Go 10	Go 13.5	Flex Pro	Flex mini	Ex press
---------	------------	-------	---------	----------	-----------	----------

HP Engage Go 10 モバイルシステム with Grip 専用強化ケース。約1.8mの高さからの落下テストに合格、IP規格65に準拠。キックスタンド付き。コンバーチブルフラット、コンバーチブル with Gripには非対応。



HP Engage Go 10 マルチチャージャー

307N5AA#ABJ

One Pro	One Pro G2	Go 10	Go 13.5	Flex Pro	Flex mini	Ex press
---------	------------	-------	---------	----------	-----------	----------

最大4台のHP Engage Go 10を充電可能なマルチチャージャー。充電中はEthernetへの接続により、ソフトウェア更新、ダイアグ検査実施などの運用管理が可能。HP Engage Go 10 モバイルシステム with Grip専用。コンバーチブルフラット、コンバーチブル with Gripには非対応。



HP Engage Go 13.5ケース

6K9C0AA

One Pro	One Pro G2	Go 10	Go 13.5	Flex Pro	Flex mini	Ex press
---------	------------	-------	---------	----------	-----------	----------

HP Engage Go 13.5専用ケース。ショルダーストラップ、ハンドストラップ付き。モバイルシステム with Grip専用。コンバーチブル with Gripの2つの形状に対応。



HP Engage Go 磁気ストライプリーダ

6K9B2AA

One Pro	One Pro G2	Go 10	Go 13.5	Flex Pro	Flex mini	Ex press
---------	------------	-------	---------	----------	-----------	----------

HP Engage Go 10/13.5用磁気ストライプリーダ。それぞれ専用のアタッチメントが必要



HP Engage Go チルトマウントキット

9GF87AA

One Pro	One Pro G2	Go 10	Go 13.5	Flex Pro	Flex mini	Ex press
---------	------------	-------	---------	----------	-----------	----------

HP Engage Go/Go 10専用チルトマウントキット。Engage Go 10はコンバーチブルフラット、コンバーチブル with Gripに対応。モバイルシステムwith Gripには非対応。



HP Engage Go 固定マウントキット

9GF88AA

One Pro	One Pro G2	Go 10	Go 13.5	Flex Pro	Flex mini	Ex press
---------	------------	-------	---------	----------	-----------	----------

HP Engage Go/Go 10専用固定マウントキット。Engage Go 10はコンバーチブルフラット、コンバーチブル with Gripに対応。モバイルシステムwith Gripには非対応。



HP Engage Express 卓上型スタンド 1 (ブレースタンド)

6P2E2AA

One Pro	One Pro G2	Go 10	Go 13.5	Flex Pro	Flex mini	Express
---------	------------	-------	---------	----------	-----------	---------

HP Engage Express用 卓上型スタンド。



HP Engage Express 卓上型スタンド 2 (ペイメントアーム付き)

6P2E3AA

One Pro	One Pro G2	Go 10	Go 13.5	Flex Pro	Flex mini	Express
---------	------------	-------	---------	----------	-----------	---------

HP Engage Express用卓上型スタンド(ペイメントアーム付き)。
*ペイメントデバイスは付きません



HP Engage Express 卓上型スタンド 3 (プリンター付き)

6P2E4AA

One Pro	One Pro G2	Go 10	Go 13.5	Flex Pro	Flex mini	Express
---------	------------	-------	---------	----------	-----------	---------

HP Engage Express用卓上型スタンド(内蔵レシートプリンター付き)。



HP Engage Express 卓上型スタンド 4 (ペイメントアーム、プリンター付き)

6P2E5AA

One Pro	One Pro G2	Go 10	Go 13.5	Flex Pro	Flex mini	Express
---------	------------	-------	---------	----------	-----------	---------

HP Engage Express用卓上型スタンド(ペイメントアームおよび内蔵レシートプリンター付き)。
*ペイメントデバイスは付きません



HP Engage Express 自立型スタンド 5 (ブレースタンド)

6P2E7AA

One Pro	One Pro G2	Go 10	Go 13.5	Flex Pro	Flex mini	Express
---------	------------	-------	---------	----------	-----------	---------

HP Engage Express用自立型スタンド。



HP Engage Express 自立型スタンド 6 (ペイメントアーム付き)

6P2E8AA

One Pro	One Pro G2	Go 10	Go 13.5	Flex Pro	Flex mini	Express
---------	------------	-------	---------	----------	-----------	---------

HP Engage Express用自立型スタンド(ペイメントアーム付き)。
*ペイメントデバイスは付きません



HP Engage Express 自立型スタンド 7 (プリンター付き)

6P2E9AA

One Pro	One Pro G2	Go 10	Go 13.5	Flex Pro	Flex mini	Express
---------	------------	-------	---------	----------	-----------	---------

HP Engage Express用自立型スタンド(内蔵レシートプリンター付き)。



HP Engage Express 自立型スタンド 8 (ペイメントアーム、プリンター付き)

6P2F0AA

One Pro	One Pro G2	Go 10	Go 13.5	Flex Pro	Flex mini	Express
---------	------------	-------	---------	----------	-----------	---------

HP Engage Express用自立型スタンド(ペイメントアーム、内蔵レシートプリンター付き)。
*ペイメントデバイスは付きません



HP Engage Express 自立型スタンド 9(ペイメントアーム、 プリンター、2D BCS、クレードル付き)

6P2F1AA

One Pro	One Pro G2	Go 10	Go 13.5	Flex Pro	Flex mini	Express
---------	------------	-------	---------	----------	-----------	---------

HP Engage Express用自立型スタンド(ペイメントアーム、内蔵レシートプリンター、2Dバーコードスキャナー、クレードル付き)。
*ペイメントデバイスは付きません



HP Engage Express 自立型スタンド 10(ペイメントアーム、 プリンター、プレゼンテーションスキャナー付き)

6P2F2AA

One Pro	One Pro G2	Go 10	Go 13.5	Flex Pro	Flex mini	Express
---------	------------	-------	---------	----------	-----------	---------

HP Engage Express用自立型スタンド(ペイメントアーム、内蔵レシートプリンター、プレゼンテーションスキャナー付き)。
*ペイメントデバイスは付きません



HP Engage Express 自立型スタンド 11(ペイメントアーム、プリンター、 2D BCS、クレードル、プレゼンテーションスキャナー付き)

6P2F3AA

One Pro	One Pro G2	Go 10	Go 13.5	Flex Pro	Flex mini	Express
---------	------------	-------	---------	----------	-----------	---------

HP Engage Express用自立型スタンド(ペイメントアーム、内蔵レシートプリンター、2Dバーコードスキャナー、クレードル、プレゼンテーションスキャナー付き)。
*ペイメントデバイスは付きません



HP Engage Express 自立型スタンド用 バッグホルダー

6P2F7AA

One Pro	One Pro G2	Go 10	Go 13.5	Flex Pro	Flex mini	Express
---------	------------	-------	---------	----------	-----------	---------

HP Engage Express 自立型スタンド用バッグホルダー。



HP Engage Express 卓上型スタンド用 BCS、 クレードル付き

6P2F9AA

One Pro	One Pro G2	Go 10	Go 13.5	Flex Pro	Flex mini	Express
---------	------------	-------	---------	----------	-----------	---------

HP Engage Express 卓上型スタンド用バーコードスキャナーおよびクレードル。



HP Engage Express 自立型スタンド用棚 (右用、左用)

6P2G0AA

One Pro	One Pro G2	Go 10	Go 13.5	Flex Pro	Flex mini	Express
---------	------------	-------	---------	----------	-----------	---------

HP Engage Express 自立型スタンド用棚 (右側用、左側用両方向棚)。



HP Engage Express 卓上型スタンド固定用キット

7P9E2AA

One Pro	One Pro G2	Go 10	Go 13.5	Flex Pro	Flex mini	Express
---------	------------	-------	---------	----------	-----------	---------

HP Engage Express卓上型スタンド固定用キット。



“ロングライフPC”が 必要とされるビジネス用途

単一のアプリケーションだけを起動させたい受付端末や注文作業や検索のみに特化した端末を総称して「キオスク端末」と呼びます。また、大型機器にPCを組み込んでシステム化し、安定的に長期稼働させたいというニーズもあります。HPでは世界トップレベルの導入実績を誇るPOS端末を、“ロングライフPC”として活用いただくご提案をしています。



世代管理工数の負担

販売やサポート期間が短期的となる場合、その都度、新機種での検証や管理するイメージの増加など費用や労力がかかります。



周辺機器との接続問題

さまざまな環境の現場で稼働するためにはいろいろな周辺機器との接続ができるように多様なポートが必要になります。



更新による稼働停止

長時間、同じ業務を継続する場合、アップデートや他の機能の影響などで問題が発生するリスクが高まります。



ロングライフPCの詳細は、
[Webページ](#)をご覧ください。



長期供給&長期保証により 世代管理工数を大幅削減

導入した製品の保守パーツの保持期間が短い、あるいは同じ仕様の製品の販売期間が1年しかない場合、後から追加で導入した製品とメンテナンス作業が大きく異なってしまうため、入れ替えの工数が増大したり、複数拠点展開が複雑になることが予想されます。

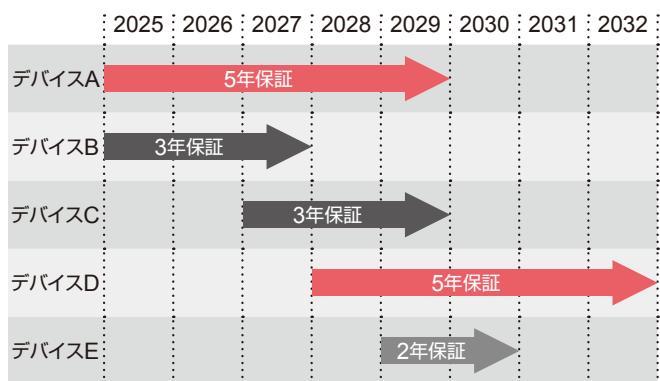

サポートの終了期間やPCのメーカーが統一されていないと世代管理工数が増えてしまいます。

HPのPOSは長期間にわたり同一モデルを調達することが可能です。さらに最長10年の保守やオンサイトサービスにも対応するため、世代管理工数の大幅に削減することができます。

旧世代を含む 豊富なポートを装備

ロングライフPCは特定の用途で稼働するため専門的にカスタマイズされることが多く、さまざまな周辺機器との接続にも対応しなければなりません。同時に多くのポートが必要になってくる場合もあります。

HPのロングライフPCは周辺機器に接続して“連携システム”を構成したいケースの為に旧世代から最新のUSB-C®までさまざまなポートを装備しているのも特長です。多数の端子を用意しているため、POSソリューション、ビデオ監視システム、組み込みコントローラー、デジタルサイネージなどさまざまな環境で活用でき、高い拡張性を実現しています。

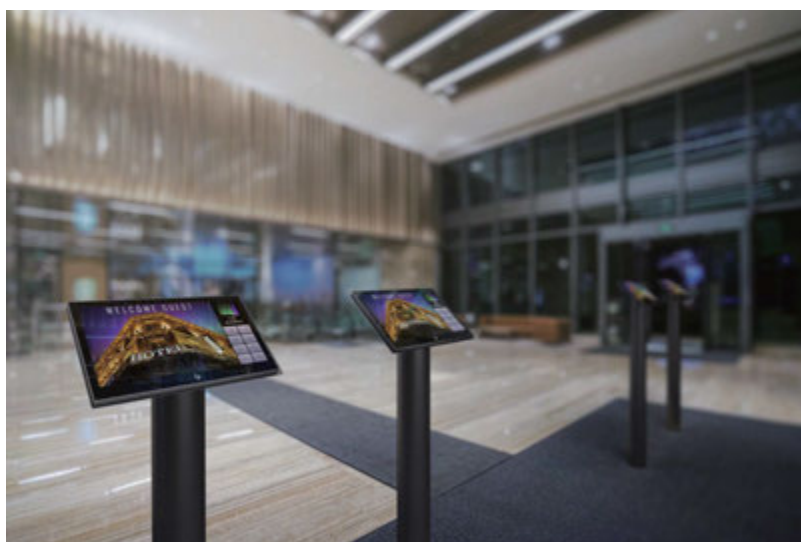

Windows 10 IoT Enterprise および Windows 11 IoT Enterprise を プリインストール

「一つの業務アプリしか起動させたくない」「使用者にOSの設定を変えられたくない」「端末内にデータを残したくない」「頻繁に起こるWindowsの更新作業を止めたい」など、そのすべてのニーズに応えるのがマイクロソフト社が提供するWindows 10 IoT Enterprise および Windows 11 IoT Enterprise というOSです。10年間機能を固定できる長期サポートのため、パソコン用OSと比べて管理工数を最小化し、安定的に利用することが可能です。

インターフェイス

HP Engage One Pro G2 Retail System



1. 非光沢FHDタッチスクリーン
15.6インチ、19.5インチ、23.8インチ
2. バーコードリーダー(オプション)
3. 指紋認証リーダー(オプション)
4. 電源ボタン
5. 磁気ストライプリーダー(オプション)

コラムハブ

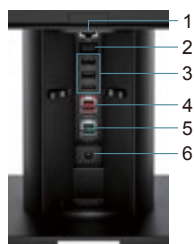

1. RJ-45通信ポート
2. Powered USB 140Wポート
3. USB type A ポート×3
4. Powered USB 24Vポート
5. Powered USB 12Vポート
6. 電源コネクタ

アドバンスファンレスハブ



1. RJ-45通信ポート
2. USB Type-C® ポート
3. USB 3.0 ポート×4
4. Poweredシリアルポート×2
5. Powered USB 140Wポート
6. 電源コネクタ
7. Powered USB 12Vポート×2
8. Powered USB 24Vポート
9. キャッシュドローポート
10. セキュリティロックケーブル穴

VESAハブ

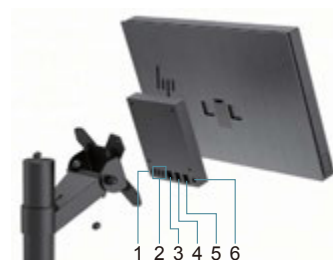

1. Powered USB 140Wポート
2. USB type A ポート×3
3. Powered USB 12Vポート
4. Powered USB 24Vポート
5. RJ-45通信ポート
6. 電源コネクタ

HP Engage Express

卓上型



1. HP Engage One Pro AiO
ヘッドユニット
2. プリンタードロー引出用金属ピン穴
3. 内蔵プリンター*1
4. HP Engage 6.6インチディスプレイ+
Ingenico Moby 5500M決済端末+
カメラ付き(米国のみ)
5. HP Engage 2D G2
バーコードスキャナー
6. HP Engage Express
卓上型バーコードスキャナークレードル

自立型

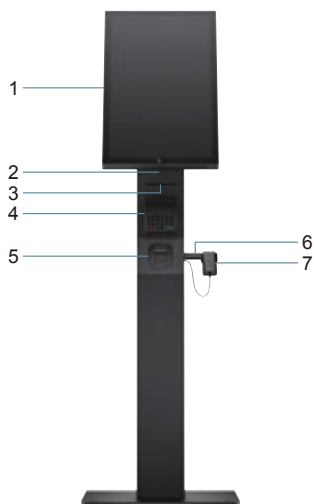

1. HP Engage One Pro AiO
ヘッドユニット
2. プリンタードロー引出用金属ピン穴
3. 内蔵プリンター*1
4. 決済端末用ブラケット*2
5. Datalogic Magellan 1500i
バーコードスキャナー
6. HP Engage Express
自立型バーコードスキャナークレードル
7. HP Engage 2D G2
バーコードスキャナー

背面



HP Engage Express VESA® hub

1. ネットワークポート(RJ-45)
2. DC 電源コネクタ
3. Powered USBポート 24V
4. Powered USBポート 12V
5. USB Type-C®ポート
6. USB-A 3.2ポート×3

HP Engage Mini Hub

1. 4ピン電源コネクタ
(VESAハブへの電源供給)
2. 2ピン電源コネクタ
(プリンターへの電源供給)
3. USB-B
(VESA HUBからのUSB-A 拡張)
4. USB-A 2.0ポート×4

*1 内蔵プリンターは工場出荷時のみの取り付けとなり、購入時に設定する必要があります。

*2 決済端末および取付金具は含まれません。

HP Engage Flex Pro G2 Retail System

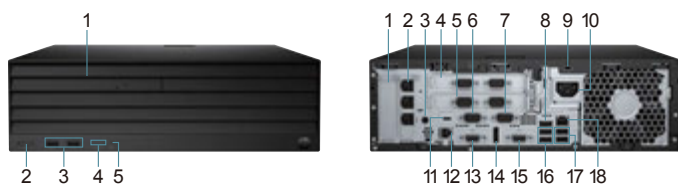

1. オプティカルドライブ(オプション)
2. 電源ボタン
3. USB 3.2 Gen1ポート ×2
4. ネットワークリンクインジケータ
5. ハードドライブLED

1. PCIe x16 拡張スロット^{*1}
2. PCIe x4 拡張スロット^{*1}
3. ヘッドフォン/マイクロフォン
コンボジャック
4. PCIe x1 拡張スロット(オプション)^{*1}
5. PCIe x1 拡張スロット(オプション)^{*1}
6. シリアルポート(最大×6)
7. シリアルポート
8. USB 3.2 Gen 1 ポート
HP Sleep & Charge
9. セキュリティケーブルスロット
10. 電源コネクタ
11. Powered USBポート 24V^{*3}
12. キャッシュドローポート^{*3}
13. フレックスポート^{*2}
•USB Type-C[®]ポート(15W)
•USB Type-C[®]ポート(27W PD)
•USB Type-A ポート ×2
•ディスプレイポート
•HDMIポート
•VGAポート
•2.5Gbps ネットワークポート
•シリアルポート
14. ディスプレイポート
15. フレックスポート^{*2}
•USB Type-C[®]ポート(15W)
•USB Type-C[®]ポート(65W PD)
•USB Type-A ポート ×2
•ディスプレイポート
•HDMIポート
•VGAポート
•2.5Gbps ネットワークポート
•シリアルポート
16. USB 3.2 Gen 1 ポート ×2
17. USB 2.0ポート ×2
18. ネットワークポート(RJ-45)

※1 カードの形状によっては搭載できない場合があります。ライザーカードの構成により変更になります

※2 特別モデルで構成する必要があるオプションです

※3 同時選択オプションです

HP Engage Flex Pro-C G2 Retail System



1. 電源ボタン
2. USB 3.1 Gen1ポート ×2
3. ネットワークリンクインジケータ
4. ハードドライブLED

1. PCIe 拡張スロット(4)^{*1}
2. シリアルポート(オプション 最大×6)
3. セキュリティケーブルスロット
4. Powered USBポート 24V^{*3}
5. ヘッドフォン/マイクロフォン
コンボジャック
6. キャッシュドローポート^{*3}
7. USB 3.2 Gen 1 ポート
HP Sleep & Charge
8. 電源コネクタ
9. フレックスポート^{*2}
•USB Type-C[®]ポート(15W)
•USB Type-C[®]ポート(27W PD)
•USB Type-A ポート ×2
•ディスプレイポート
•HDMIポート
•VGAポート
•2.5Gbps ネットワークポート
•シリアルポート
10. ディスプレイポート
11. フレックスポート^{*2}
•USB Type-C[®]ポート(15W)
•USB Type-C[®]ポート(65W PD)
•USB Type-A ポート ×2
•ディスプレイポート
•HDMIポート
•VGAポート
•2.5Gbps ネットワークポート
•シリアルポート
12. USB 3.2 Gen 1 ポート ×2
13. USB 2.0ポート ×2
14. ネットワークポート(RJ-45)

※1 カードの形状によっては搭載できない場合があります。ライザーカードの構成により変更になります

※2 特別モデルで構成する必要があるオプションです

※3 同時選択オプションです

HP Engage Flex Mini G2 Retail System



1. USB Type-C[®] 20Gbps転送
2. USB Type-A 10Gbps転送 ×2
3. ヘッドフォン/マイクロフォン
コンボジャック
4. 電源ボタン

1. セキュリティロックケーブル用スロット
2. 選択可能ポート(オプション)
なし / USB Type-A 5Gbps転送 ×2 /
シリアルポート
3. HDMI 2.1
4. DisplayPort™ 2.1 ×2
5. USB Type-A 10Gbps転送 ×2
6. 選択可能ポート(オプション)
なし / VGA / HDMI 2.1 /
USB Type-A 5Gbps転送 ×2 /
シリアルポート / Thunderbolt™ 4 /
Intel® I226V 2.5 Gigabit Network
Connection LOM
7. Thunderbolt 4™ (Alt mode)
8. ネットワークポート(RJ45)
ギガビット対応
9. 電源コネクタ

HP Engage Flex Mini Retail System



1. USB Type-C[®] 3.2
2. USB 3.2 Gen 2
3. USB 3.2 Gen 1
WITH HP SLEEP & CHARGE
4. CTIA/OMTPヘッドセット対応
コンボジャック
5. 電源ボタン

1. USB 3.2 Gen 1
2. セキュリティロック
3. 選択可能ポート
(ディスプレイポート/USB-C[®]/
2ND NIC/VGA/HDMI)^{*}
4. 選択可能ポート
(シリアルポート/2×USB 2.0)^{*}
5. ディスプレイポート
6. USB 3.2 Gen 2
7. RJ-45 LAN
8. 電源コネクタ

※特別モデルで構成する必要があるオプション機能です。



1. タブレット
 - 10インチワイド(3:2)
WUXGA+(1,800×1,200)、
10点マルチタッチ対応
 - 13.5インチワイド(3:2)
WUXGA+(1,920×1,280)、
10点マルチタッチ対応
2. HP Engage Goドック
3. I/Oベース



1. タブレット
 - 10インチワイド(3:2)
WUXGA+(1,800×1,200)、
10点マルチタッチ対応
 - 13.5インチワイド(3:2)
WUXGA+(1,920×1,280)、
10点マルチタッチ対応
2. HP Engage Goドック
3. I/Oベース

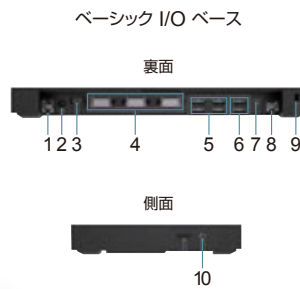

1. キャッシュドローアポート
2. 電源コネクタ
3. USB Type-C® 給電ポート
4. Poweredシリアルポート ×3
5. USB 2.0 ポート ×4
6. USB 3.0 ポート ×2
7. USB Type-C® ポート
8. RJ-45通信ポート
9. セキュリティロックケーブル穴
10. 音声出力

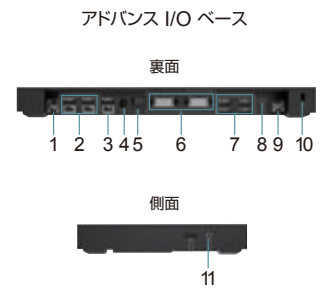

1. キャッシュドローアポート
2. Powered USB 12Vポート ×2
3. Powered USB 24Vポート
4. 電源コネクタ
5. USB Type-C® 給電ポート
6. Poweredシリアルポート ×2
7. USB 3.0 ポート ×4
8. USB Type-C® ポート
9. RJ-45通信ポート
10. セキュリティロックケーブル穴
11. 音声出力

HP Engage Go 10 Mobile System (タブレット)

※ブラック、ホワイトともに同じインターフェイスです。

HP Engage Go 13.5 Mobile System (タブレット)

※ブラック、ホワイトともに同じインターフェイスです。

タブレット前面(共通)



タブレット背面

HP Engage Go 10" Convertible System

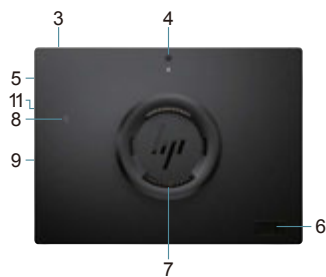

タブレット前面(共通)



タブレット背面

HP Engage Go 10" Convertible System with Grip

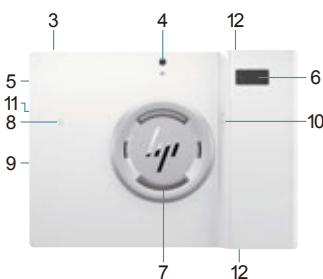

タブレット背面

HP Engage Go 10" Mobile System with Grip

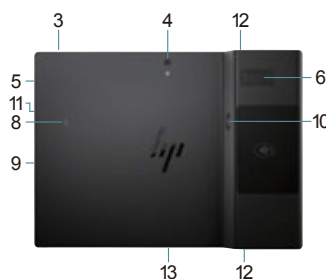

タブレット背面

HP Engage Go 13.5" Convertible System with Grip

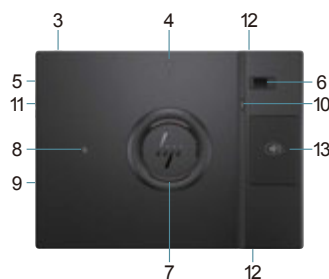

タブレット背面

HP Engage Go 13.5" Mobile System with Grip

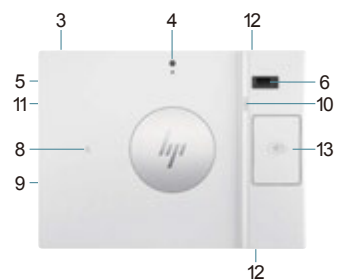

1. LEDインジケータ
2. 前面カメラ
3. 電源ボタン
4. 背面カメラ
5. 音量調整ボタン
6. 指紋認証リーダー(オプション)
7. ポコピンドックコネクタ

8. NFC
9. USB Type-C® 3.1 ポート×2
10. バーコードスキャナボタン
11. SIMスロット
12. バーコードスキャナ
上向き、下向き(オプション)
13. マルチチャージャーポココネクタ

1. LEDインジケータ
2. 前面カメラ
3. 電源ボタン
4. 背面カメラ
5. 音量調整ボタン
6. 指紋認証リーダー(オプション)
7. ポコピンドックコネクタ

8. NFC
9. USB Type-C® 3.1 ポート×2
10. バーコードスキャナボタン
11. SIMスロット
12. バーコードスキャナ
上向き、下向き(オプション)
13. MSR(オプション)

製品スペック

HP Engage One Pro G2 Retail System 15.6インチ

製品番号(型番)	ブラック: B8YN0PA#ABJ	ブラック: B8YN1PA#ABJ	ブラック: B8YN2PA#ABJ	ブラック: B8YN3PA#ABJ	ブラック: B8YN4PA#ABJ	ブラック: B8YL5PA#ABJ	ブラック: B8YL6PA#ABJ	ブラック: B8YL7PA#ABJ	ブラック: B8YL8PA#ABJ	ブラック: B8YL9PA#ABJ ホワイト: B8YM0PA#ABJ
OS(プリインストール)	Windows® 11 IoT Enterprise 2024 LTSC 64	Windows® 10 IoT Enterprise 2021 LTSC 64	Windows® 11 IoT Enterprise 2024 LTSC 64	Windows® 10 IoT Enterprise 2021 LTSC 64	Windows 11 Pro	Windows® 11 IoT Enterprise 2024 LTSC 64	Windows® 10 IoT Enterprise 2021 LTSC 64	Windows® 11 IoT Enterprise 2024 LTSC 64	Windows® 10 IoT Enterprise 2021 LTSC 64	Windows® 11 IoT Enterprise 2024 LTSC 64
プロセッサ	インテル® Celeron® プロセッサ G6900TE (2.4GHz, 4Mキャッシュ, 2コア)					インテル® Core™ i3 プロセッサ 14100T (最大4.4GHz, 12Mキャッシュ, 4コア)				
インテル® vPro® プラットフォーム	-					-				
チップセット	インテル® Q670E					-				
グラフィックス	インテル® UHD Graphics 710					インテル® UHD Graphics 730				
ディスプレイ	15.6インチワイド(16:9)横置き、投影型静電容量式タッチ、アンチグレア、汚れ防止、IPS、400-nit、解像度 1920×1080、1620万色									
メモリ	8GB (1×8GB) DDR5 5600 SODIMM Memory, 2スロット(空き 1スロット)									
ネットワークコントローラ	インテル® I219-LM Gigabit Network Connection LOM									
内蔵無線LAN	インテル® AX211 Wi-Fi 6E+Bluetooth® 5.3 WW WLAN (802.11AX, 2×2) non-vPro®					インテル® Wi-Fi 7 BE200 and Bluetooth® 5.4 wireless card, non-vPro®**				
ストレージ	256GB 2280 PCIe NVMe Value SSD					512GB 2280 PCIe NVMe Value SSD				
インターフェイス(ハブ)	HP Engage One Pro G2 カラムハブ USB3.2 G2 Type-A / 900mA×3, USB3.2 G1 Type-C DP Alt Mode / 27W×1, Powered USB 12V×1, Powered USB 24V×1, RJ45×1, 電源コネクタ×1, 140Wデータポート×1 (本体と接続するPODケーブル同梱)		HP Engage One Pro G2 アドバンスファンレスハブ USB3.2 G1 Type-A / 900mA×4, USB3.1 G2 Type-C DP Alt Mode / 27W×1, Powered USB 12V×2, Powered USB 24V×1, キヤッシュドローポート(RJ-12)×1, DB9 Powered Serial×2, RJ45 USB NIC×1, 電源コネクタ×1, 140Wデータポート×1 (本体と接続するPODケーブル同梱)		HP Engage One Pro G2 VESAハブ USB3.1 G1 Type-A / 900mA×3, USB3.2 G1 Type-C DP Alt Mode / 27W×1, Powered USB 12V×1, Powered USB 24V×1, RJ45×1, 電源コネクタ×1, 140Wデータポート×1 (本体と接続するPODケーブル同梱)		HP Engage One Pro G2 カラムハブ USB3.2 G2 Type-A / 900mA×3, USB3.2 G1 Type-C DP Alt Mode / 27W×1, Powered USB 12V×1, Powered USB 24V×1, RJ45×1, 電源コネクタ×1, 140Wデータポート×1 (本体と接続するPODケーブル同梱)		HP Engage One Pro G2 7ド/8ドファンレスハブ USB3.2 G1 Type-A / 900mA×4, USB3.1 G2 Type-C DP Alt Mode / 27W×1, Powered USB 12V×2, Powered USB 24V×1, キヤッシュドローポート(RJ-12)×1, DB9 Powered Serial×2, RJ45 USB NIC×1, 電源コネクタ×1, 140Wデータポート×1 (本体と接続するPODケーブル同梱)	
カメラ	無し					HP 5MPカメラ内蔵				
NFC	無し					あり				
HP Engage 10t タッチモニター(マウント済み)	無し					-				
アドバンスファンレスハブLIFT機能	無し					-				
スタンド、マウント	Engage One Proスタンド チルト 40°~120°、スタビリティプレート付		Advancedスタンド チルト 12°~140°、スタビリティプレート付		VESA規格100mm×100mmネジ穴を利用し各種マウントに固定		Advancedスタンド チルト 12°~140°、スタビリティプレート付			
セキュリティ、管理機能	HP BIOSphere Gen 6, HP Client Security Manager Gen7, HP Multi-Factor Authentication, HP SpareKey, HP Sure Start, HP Sure Run, HP Sure Recover, HP Secure Erase, Device Guard Enablement, HP Privacy Settings, HP Setup Integrated OOBE, HP Easy Clean, HP Notifications, myHP, HP Driver Packs, HP Manageability Integration Kit, HP Image Assistant, Trusted Platform Module TPM 2.0, USB Enable/Disable (via BIOS), Power-on/スワド(via BIOS), Setup/スワド(via BIOS), HP Engage One Pro 接続リーダー(オプション), ケンジントクサポート									
電源	230WスマートPFC、動作電圧90-265VAC、動作周波数47-63Hz、ケーブル長1.8m		280WスマートPFC、動作電圧90-265VAC、動作周波数47-63Hz、ケーブル長1.8m		230WスマートPFC、動作電圧90-265VAC、動作周波数47-63Hz、ケーブル長1.8m			280WスマートPFC、動作電圧90-265VAC、動作周波数47-63Hz、ケーブル長1.8m		
使用環境	温度 10-40°C (動作時)、湿度 20-85% (動作時)									
環境関連法規	ENERGY STAR®適合、IT ECO適合、EPEAT® Gold適合									
サイズ(W×D×H)	本体(ヘッドユニット) 392×27×241mm		Advancedスタンド、HP Engage One Pro アドバンスファンレスハブ装着時 392×220×403(366+HUB w/U Shape37)mm(12°)		-		Engage One Proスタンド装着時392×220×347mm (when working angle is 40~140 degree)		Advancedスタンド、HP Engage One Pro アドバンスファンレスハブ装着時392×220×403(366+HUB w/U Shape37)mm(12°)	
質量	6.29kg (システム ヘッドユニット+スタンド+ハブ) (ヘッドユニット3.37kg+Proスタンド2.35kg+カラムハブ0.54kg)		7.5kg (ヘッドユニット3.37kg+Advancedスタンド3.13kg+アドバンスファンレスハブ1.00kg)		3.91kg(ヘッドユニット3.37kg+VESAハブ0.54kg)		7.04kg(ヘッドユニット3.37kg+Advancedスタンド3.13kg+カラムハブ0.54kg)		7.5kg(ヘッドユニット3.37kg+Advancedスタンド3.13kg+アドバンスファンレスハブ1.00kg)	
保証期間	標準保証 3年保証(3年間翌営業日オンサイト対応、3年間パーツ保証)									

製品番号(型番)	ブラック: B8YM1PA#ABJ ホワイト: B8YM2PA#ABJ	ブラック: B8YM3PA#ABJ	ブラック: B8YM4PA#ABJ	ブラック: B8YM5PA#ABJ	ブラック: B8YM6PA#ABJ	ブラック: B8YM8PA#ABJ	ブラック: B8YM9PA#ABJ
OS(プリインストール)	Windows® 10 IoT Enterprise 2021 LTSC 64	Windows 11 Pro	Windows® 11 IoT Enterprise 2024 LTSC 64	Windows® 10 IoT Enterprise 2021 LTSC 64	Windows® 11 IoT Enterprise 2024 LTSC 64	Windows® 10 IoT Enterprise 2021 LTSC 64	Windows 11 Pro
プロセッサ	インテル® Core™ i3 プロセッサ 14100T (最大4.4GHz, 12Mキャッシュ, 4コア)				インテル® Core™ i5 プロセッサ 14500T (最大4.8GHz, 24Mキャッシュ, 14コア) supports インテル® vPro® プラットフォーム		
インテル® vPro® プラットフォーム	-				対応		
チップセット	インテル® Q670E						
グラフィックス	インテル® UHD Graphics 730				インテル® UHD Graphics 770		
ディスプレイ	15.6インチワイド(16:9)横置き、投影型静電容量式タッチ、アンチグレア、汚れ防止、IPS、400-nit、解像度 1920×1080、1620万色						
メモリ	8GB (1×8GB) DDR5 5600 SODIMM Memory, 2スロット(空き 1スロット)						
ネットワークコントローラ	インテル® I219-LM Gigabit Network Connection LOM						
内蔵無線LAN	インテル® Wi-Fi 7 BE200 and Bluetooth® 5.4 wireless card, non-vPro®**				インテル® Wi-Fi 7 BE200 and Bluetooth® 5.4 wireless card, vPro®*		
ストレージ	512GB 2280 PCIe NVMe Value SSD						
インターフェイス(ハブ)	HP Engage One Pro G2 アドバンスファンレスハブ USB3.2 G1 Type-A / 900mA×4, USB3.1 G2 Type-C DP Alt Mode / 27W×1, Powered USB 12V×2, Powered USB 24V×1, キヤッシュドローポート(RJ-12)×1, DB9 Powered Serial×2, RJ45 USB NIC×1, 電源コネクタ×1, 140Wデータポート×1 (本体と接続するPODケーブル同梱)						
カメラ	HP 5MPカメラ内蔵						
NFC	あり						
HP Engage 10t タッチモニター(マウント済み)	無し		あり		無し		
アドバンスファンレスハブLIFT機能	無し		あり		無し		
スタンド、マウント	Advancedスタンド チルト 12°~140°、スタビリティプレート付		Advancedスタンド チルト 12°~60°、スタビリティプレート付		Advancedスタンド チルト 12°~140°、スタビリティプレート付		
セキュリティ、管理機能	HP BIOSphere Gen 6, HP Client Security Manager Gen7, HP Multi-Factor Authentication, HP SpareKey, HP Sure Start, HP Sure Run, HP Sure Recover, HP Secure Erase, Device Guard Enablement, HP Privacy Settings, HP Setup Integrated OOBE, HP Easy Clean, HP Notifications, myHP, HP Driver Packs, HP Manageability Integration Kit, HP Image Assistant, Trusted Platform Module TPM 2.0, USB Enable/Disable (via BIOS), Power-on/スワド(via BIOS), Setup/スワド(via BIOS), HP Engage One Pro 接続リーダー(オプション), ケンジントクサポート						
電源	280WスマートPFC、動作電圧90-265VAC、動作周波数47-63Hz、ケーブル長1.8m						
使用環境	温度 10-40°C (動作時)、湿度 20-85% (動作時)						
環境関連法規	ENERGY STAR®適合、IT ECO適合、EPEAT® Gold適合						
サイズ(W×D×H)	本体(ヘッドユニット) 392×27×241mm		Advancedスタンド、HP Engage One Pro アドバンスファンレスハブ装着時392×220×403(366+HUB w/U Shape37)mm(12°)		Advancedスタンド、HP Engage One Pro アドバンスファンレスハブ装着時392×220×403(366+HUB w/U Shape37)mm(12°)		
質量	7.5kg(ヘッドユニット3.37kg+Advancedスタンド3.13kg+アドバンスファンレスハブ1.00kg)		8.5kg(ヘッドユニット3.37kg+Advancedスタンド3.13kg+アドバンスファンレスハブ1.00kg, 10tモニター 1.0kg) *HP Engage 10t タッチモニター含む		9.83kg(ヘッドユニット5.7kg+Advancedスタンド3.13kg+アドバンスファンレスハブ1.00kg)		
保証期間	標準保証 3年保証(3年間翌営業日オンサイト対応、3年間パーツ保証)						

*Wi-Fi 6EおよびWi-Fi 7はWindows® 10 IoT Enterprise 2021 LTSCではサポートされておりません。Wi-Fi 6EおよびWi-Fi 7は802.11と互換性があります。

HP Engage One Pro G2 Retail System 19.5インチ

製品番号(型番)	ブラック: B8YN9PA#ABJ	ブラック: B8YP0PA#ABJ	ブラック: B8YP2PA#ABJ	ブラック: B8YP1PA#ABJ	ブラック: B8YP3PA#ABJ	ブラック: B8YR1PA#ABJ	ブラック: B8YP4PA#ABJ
OS(プリインストール)	Windows® 11 IoT Enterprise 2024 LTSC 64	Windows® 10 IoT Enterprise 2021 LTSC 64	Windows® 11 IoT Enterprise 2024 LTSC 64	Windows® 10 IoT Enterprise 2021 LTSC 64	Windows 11 Pro	Windows® 11 IoT Enterprise 2024 LTSC 64	Windows® 10 IoT Enterprise 2021 LTSC 64
プロセッサ	インテル® Core™ i3 プロセッサ 14100T with インテル® UHD グラフィックス 730(最大4.4GHz、12Mキャッシュ、4コア)						
インテル® vPro® プラットフォーム	-						
チップセット	インテル® Q670E						
グラフィックス	インテル® UHD Graphics 730						
ディスプレイ	19.5インチワイド(16:9)縦置き、投影型静電容量式タッチ、アンチグレア、汚れ防止、UWVA、VA、450-nit、解像度 1920×1080、1670万色					19.5インチワイド(16:9)縦置き、投影型静電容量式タッチ、アンチグレア、汚れ防止、UWVA、VA、450-nit、解像度 1920×1080、1670万色	
メモリ	8GB (1×8GB) DDR5 5600 SODIMM Memory、2スロット(空き 1スロット)						
ネットワークコントローラ	インテル® I219-LM Gigabit Network Connection LOM						
内蔵無線LAN	インテル® Wi-Fi 7 BE200 and Bluetooth® 5.4 wireless card, non-vPro®**						
ストレージ	512GB 2280 PCIe NVMe Value SSD						
インターフェイス(ハブ)	HP Engage One Pro G2 VESA/ハブ USB3.1 G1 Type-A / 900mA×3、USB3.2 G1 Type-C DP Alt Mode / 27W×1、Powered USB 12V×1、Powered USB 24V×1、RJ45×1、電源コネクタ×1、140Wデータポート×1(本体と接続するPODケーブル同梱)		HP Engage One Pro G2 アドバンスファンレスハブ USB3.2 G1 Type-A / 900mA×4、USB3.1 G2 Type-C DP Alt Mode / 27W×1、Powered USB 12V×2、Powered USB 24V×1、キャプシュトロポポート(RJ-12)×1、DB9 Powered Serial×2、RJ45 USB NIC×1、電源コネクタ×1、140Wデータポート×1(本体と接続するPODケーブル同梱)				
カメラ	HP 5MPカメラ内蔵						
NFC	あり						
HP Engage 10t タッチモニター(マウント済み)	無し						
アドバンスファンレスハブLIFT機能	無し						
スタンド、マウント	VESA規格100mm×100mmネジ穴を利用し各種マウントに固定			Advancedスタンド チルト 12°~140°、スタビリティプレート付		Advancedスタンド チルト 40°~140°、スタビリティプレート付	
セキュリティ、管理機能	HP BIOSphere Gen 6、HP Client Security Manager Gen7、HP Multi-Factor Authenticate、HP SpareKey、HP Sure Start、HP Sure Run、HP Sure Recover、HP Secure Erase、Device Guard Enablement、HP Privacy Settings、HP Setup Integrated OOBE、HP Easy Clean、HP Notifications、myHP、HP Driver Packs、HP Manageability Integration Kit、HP Image Assistant、Trusted Platform Module TPM 2.0、USB Enable/Disable (via BIOS)、Power-on/パスワード(via BIOS)、Setup/パスワード(via BIOS)、HP Engage One Pro 指紋リーダー(オプション)、ケンジントンロックサポート						
電源	230WスマートPFC、動作電圧90-265VAC、動作周波数47-63Hz、ケーブル長1.8m		280WスマートPFC、動作電圧90-265VAC、動作周波数47-63Hz、ケーブル長1.8m				
使用環境	温度 10-40°C (動作時)、湿度 20-85% (動作時)						
環境関連法規	ENERGY STAR®適合、IT ECO適合、EPEAT® Gold適合						
サイズ(W×D×H)	本体(ヘッドユニット) 489×30×293mm					本体(ヘッドユニット) 293×30×489mm	
	-		Advancedスタンド、HP Engage One Pro アドバンスファンレスハブ装着時489×220×429(392+HUB w/U Shape37)mm(12°)		Advancedスタンド、HP Engage One Pro アドバンスファンレスハブ装着時305×337×480(443+HUB w/U Shape37)mm(40-140°)		
質量(システムヘッドユニット+スタンド+ハブ)	6.24kg(ヘッドユニット5.70kg+VESAハブ0.54kg)		9.83kg(ヘッドユニット5.7kg+Advancedスタンド3.13kg+アドバンスファンレスハブ1.00kg)				
保証期間	標準保証 3年保証(3年間翌営業日オンサイト対応、3年間パーツ保証)						

*Wi-Fi 6EおよびWi-Fi 7はWindows® 10 IoT Enterprise 2021 LTSCではサポートされておりません。Wi-Fi 6EおよびWi-Fi 7は802.11と下位互換性があります。

HP Engage One Pro G2 Retail System 23.8インチ

製品番号(型番)	ブラック: B8YP5PA#ABJ	ブラック: B8YP6PA#ABJ
OS(プリインストール)	Windows® 11 IoT Enterprise 2024 LTSC 64	Windows® 10 IoT Enterprise 2021 LTSC 64
プロセッサ	インテル® Core™ i3 プロセッサ 14100T with インテル® UHD グラフィックス 730(最大4.4GHz、12Mキャッシュ、4コア)	
インテル® vPro® プラットフォーム	-	
チップセット	インテル® Q670E	
グラフィックス	インテル® UHD Graphics 730	
ディスプレイ	23.8インチワイド(16:9)縦置き、投影型静電容量式タッチ、アンチグレア、汚れ防止、IPS、625-nit、解像度 1920×1080、1670万色	
メモリ	8GB (1×8GB) DDR5 5600 SODIMM Memory、2スロット(空き 1スロット)	
ネットワークコントローラ	インテル® I219-LM Gigabit Network Connection LOM	
内蔵無線LAN	インテル® Wi-Fi 7 BE200 and Bluetooth® 5.4 wireless card, non-vPro®**	
ストレージ	512GB 2280 PCIe NVMe Value SSD	
インターフェイス(ハブ)	HP Engage One Pro G2 VESA/ハブ USB3.1 G1 Type-A / 900mA×3、USB3.2 G1 Type-C DP Alt Mode / 27W×1、Powered USB 12V×1、Powered USB 24V×1、RJ45×1、電源コネクタ×1、140Wデータポート×1(本体と接続するPODケーブル同梱)	
カメラ	HP 5MPカメラ内蔵	
NFC	あり	
HP Engage 10t タッチモニター(マウント済み)	無し	
アドバンスファンレスハブLIFT機能	無し	
スタンド、マウント	VESA規格100mm×100mmネジ穴を利用し各種マウントに固定	
セキュリティ、管理機能	HP BIOSphere Gen 6、HP Client Security Manager Gen7、HP Multi-Factor Authenticate、HP SpareKey、HP Sure Start、HP Sure Run、HP Sure Recover、HP Secure Erase、Device Guard Enablement、HP Privacy Settings、HP Setup Integrated OOBE、HP Easy Clean、HP Notifications、myHP、HP Driver Packs、HP Manageability Integration Kit、HP Image Assistant、Trusted Platform Module TPM 2.0、USB Enable/Disable (via BIOS)、Power-on/パスワード(via BIOS)、Setup/パスワード(via BIOS)、HP Engage One Pro 指紋リーダー(オプション)、ケンジントンロックサポート	
電源	230WスマートPFC、動作電圧90-265VAC、動作周波数47-63Hz、ケーブル長1.8m	
使用環境	温度 10-40°C (動作時)、湿度 20-85% (動作時)	
環境関連法規	ENERGY STAR®適合、IT ECO適合、EPEAT® Gold適合	
サイズ(W×D×H)	本体(ヘッドユニット) 340×30×571mm	
	-	
質量(システムヘッドユニット+スタンド+ハブ)	11.14kg(ヘッドユニット10.6kg+VESAハブ0.54kg)	
保証期間	標準保証 3年保証(3年間翌営業日オンサイト対応、3年間パーツ保証)	

*Wi-Fi 6EおよびWi-Fi 7はWindows® 10 IoT Enterprise 2021 LTSCではサポートされておりません。Wi-Fi 6EおよびWi-Fi 7は802.11と下位互換性があります。

HP Engage Express

製品番号(型番)	B8YN5PA#ABJ	B8YN6PA#ABJ	B8YQ0PA#ABJ	B8YQ1PA#ABJ	B8YQ2PA#ABJ	B8YQ4PA#ABJ
OS(プリインストール)	Windows® 11 IoT Enterprise 2024 LTSC 64					
プロセッサ	インテル® Core™ i5 プロセッサ 14500T(最大4.8GHz、24M キャッシュ、14コア)supports インテル® vPro® プラットフォーム					
インテル® vPro® プラットフォーム	対応					
チップセット	インテル® Q670E					
グラフィックス	インテル® UHD Graphics 770					
ディスプレイ	15.6インチワイド(16:9)横置き、投影型静電容量式タッチ、アンチグレア、汚れ防止、IPS、400-nit、解像度 1920×1080、1620万色	15.6インチワイド(16:9)縦置き、投影型静電容量式タッチ、アンチグレア、汚れ防止、IPS、400-nit、解像度 1920×1080、1620万色	19.5インチワイド(16:9)横置き、投影型静電容量式タッチ、アンチグレア、汚れ防止、UWVA、IPS、450-nit、解像度 1920×1080、1670万色	19.5インチワイド(16:9)縦置き、投影型静電容量式タッチ、アンチグレア、汚れ防止、UWVA、IPS、450-nit、解像度 1920×1080、1670万色	23.8インチワイド(16:9)横置き、投影型静電容量式タッチ、アンチグレア、汚れ防止、IPS、625-nit、解像度 1920×1080、1670万色	23.8インチワイド(16:9)縦置き、投影型静電容量式タッチ、アンチグレア、汚れ防止、IPS、625-nit、解像度 1920×1080、1670万色
メモリ	8GB (1×8GB) DDR5 5600 SODIMM Memory、2スロット(空き 1スロット)				16GB (1×16GB) DDR5 5600 SODIMM Memory、2スロット(空き 1スロット)	
ネットワークコントローラ	インテル® I219-LM Gigabit Network Connection LOM					
内蔵無線LAN	インテル® Wi-Fi 7 BE200 and Bluetooth® 5.4 wireless card, vPro®*					
ストレージ	512GB 2280 PCIe NVMe Value SSD					
インターフェイス(ハブ)	HP Engage One Pro G2 VESA/ハブ USB3.1 G1 Type-A / 900mA×3、USB3.2 G1 Type-C DP Alt Mode / 27W×1、Powered USB 12V×1、Powered USB 24V×1、RJ45×1、電源コネクタ×1、140Wデータポート×1(本体と接続するPODケーブル同梱)					
WEBカメラ	HP 5MPカメラ内蔵					
インディケータライト	あり					
NFC	あり					
セキュリティ、管理機能	HP BIOSphere Gen 6、HP Client Security Manager Gen7、HP Multi-Factor Authenticate、HP SpareKey、HP Sure Start、HP Sure Run、HP Sure Recover、HP Secure Erase、Device Guard Enablement、HP Privacy Settings、HP Setup Integrated OOBE、HP Easy Clean、HP Notifications、myHP、HP Driver Packs、HP Manageability Integration Kit、HP Image Assistant、Trusted Platform Module TPM 2.0、USB Enable/Disable (via BIOS)、Power-on/パスワード(via BIOS)、Setup/パスワード(via BIOS)、HP Engage One Pro 指紋リーダー(オプション)、ケンジントロックサポート					
電源	230WスマートPFC、動作電圧90-265VAC、動作周波数47-63Hz、ケーブル長1.8m					
使用環境	温度 10-40°C (動作時)、湿度 20-85% (動作時)					
環境関連法規	ENERGY STAR®適合、IT ECO適合、EPEAT® Gold適合					
サイズ(W×D×H)	本体(ヘッドユニット) 392×27×241mm	本体(ヘッドユニット) 241×27×392mm	本体(ヘッドユニット) 489×30×293mm	本体(ヘッドユニット) 293×30×489mm	本体(ヘッドユニット) 571×30×340mm	本体(ヘッドユニット) 340×30×571mm
質量(ヘッドユニット)	3.37kg			5.7kg		10.6kg
保証期間	標準保証 3年保証(3年間翌営業日オンサイト対応、3年間パーツ保証)					

*Wi-Fi 6EおよびWi-Fi 7はWindows® 10 IoT Enterprise 2021 LTSCではサポートされておりません。Wi-Fi 6EおよびWi-Fi 7は802.11と下位互換性があります。

HP Engage Flex Mini Retail System

製品番号(型番)	7J2G7PA#ABJ	7J2G8PA#ABJ	7J2H0PA#ABJ	7J2H1PA#ABJ	7J2H3PA#ABJ	7J2H4PA#ABJ	B4VM0PC#ABJ	B5TQ3PC#ABJ
OS(プリインストール)	Windows® 10 IoT Enterprise 2019 LTSC 64-bit	Windows® 10 IoT Enterprise 2021 LTSC 64	Windows 11 Pro	Windows® 10 IoT Enterprise 2019 LTSC 64-bit	Windows® 10 IoT Enterprise 2021 LTSC 64	Windows 11 Pro		
プロセッサ	インテル® Core™ i3-10100T プロセッサ (3.0 GHz、6 MB cache、4 cores)			インテル® Core™ i5-10500T プロセッサ (2.3 GHz、up to 3.8 GHz with インテル® Turbo Boost、12 MB cache、6 cores)				
チップセット	インテル® Q470 Chipset							
グラフィックス	インテル® UHD Graphics 630							
メモリ	8GB DDR4-2666 (2666 MT/s)、最大64 GB							
キーボード	HP USB 320 キーボード(OADG準拠日本語版109Aキーボード)							
マウス	HP USB 320 光学マウス							
ストレージ	256GB M.2 2280 NVMe SSD						512GB M.2 2280 NVMe SSD	
拡張スロット	M.2 PCIe x1-2230 スロット(for WLAN)×1(空き1)、M.2 PCIe-x4-2280スロット(for Storage)×2(空き1)							
拡張ベイ	内部2.5インチ×1(空き1)							
オプティカルドライブ	なし(特別モデルにて以下を追加可:外付けDVDライター)							あり:外付けDVDライター
インターフェイス	USB	USB TYPE-A 3.2 Gen 1×3(前面×1/背面×2)、USB TYPE-A 3.2 Gen 2×3(前面×1/背面×2)、USB Type-C™ 3.2 Gen 2×1 (前面)						
	選択可能ポート1	HDMI 2.0×1搭載(特別モデルにて以下に変更可*:DisplayPort1.4、VGA、USB Type-C™ 3.2 Gen2 w Displayport Alt mode 100W、2.5Gbps NIC)						VGAポート
	選択可能ポート2	シリアル(RS-232)×1搭載(特別モデルにて以下に変更可:USB 2.0×2)						なし
	ビデオ(標準)	DisplayPort 1.4×2						
	オーディオ	CTIA/OMTPヘッドセット対応ユニバーサルオーディオジャック×1						
ネットワークコントローラ	インテル® I219-LM ギガビット・ネットワーク・コネクション 10/100/1000 イーサネット(RJ-45×1)(特別モデルにて以下を追加可:インテル® I225-LM 2.5 ギガビット・ネットワーク・コネクション(non-vPro® RJ-45×1))							
ワイヤレスLAN	なし(特別モデルにて以下を追加可:インテル® Wi-Fi 6 AX201 ax 2×2+BT5 vPro対応)							
vPro	非対応(特別モデルで対応可能)							
ダストフィルター	標準搭載							
セキュリティ	TPM2.0、セキュリティケーブル用スロット、パッドロックループ、HP SureStart Gen6、HP Sure Sense、HP SureClick、HP Manageability Integration Kit Gen4、HP Client Security Manager Gen6、HP BIOSphere Gen6							
電源	100V/240V自動切替外部電源(50/60Hz両対応)、最大89%効率アクティブPFC、ケーブル長1.83m							
使用環境	温度5-35°C(動作時)、湿度5-90%(動作時)							
国際エネルギースタープログラム	適合							
スタンド	付属							
サイズ(W×D×H)	177×175×34.2 mm							
質量	1.25 kg							
保証期間	標準保証 3年保証(3年間翌営業日オンサイト対応、3年間パーツ保証)							

*特別モデルの作成は弊社営業までご相談ください。

HP Engage Flex Mini G2 Retail System

製品番号(型番)	BX8A0PA#ABJ	BX8A2PA#ABJ	BX8A1PA#ABJ	BX8A3PA#ABJ	BX9N6PA#ABJ	BX9P0PA#ABJ
OS(プリインストール)	Windows® 11 IoT Enterprise 2024 LTSC 64-bit			Windows 11 Pro		Windows® 11 IoT Enterprise 2024 LTSC 64-bit
プロセッサ	インテル® Core™ Ultra 5 プロセッサ 235T (2.2 GHz, up to 5Ghz 36MB cache, 14 cores)				インテル® Core™ Ultra 7 プロセッサ 265T (2.4 GHz, up to 5.3Ghz 30 MB cache, 20 cores)	
インテル® vPro® プラットフォーム	対応					
チップセット	インテル® Q870 Chipset					
グラフィックス	インテル® UHD Graphics 3Xe				インテル® UHD Graphics 4Xe	
メモリ	8GB DDR5-5600 (5600 MT/s)、最大64 GB	16GB(2×8GB) DDR5-5600 (5600 MT/s)、最大64 GB	8GB DDR5-5600 (5600 MT/s)、最大64 GB	16GB(2×8GB) DDR5-5600 (5600 MT/s)、最大64 GB	8GB DDR5-5600 (5600 MT/s)、最大64 GB	16GB(2×8GB) DDR5-5600 (5600 MT/s)、最大64 GB
キーボード	HP USB 320K v2 日本語キーボード					
マウス	HP USB 320M 光学マウス					
ストレージ	256GB M.2 2280 NVMe SSD	512GB M.2 2280 NVMe SSD	256GB M.2 2280 NVMe SSD	512GB M.2 2280 NVMe SSD	256GB M.2 2280 NVMe SSD	512GB M.2 2280 NVMe SSD
拡張スロット	M.2 PCIe x1-2230 スロット(for WLAN)×1(空き1)、M.2 PCIe-x4-2280スロット(for Storage)×2(空き1)					
拡張ベイ	なし					
オプティカルドライブ	なし					
インターフェイス	USB USB TYPE-A 3.2 Gen 2×4(前面×2/背面×2)、USB Type-C™ 3.2 Gen 2×2 ×1 (前面)					
	Thunderbolt	Thunderbolt™ 4.0 w Alt mode、100W入力/15W出力対応				
	選択可能ポート1	USB TYPE-A 3.2 Gen 1×2搭載(特別モデルにて以下に変更可: DisplayPort2.1、HDMI2.1、VGA、Dual USB Type-C™ 3.2 Gen2 15W出力、インテル® i226-V 2.5Gbps NIC、シリアルポート)				
	選択可能ポート2	USB TYPE-A 3.2 Gen 1×2搭載(特別モデルにて以下に変更可: シリアルポート、WLAN外部アンテナ)				
	ビデオ(標準)	DisplayPort 2.1×2、HDMI 2.1×1				
	オーディオ	CTIA/OMTPヘッドセット対応ユニバーサルオーディオジャック×1				
	ネットワークコントローラ	インテル® I219-LM ギガビット・ネットワーク・コネクション 10/100/1000 イーサネット(RJ-45×1)				
	ワイヤレスLAN	なし(特別モデルにて以下を追加可: インテル® BE200 Wi-Fi 7+BT5.4 vPro対応/非対応)				
ダストフィルター	付属					
セキュリティ	TPM2.0、セキュリティケーブル用スロット、パッドロックループ、HP Wolf Security for Business(11Proモデルのみ)、HP Sure Admin、HP Sure Click、HP Sure Run、HP Sure Recover、HP Sure Start、HP BIOSphere					
電源	100V/240V自動切換外部電源(50/60Hz両対応)、最大89%効率アクティブPFC、ケーブル長1.83m					
使用環境	温度10-35°C(動作時)、湿度10-90%(動作時)					
国際エネルギースタープログラム	適合					
スタンド	付属					
サイズ(W×D×H)	177×181×34 mm					
質量	1.42 kg					
保証期間	標準保証 3年保証(3年間翌営業日オンライン対応、3年間パーツ保証)					

製品番号(型番)	BX9N8PA#ABJ	BX9P2PA#ABJ	BX9N7PA#ABJ	BX9P1PA#ABJ	BX9N9PA#ABJ	BX9P3PA#ABJ
OS(プリインストール)	Windows 11 Pro			Windows® 11 IoT Enterprise 2024 LTSC 64-bit		Windows 11 Pro
プロセッサ	インテル® Core™ Ultra 7 プロセッサ 265T (2.4 GHz, up to 5.3Ghz 30 MB cache, 20 cores)		インテル® Core™ Ultra 9 プロセッサ 285T (1.4 GHz, up to 5.4Ghz 36MB cache, 24 cores)			
インテル® vPro® プラットフォーム	対応					
チップセット	インテル® Q870 Chipset					
グラフィックス	インテル® UHD Graphics 4Xe					
メモリ	8GB DDR5-5600 (5600 MT/s)、最大64 GB	16GB(2×8GB) DDR5-5600 (5600 MT/s)、最大64 GB	8GB DDR5-5600 (5600 MT/s)、最大64 GB	16GB(2×8GB) DDR5-5600 (5600 MT/s)、最大64 GB	8GB DDR5-5600 (5600 MT/s)、最大64 GB	16GB(2×8GB) DDR5-5600 (5600 MT/s)、最大64 GB
キーボード	HP USB 320K v2 日本語キーボード					
マウス	HP USB 320M 光学マウス					
ストレージ	256GB M.2 2280 NVMe SSD	512GB M.2 2280 NVMe SSD	256GB M.2 2280 NVMe SSD	512GB M.2 2280 NVMe SSD	256GB M.2 2280 NVMe SSD	512GB M.2 2280 NVMe SSD
拡張スロット	M.2 PCIe x1-2230 スロット(for WLAN)×1(空き1)、M.2 PCIe-x4-2280スロット(for Storage)×2(空き1)					
拡張ベイ	なし					
オプティカルドライブ	なし					
インターフェイス	USB USB TYPE-A 3.2 Gen 2×4(前面×2/背面×2)、USB Type-C™ 3.2 Gen 2×2 ×1 (前面)					
	Thunderbolt	Thunderbolt™ 4.0 w Alt mode、100W入力/15W出力対応				
	選択可能ポート1	USB TYPE-A 3.2 Gen 1×2搭載(特別モデルにて以下に変更可: DisplayPort2.1、HDMI2.1、VGA、Dual USB Type-C™ 3.2 Gen2 15W出力、インテル® i226-V 2.5Gbps NIC、シリアルポート)				
	選択可能ポート2	USB TYPE-A 3.2 Gen 1×2搭載(特別モデルにて以下に変更可: シリアルポート、WLAN外部アンテナ)				
	ビデオ(標準)	DisplayPort 2.1×2、HDMI 2.1×1				
	オーディオ	CTIA/OMTPヘッドセット対応ユニバーサルオーディオジャック×1				
	ネットワークコントローラ	インテル® I219-LM ギガビット・ネットワーク・コネクション 10/100/1000 イーサネット(RJ-45×1)				
	ワイヤレスLAN	なし(特別モデルにて以下を追加可: インテル® BE200 Wi-Fi 7+BT5.4 vPro対応/非対応)				
ダストフィルター	付属					
セキュリティ	TPM2.0、セキュリティケーブル用スロット、パッドロックループ、HP Wolf Security for Business(11Proモデルのみ)、HP Sure Admin、HP Sure Click、HP Sure Run、HP Sure Recover、HP Sure Start、HP BIOSphere					
電源	100V/240V自動切換外部電源(50/60Hz両対応)、最大89%効率アクティブPFC、ケーブル長1.83m					
使用環境	温度10-35°C(動作時)、湿度10-90%(動作時)					
国際エネルギースタープログラム	適合					
スタンド	付属					
サイズ(W×D×H)	177×181×34 mm					
質量	1.42 kg					
保証期間	標準保証 3年保証(3年間翌営業日オンライン対応、3年間パーツ保証)					

*特別モデルの作成は弊社営業までご相談下さい。

HP Engage Flex Pro G2

製品番号(型番)	BQ2J1PA#ABJ	8R4H4PA#ABJ	BQ2J2PA#ABJ	8R2W8PA#ABJ	8R2W7PA#ABJ	BQ2J3PA#ABJ	8R3V8PA#ABJ	8R3V7PA#ABJ	BQ2J4PA#ABJ	8R342PA#ABJ	8R2Q5PA#ABJ	BQ2J5PA#ABJ	8R2Q6PA#ABJ
OS(プリインストール)	Windows® 11 IoT Enterprise 2024 LTSC 64bit	Windows® 10 IoT Enterprise 2021 LTSC 64bit	Windows® 11 IoT Enterprise 2024 LTSC 64bit	Windows® 10 IoT Enterprise 2021 LTSC 64bit	Windows 11 Pro 64bit	Windows® 11 IoT Enterprise 2024 LTSC 64bit	Windows® 10 IoT Enterprise 2021 LTSC 64bit	Windows 11 Pro 64bit	Windows® 11 IoT Enterprise 2024 LTSC 64bit	Windows® 10 IoT Enterprise 2021 LTSC 64bit	Windows 11 Pro 64bit	Windows® 11 IoT Enterprise 2024 LTSC 64bit	Windows® 10 IoT Enterprise 2021 LTSC 64bit
プロセッサ	インテル® Celeron® プロセッサ - G6900E (3.0 GHz, 4 MB cache, 2 cores)		インテル® Core™ i3-13100TE プロセッサ (2.4 GHz, 12 MB cache, 4 cores)		インテル® Core™ i5-13500TE プロセッサ (1.3 - 4.5 GHz, 24 MB cache, 14 cores)			インテル® Core™ i7-13700E プロセッサ (1.9 - 5.1 GHz, 30 MB cache, 16 cores)			インテル® Core™ i9-13900 プロセッサ (1.8 - 5.2GHz, 36 MB cache, 24 cores)		
インテル® vPro® プラットフォーム	-				対応								
チップセット	インテル® Q670E												
グラフィックス	インテル® UHD Graphics 710			インテル® UHD Graphics 730			インテル® UHD Graphics 770						
メモリ	8GB DDR5-4800 (4800 MT/s)、最大128 GB												
キーボード	HP USB 125 v2キーボード	HP USB 125 キーボード	HP USB 125 v2キーボード	HP USB 125 キーボード	HP USB 125キーボード	HP USB 125 v2キーボード	HP USB 125キーボード	HP USB 125 v2キーボード	HP USB 125キーボード	HP USB 125キーボード	HP USB 125 v2キーボード	HP USB 125キーボード	HP USB 125 キーボード
マウス	HP USB 125 光学マウス												
ストレージ	512GB M.2 2280 PCIe NVMe TLC SSD												
オプティカルドライブ	DVDライター(9.5mmスリムライン)												
インターフェイス	USB 2.0×2(背面)、USB 3.2 Gen 1×5(前面×2/背面×3、うち一つはCharging)												
Powered USB	-	24V×1	-	24V×1	-	24V×1	-	24V×1	-	24V×1	-	24V×1	-
シリアルポート	RS-232(電源供給可能)×4												
キャッシュドローポート	-	RJ-12×1	-	RJ-12×1	-	RJ-12×1	-	RJ-12×1	-	RJ-12×1	-	RJ-12×1	-
選択可能ポート#1	HDMIポート×1搭載 (特別モデルにて以下に変更可*: USB Type-A×2ポート、USB Type-Cポート(DP Alt Mode /15W&27W)、VGAポート、DisplayPort 1.4ポート、シリアルポート、インテル® I225 2.5Gbps ネットワークポート)												
選択可能ポート#2	TYPE-C DP Alt Mode/ 65Wポート×1搭載 (特別モデルにて以下に変更可*: USB Type-A×2ポート、USB Type-Cポート(DP Alt Mode/15W)、VGAポート、DisplayPort 1.4ポート、シリアルポート、インテル® I225 2.5Gbps ネットワークポート)												
ビデオ	DisplayPort 1.4×1												
オーディオ	オーディオアウト(ヘッドフォン)/オーディオイン(マイク)コンボジャック												
ネットワークコントローラ	インテル® I219-LM ギガビット・ネットワーク・コネクション 10/100/1000 イーサネット(RJ-45)												
セキュリティ	TPM2.0、ケンジントンロックスロット、HP SureStart Gen6、HP SureClick、HP Manageability Integration Kit Gen4、HP Client Security Manager Gen7、HP BIOSphere Gen6(構成による)												
電源	100V/240V自動切替電源(50/60Hz両対応)、250W - EPA92、アクティブPFC												
使用環境	温度10-40°C(動作時)、湿度20-85%(動作時)												
国際エネルギー之星プログラム Version 9.0	非適合												
付属品	スタンド、ダストフィルター、フロントUSBカバー、電源ケーブル(1.83m 3Pin変換アダプタ付き)												
サイズ(W×D×H)	337mm×384mm×100mm												
質量	4.7 kg												
保証期間	標準保証 3年保証(3年間翌営業日オンライン対応、3年間パーツ保証)												

*特別モデルの作成は弊社営業までご相談ください。

HP Engage Flex Pro-C G2

製品番号(型番)	BQ2J6PA#ABJ	8R6W0PA#ABJ	BQ2J7PA#ABJ	8R2Q8PA#ABJ	8R2Q7PA#ABJ	BQ2J8PA#ABJ	8R2Q9PA#ABJ	8R304PA#ABJ	BQ2J9PA#ABJ	8R3S7PA#ABJ	8R3S6PA#ABJ	BQ2K0PA#ABJ	8R3S8PA#ABJ
OS(プリインストール)	Windows® 11 IoT Enterprise 2024 LTSC 64bit	Windows® 10 IoT Enterprise 2021 LTSC 64bit	Windows® 11 IoT Enterprise 2024 LTSC 64bit	Windows® 10 IoT Enterprise 2021 LTSC 64bit	Windows 11 Pro 64bit	Windows® 11 IoT Enterprise 2024 LTSC 64bit	Windows® 10 IoT Enterprise 2021 LTSC 64bit	Windows 11 Pro 64bit	Windows® 11 IoT Enterprise 2024 LTSC 64bit	Windows® 10 IoT Enterprise 2021 LTSC 64bit	Windows 11 Pro 64bit	Windows® 11 IoT Enterprise 2024 LTSC 64bit	Windows® 10 IoT Enterprise 2021 LTSC 64bit
プロセッサ	インテル® Celeron® プロセッサ - G6900E (3.0 GHz, 4 MB cache, 2 cores)		インテル® Core™ i3-13100TE プロセッサ (2.4 GHz, 12 MB cache, 4 cores)		インテル® Core™ i5-13500TE プロセッサ (1.3 GHz, 24 MB cache, 14 cores)			インテル® Core™ i7-13700E プロセッサ (1.9 GHz, 30 MB cache, 16 cores)			インテル® Core™ i9-13900 プロセッサ (1.8 GHz, 36 MB cache, 24 cores)		
インテル® vPro® プラットフォーム	-				対応								
チップセット	インテル® Q670E												
グラフィックス	インテル® UHD Graphics 710			インテル® UHD Graphics 730			インテル® UHD Graphics 770						
メモリ	8GB DDR5-4800 (4800 MT/s)、最大128 GB												
キーボード	HP USB 125 v2キーボード	HP USB 125 キーボード	HP USB 125 v2キーボード	HP USB 125 キーボード	HP USB 125 v2キーボード	HP USB 125キーボード	HP USB 125 v2キーボード	HP USB 125キーボード	HP USB 125 v2キーボード	HP USB 125キーボード	HP USB 125 v2キーボード	HP USB 125キーボード	HP USB 125 キーボード
マウス	HP USB 125 光学マウス												
ストレージ	512GB M.2 2280 PCIe NVMe TLC SSD												
オプティカルドライブ	なし												
インターフェイス	USB 2.0×2(背面)、USB 3.2 Gen 1×5(前面×2/背面×3、うち一つはCharging)												
Powered USB	-	24V×1	-	24V×1	-	24V×1	-	24V×1	-	24V×1	-	24V×1	-
シリアルポート	RS-232(電源供給可能)×4												
キャッシュドローポート	-	RJ-12×1	-	RJ-12×1	-	RJ-12×1	-	RJ-12×1	-	RJ-12×1	-	RJ-12×1	-
選択可能ポート#1	HDMIポート×1搭載 (特別モデルにて以下に変更可*: USB Type-A×2ポート、USB Type-Cポート(DP Alt Mode /15W&27W)、VGAポート、DisplayPort 1.4ポート、シリアルポート、インテル® I225 2.5Gbps ネットワークポート)												
選択可能ポート#2	TYPE-C DP Alt Mode/ 65Wポート×1搭載 (特別モデルにて以下に変更可*: USB Type-A×2ポート、USB Type-Cポート(DP Alt Mode/15W)、VGAポート、DisplayPort 1.4ポート、シリアルポート、インテル® I225 2.5Gbps ネットワークポート)												
ビデオ	DisplayPort 1.4×1												
オーディオ	オーディオアウト(ヘッドフォン)/オーディオイン(マイク)コンボジャック												
ネットワークコントローラ	インテル® I219-LM ギガビット・ネットワーク・コネクション 10/100/1000 イーサネット(RJ-45)												
セキュリティ	TPM2.0、ケンジントンロックスロット、HP SureStart Gen6、HP SureClick、HP Manageability Integration Kit Gen4、HP Client Security Manager Gen7、HP BIOSphere Gen6(構成による)												
電源	100V/240V自動切替電源(50/60Hz両対応)、250W - EPA92、アクティブPFC												
使用環境	温度10-40°C(動作時)、湿度20-85%(動作時)												
国際エネルギー之星プログラム Version 9.0	非適合												
付属品	スタンド、ダストフィルター、フロントUSBカバー、電源ケーブル(1.83m 3Pin変換アダプタ付き)												
サイズ(W×D×H)	300mm×302mm×100mm												
質量	3.9kg												
保証期間	標準保証 3年保証(3年間翌営業日オンライン対応、3年間パーツ保証)												

*特別モデルの作成は弊社営業までご相談ください。

HP Engage Go 10

製品番号 (型番)	ブラック: 7N5H6PA#ABJ	ブラック: 7N5H7PA#ABJ	ブラック: 7Y9R7PA#ABJ	ブラック: 7N5H9PA#ABJ	ブラック: 7N5J0PA#ABJ	ブラック: 7N5J1PA#ABJ	ブラック: 7N5J3PA#ABJ	ブラック: 7N5J4PA#ABJ	ブラック: 7N5J5PA#ABJ	ブラック: 7N5J7PA#ABJ
形状	モバイルシステムwith Grip									
OS	Windows® 10 IoT Enterprise 2019 LTSC for Retail	Windows® 10 IoT Enterprise 2021 LTSC for Retail	Windows 11 Pro	Windows® 10 IoT Enterprise 2019 LTSC for Retail	Windows® 10 IoT Enterprise 2021 LTSC for Retail	Windows 11 Pro	Windows® 10 IoT Enterprise 2019 LTSC for Retail	Windows® 10 IoT Enterprise 2021 LTSC for Retail	Windows 11 Pro	Windows 11 Pro
プロセッサ	インテル® Core™ i3-1110G4 プロセッサ(6 MB L3 cache, 2cores, 4 threads, 3.9 GHz)									
Intel® vPro® テクノロジー	-									
チップセット	プロセッサ内蔵									
グラフィックスタイプ	インテル® UHD Graphics									
ディスプレイ	10インチワイド(3:2)、WUXGA+(1800×1200ドット)、静電容量結合方式10点マルチタッチ、400nit高輝度パネル、Corning® Gorilla® Glass 5									
メモリ	オンボード4GB LPDDR4 オンボード8GB LPDDR4 オンボード4GB LPDDR4 オンボード8GB LPDDR4									
ストレージ	256GB M.2 2230 SSD (PCIe NVMe Value)									
Webカメラ	内側:2メガピクセルWEBカメラ(LEDインジケータ付)、外側:8メガピクセルWEBカメラ									
無線LAN / Bluetooth	インテル® Wi-Fi 6 AX201 (2×2) and Bluetooth® 5 combo									
無線LANセキュリティ	認証: WPA及びWPA2、802.1X(EAP-TLS, TTLS, PEAP, LEAP, EAP-FAST)、EAP-SIM、EAP-AKA、EAP-AKA' / 認証プロトコル: PAP、CHAP、TLS、GTC、MS-CHAP、MS-CHAPv2 / 暗号化: 64-bit及び128-bit WEP、AES-CCMP / Wi-Fi Direct 暗号化及び認証: WPA2-PSK、AES-CCMP									
WWAN	-									
インターフェイス(タブレット本体)	USB Type-C™ 3.1×2(PD 2.0 and DP1.2 Alt modeサポート)、コンバーチブルドック接続用ポコピン(コンバーチブルタイプ)、マルチチャージャ接続用ポコピン(モバイルタイプ)									
オーディオ機能	内蔵ステレオスピーカー									
マネジメント機能	Discover HP Touchpoint Manager、HP Driver Packs (quarterly)、HP System Software Manager (SSM)、HP BIOS Config Utility (BCU)、HP Client Catalog、HP Client Integration Kit (CIK)、HP Client Security & インテル® Authenticate、Microsoft Device Guard、TPM config management、HP Audio Control、HP Power Manager、HP IA Integration & Recipes、Recipes、HP MIK for Microsoft SCCM Gen 5、HP Image Assistant Gen6									
セキュリティ機能	HP Client security Gen7、Device Access Manager、インテル® Authenticate v2.5、HP Sure Click、HP Sure Start Gen7、HP Sure Recover Gen 4、HP Sure Run Gen 4、HP Multi-Factor Authenticate、HP Sure Admin Gen 1									
セキュリティチップ	TPM 2.0 SLB9670 (Infineon; soldered down)									
センサー	加速度計、磁力計、ジャイロ、照度									
バーコードスキャナー	-									
指紋リーダー	なし(特別モデルにて追加可)*									
NFC(非接触カードリーダー)	内蔵									
プリンター	-									
ドッキングステーション	-									
I/O接続ベース	別途オプションのHP Engage Goドックが必要(ブラック: 5JG51AA、ホワイトは営業にご相談下さい)									
IP Rating	IP54、別途オプションのHP Engage Go 10 Rugged Case(39F10AA)を装着するとIP65、IP54									
サイズ(W×D×H)	タブレット本体: 23.95×17.6×2.24 cm タブレット本体: 23.95×17.6×1 cm タブレット本体: 23.95×17.6×2.24 cm									
質量	タブレット本体: 約726.4g ~									
ACアダプター	HP 65W USB Type-C AC アダプター、ケーブル長: 1.8 m、HP Fast Charging対応									
消費電力(通常時/最大時)	約4.7W/約45W									
環境関連法規対応	ENERGY STAR®適合、EPEAT® Gold、IEC 60601-1-2.									
標準バッテリー	リチウムポリマーバッテリー(2セル、37Whr、HP Fast Charging対応)									
バッテリー駆動時間	タブレット本体: 約9時間 (MobileMark 2014)									
使用環境	温度 5-35°C (動作時)、湿度 10-90% (動作時)									
主なソフトウェア	HP BIOSphere Gen6、Secure Erase、HP LAN/WLAN/WWAN switching、HP Power Manager (w/ thermals support)、HP Client security Gen7、等									
主な添付品	HP 65W USB Type-C AC アダプター、電源コード、保証書等									
保証期間	標準保証: 3年(3年間翌営業日オンサイト対応、3年間パーツ保証)									

製品番号 (型番)	ブラック: 7N5J8PA#ABJ	ブラック: 7N5J9PA#ABJ	ブラック: 7N5K2PA#ABJ ホワイト: 7N5K3PA#ABJ	ブラック: 7N5K9PA#ABJ	ブラック: 7N5L0PA#ABJ	ブラック: 7N5L2PA#ABJ	ブラック: 7N5L3PA#ABJ	ブラック: 7N5L4PA#ABJ	ブラック: 7N5L6PA#ABJ	
形状	モバイルシステムwith Grip									
OS	Windows® 10 IoT Enterprise 2019 LTSC for Retail	Windows® 10 IoT Enterprise 2021 LTSC for Retail	Windows 11 Pro	Windows® 10 IoT Enterprise 2019 LTSC for Retail	Windows® 10 IoT Enterprise 2021 LTSC for Retail	Windows 11 Pro	Windows® 10 IoT Enterprise 2019 LTSC for Retail	Windows® 10 IoT Enterprise 2021 LTSC for Retail	Windows 11 Pro	
プロセッサ	インテル® Core™ i5-1140G7 プロセッサ(8 MB L3 cache, 4cores, 8 threads, 4.20 GHz)									
Intel® vPro® テクノロジー	非対応(特別モデルにて対応可能)									
チップセット	プロセッサ内蔵									
グラフィックスタイプ	インテル® Iris® Xe Graphics									
ディスプレイ	10インチワイド(3:2)、WUXGA+(1800×1200ドット)、静電容量結合方式10点マルチタッチ、400nit高輝度パネル、Corning® Gorilla® Glass 5									
メモリ	オンボード8GB LPDDR4									
ストレージ	256GB M.2 2230 SSD (PCIe NVMe Value)									
Webカメラ	内側:2メガピクセルWEBカメラ(LEDインジケータ付)、外側:8メガピクセルWEBカメラ									
無線LAN / Bluetooth	インテル® Wi-Fi 6 AX201 (2×2) and Bluetooth® 5 combo									
無線LANセキュリティ	認証: WPA及びWPA2、802.1X(EAP-TLS, TTLS, PEAP, LEAP, EAP-FAST)、EAP-SIM、EAP-AKA、EAP-AKA' / 認証プロトコル: PAP、CHAP、TLS、GTC、MS-CHAP、MS-CHAPv2 / 暗号化: 64-bit及び128-bit WEP、AES-CCMP / Wi-Fi Direct 暗号化及び認証: WPA2-PSK、AES-CCMP									
WWAN	-									
インターフェイス(タブレット本体)	USB Type-C™ 3.1×2(PD 2.0 and DP1.2 Alt modeサポート)、コンバーチブルドック接続用ポコピン(コンバーチブルタイプ)、マルチチャージャ接続用ポコピン(モバイルタイプ)									
オーディオ機能	内蔵ステレオスピーカー									
マネジメント機能	Discover HP Touchpoint Manager、HP Driver Packs (quarterly)、HP System Software Manager (SSM)、HP BIOS Config Utility (BCU)、HP Client Catalog、HP Client Integration Kit (CIK)、HP Client Security & インテル® Authenticate、Microsoft Device Guard、TPM config management、HP Audio Control、HP Power Manager、HP IA Integration & Recipes、Recipes、HP MIK for Microsoft SCCM Gen 5、HP Image Assistant Gen6									
セキュリティ機能	HP Client security Gen7、Device Access Manager、インテル® Authenticate v2.5、HP Sure Click、HP Sure Start Gen7、HP Sure Recover Gen 4、HP Sure Run Gen 4、HP Multi-Factor Authenticate、HP Sure Admin Gen 1									
セキュリティチップ	TPM 2.0 SLB9670 (Infineon; soldered down)									
センサー	加速度計、磁力計、ジャイロ、照度									
バーコードスキャナー	内蔵									
指紋リーダー	なし(特別モデルにて追加可)*									
NFC(非接触カードリーダー)	内蔵									
プリンター	-									
ドッキングステーション	-									
I/O接続ベース	別途オプションのHP Engage Goドックが必要(ブラック: 5JG51AA、ホワイトは営業にご相談下さい)									
IP Rating	IP54、別途オプションのHP Engage Go 10 Rugged Case (39F 10AA)を装着するとIP65、IP54									
サイズ(W×D×H)	タブレット本体: 23.95×17.6×2.24 cm タブレット本体: 23.95×17.6×1 cm タブレット本体: 23.95×17.6×2.24 cm									
質量	タブレット本体: 約726.4g ~									
ACアダプター	HP 65W USB Type-C AC アダプター、ケーブル長: 1.8 m、HP Fast Charging対応									
消費電力(通常時/最大時)	約4.7W/約45W									
環境関連法規対応	ENERGY STAR®適合、EPEAT® Gold、IEC 60601-1-2.									
標準バッテリー	リチウムポリマーバッテリー(2セル、37Whr、HP Fast Charging対応)									
バッテリー駆動時間	タブレット本体: 約9時間 (MobileMark 2014)									
使用環境	温度 5-35°C (動作時)、湿度 10-90% (動作時)									
主なソフトウェア	HP BIOSphere Gen6、Secure Erase、HP LAN/WLAN/WWAN switching、HP Power Manager (w/ thermals support)、HP Client security Gen7、等									
主な添付品	HP 65W USB Type-C AC アダプター、電源コード、保証書等									
保証期間	標準保証: 3年(3年間翌営業日オンサイト対応、3年間パーツ保証)									

*特別モデルの作成は弊社営業までご相談ください。

HP Engage Go 13.5

製品番号(型番)	ブラック: 7N856PA#ABJ	ブラック: 7N858PA#ABJ	ブラック: 7N859PA#ABJ	ブラック: 7N861PA#ABJ	ブラック: 7N862PA#ABJ	ブラック: 7N865PA#ABJ ホワイト: 7N866PA#ABJ	ブラック: 7N867PA#ABJ	ブラック: 7N869PA#ABJ
形状	モバイルシステムwith Grip		コンバーチブル with Grip		モバイルシステムwith Grip		コンバーチブル with Grip	
OS	Windows® 10 IoT Enterprise 2021 LTSC for Retail	Windows 11 Pro	Windows® 10 IoT Enterprise 2021 LTSC for Retail	Windows 11 Pro	Windows® 10 IoT Enterprise 2021 LTSC for Retail	Windows 11 Pro	Windows® 10 IoT Enterprise 2021 LTSC for Retail	Windows 11 Pro
プロセッサ	インテル® Core™ i3-1110G4 プロセッサ(6 MB L3 cache, 2cores, 4 threads, 3.9 GHz)				インテル® Core™ i5-1140G7 プロセッサ(8 MB L3 cache, 4cores, 8 threads, 4.20 GHz)			
インテル® vPro™ テクノロジー	-				対応			
チップセット	プロセッサ内蔵							
グラフィックスタイプ	インテル® Iris® Xe Graphics							
ディスプレイ	13.5インチワイド(3:2)、WUXGA+(1920×1280ドット)、静電容量結合方式10点マルチタッチ、400nit高輝度パネル、Corning® Gorilla® Glass 5							
メモリ	オンボード8GB LPDDR4X 4266							
ストレージ	256GB M.2 2230 SSD (PCIe NVMe Value)							
Webカメラ	内側:2メガピクセルWEBカメラ(LEDインジケータ付)、外側:8メガピクセルWEBカメラ							
無線LAN / Bluetooth	インテル® Wireless-AC AX201 802.11ac 2x2 Wi-Fi® and Bluetooth® 5.0 Combo Adaptor, non-vPro®				インテル® Wireless-AC 8265 802.11ac 2x2 Wi-Fi® and Bluetooth® 5.0 Combo Adaptor, vPro®			
WWAN	-							
インターフェイス (タブレット本体)	USB Type-C™ 3.1x2(PD 2.0 and DP1.2 Alt modeサポート)、コンバーチブルドック接続用ポゴピン(コンバーチブルタイプ)							
オーディオ機能	内蔵ステレオスピーカー							
マネジメント機能	Discover HP Touchpoint Manager、HP Driver Packs (quarterly)、HP System Software Manager (SSM)、HP BIOS Config Utility (BCU)、HP Client Catalog、HP Client Integration Kit (CIK)、HP Client Security & インテル® Authenticator、Microsoft Device Guard、TPM config management、HP Audio Control、HP Power Manager、HPA Integration & Recipes、Recipes、HP MIK for Microsoft SCCM Gen 5、HP Image Assistant Gen6							
セキュリティ機能	HP Client security Gen7、Device Access Manager、インテル® Authenticate v2.5、HP Sure Click、HP Sure Start Gen6、HP Sure Recover Gen 4、HP Sure Run Gen 4、HP Multi-Factor Authenticator、HP Sure Admin Gen 1							
セキュリティチップ	TPM 2.0 SLB9670 (Infineon; soldered down)							
センサー	加速度計、磁力計、ジャイロ、照度							
バーコードスキャナー	-				内蔵			
指紋リーダー	なし(特別モデルにて追加可)*							
NFC(非接触カードリーダー)	内蔵							
プリンター	-							
ドッキングステーション	-				別途オプションのHP Engage Goドックが必要 (ブラック: 5JG51AA、ホワイトは営業にご相談下さい)		別途オプションのHP Engage Goドックが必要 (ブラック: 5JG51AA、ホワイトは営業にご相談下さい)	
I/O接続ベース	-				別途オプションのHP Engage One I/O接続ベースが必要 (ベースック/ブラック: 5LT86AA#ABJ、アド/ンス/ブラック: 5LT84AA#ABJ、ホワイトは営業にご相談下さい)		別途オプションのHP Engage One I/O接続ベースが必要 (ベースック/ブラック: 5LT86AA#ABJ、アド/ンス/ブラック: 5LT84AA#ABJ、ホワイトは営業にご相談下さい)	
IP Rating	IP54							
サイズ(W×D×H)	タブレット本体:30×22.16×1.27 cm、HP Engage Go 13.5ケース:31×23.16×1.64 cm							
質量	タブレット本体:1045g、HP Engage Go 13.5ケース:234.44g							
ACアダプター	HP 65W USB Type-C AC アダプター、ケーブル長: 1.8 m、HP Fast Charging対応							
消費電力(通常時/最大時)	約4.81W/約65W							
環境関連法規対応	ENERGY STAR®適合、EPEAT® Gold、IEC 60601-1-2.							
標準バッテリー	リチウムポリマーバッテリー(3セル、42Whr、HP Fast Charging対応)							
バッテリー駆動時間	タブレット本体:約10時間							
使用環境	温度 5-35℃ (動作時)、湿度 10-90% (動作時)							
主なソフトウェア	HP BIOSphere Gen6、Secure Erase、HP LAN/WLAN/WWAN switching、HP Power Manager (w/ thermals support)、HP Client security Gen7、等							
主な添付品	HP 65W USB Type-C AC アダプター、電源コード、保証書等							
保証期間	標準保証:3年(3年間翌営業日オンサイト対応、3年間パーツ保証)							

*特別モデルの作成は弊社営業までご相談ください。

HP Engage One 10.1" タッチディスプレイ

HP Engage One 10.1" カスタマーディスプレイ

製品番号(型番)	ブラック: 1XD81AA#AC3	ブラック: 1XD80AA#AC3
表示部 仕様	表示サイズ 10.1インチ	
	アスペクト比 16:10	
	パネルタイプ IPS w/LEDバックライト	
	画素ピッチ 0.1695 (H)×0.1695 mm(V)	
	解像度(最大) 1280×800 @ 60 Hz	
	表示色(最大) 16.1M colors	
	輝度(標準) 500 cd/m ²	
	コントラスト比(標準) 800:1	
	視野角(水平/垂直) 170°(水平) / 170°(垂直)	
	ピクセルクロック(最大) 110 MHz	
	応答速度 25ms	
	アンチグレアコーティング ○	
	タッチ仕様 タッチパネル	静電容量式
	入力 入力端子	USB-C (Upstream) (5 Gbits/sec, 5V/3A, Alt mode)
	電源ソース	USB-C 5V/3A, 15W
	消費電力(最大/通常*)	最大:15w / 通常:12w / スタンバイモード: 0.5W
	認定と準拠	CE/CB/MSIP/Mexico CoC/ICES/ISO 9241-307/ EAC/gTUVus/CCC/TUV- Barunt/EnergyStar/VCCI/FCC/RCM/BSMI/WEEE/Ukraine/Morocco
	国際エネルギースター プログラム適合	適合(バージョン7に適合)
	角度調節範囲 (チルト角 / スイベル範囲 / 高さ調節 / ヒポット機能)	チルト15° ~ + 90° / 左右:なし/高さ調整なし/ヒポット機能なし
	環境条件(温度 / 湿度)	5~35°C 20~80%(結露しないこと)
	外形寸法(W×D×H)	ディスプレイヘッド246.2×170.2×15mm(スタンド含まず) スタンド部フットプリント119.98×179.97mm
	質量	1.49kg(スタンド含む)
	付属ケーブル	キャプティブUSB TYPE Cケーブル (1.8m)
	VESAマウント	可能
	標準保証	3年保証(3年間引き取り修理サービス、3年間パーツ保証)

HP Engage 14 FHDモニター (スタンド、VESAマウントはオプション)

HP Engage 14t FHDタッチモニター (スタンド、VESAマウントはオプション)

製品番号(型番)	ブラック: 8X037AA#ABJ	ブラック: 8X078AA#ABJ
表示部 仕様	表示サイズ 14インチ	
	アスペクト比 16:9	
	パネルタイプ VA/Edge-lit/バックライト	
	画素ピッチ 0.161	
	解像度(最大) 1920×1080 @ 60 Hz	
	輝度(標準) 400 nits	
	コントラスト比(標準) 800:1	
	視野角(水平/垂直) 178°(水平) / 170°(垂直)	
	ピクセルクロック(最大) 170.0 MHz	
	応答速度 25ms	
	アンチグレアコーティング ○	
	タッチ仕様 タッチパネル	静電容量式
	入力 入力端子	1 USB-C® (DisplayPort™ 1.2, power delivery input 27W)
	電源ソース	USB-C® PD input 27W (9V/3A)
	消費電力	最大:27W / 通常:12W / スタンバイモード: 0.5W
	国際エネルギースター プログラム適合	適合(バージョン8.0に適合)
	角度調節範囲 (チルト角 / スイベル範囲 / 高さ調節 / ヒポット機能)	チルト25° ~ 90° / 左右:なし/高さ調整なし/ヒポット機能なし
	環境条件(温度 / 湿度)	5~35°C 20~80%(結露しないこと)
	外形寸法(W×D×H)	ディスプレイヘッド350×211×176mm(スタンド含む) ディスプレイヘッド350×203×176mm(スタンド含まず) スタンド部フットプリント179.7×151mm
	質量	2.5kg(スタンド含む) 1.6kg(ディスプレイヘッドのみ)
	付属ケーブル	USB TYPE Cケーブル
	VESAマウント	可能
	標準保証	3年保証(3年間引き取り修理サービス、3年間パーツ保証)

より長く安心してお使いいただくためのHPサービス

HP Care Pack ハードウェアサービス

HP Care Pack ハードウェアサービスは、ハードウェア製品の標準保証をお客様の希望されるレベルにアップグレードするパッケージサービスです。

一般的に無料保証期間を超えた有償修理は料金が高額となりますが、HP Care Packサービスを事前に購入することで、修理サービスを圧倒的な低価格で受けることができます。さらに、交換パーツや交換回数に関わらず、対象期間中は定額で修理を受けることができ、3年から最長5年まで期間延長も可能です。

また、標準保証でサポートする訪問修理の期間延長だけでなく、お客様のビジネスに対応する多様な付加サービスをご用意しています。お客様のビジネスに合わせて最適なサービスを選択いただくことで、製品をより長く安心してお使いいただくことができます。



HPサービスの詳細は
[Webページ](#)をご覧ください。

HP Care Pack POSソリューション

ハードウェア本体に加え、下記のような外部接続オプションもサポート対象となります。

- HP バーコードスキャナー
- HP レシートプリンター
- HP スタンダードキャッシュドロア
- HP グラフィカルポータルディスプレイ
- HP リテールタッチモニター&スタンド
- EPSON TM-m30 IIプリンター
など

*最大6台までサポート対象
*対象となる外部接続オプションは一部HP指定の他社製品を除き、原則HP製品



HP Care Pack POSソリューションの詳細は
[Webページ](#)をご覧ください。

HP デバイスリフレッシュ サービス

不要になったPOSシステムはHPが買い取りいたします。他社製POS、周辺機器も、まとめて回収。安全かつ法と環境規制に準拠した形で廃棄を実行し、お客様の新たなパソコン導入を支援いたします。



HP デバイスリフレッシュサービスの詳細は
[Webページ](#)をご覧ください。

HP POSシステムに関するお役立ち情報をお届けします



活用ニーズに合わせた、 パートナー企業をご紹介

HP POSシステムを活用した各種ソリューションやパートナー企業をご紹介。お客様のニーズに応え、付加価値を高めるためのソリューションを提供します。



HP POSを活用した各種ソリューション
およびパートナー企業の詳細は
[Webページ](#)をご覧ください。



国内・海外における、 HP POSシステム導入事例

世界170カ国で展開する、HP POSシステム。国内・海外で実際に利用しているお客様の声や、導入により得られた具体的な効果・成果を、記事や動画でご紹介します。



HP POSシステム導入事例は
[Webページ](#)をご覧ください。



“いますぐ使える最新情報” 「HP POSシステムBlog」

国内・海外の小売・サービス業界の最新動向、事例紹介、HP POSシステムのこだわりや技術関連情報等、HP社内、社外のスペシャリストから熱い情報をお届けします。



HP POSシステムBlogは
[Webページ](#)をご覧ください。

安全に関するご注意 ご使用の際は、商品に添付の取扱説明書をよくお読みの上、正しくお使いください。水、湿気、油煙等の多い場所に設置しないでください。火災、故障、感電などの原因となることがあります。

お問い合わせはカスタマー・インフォメーションセンターへ

0120-436-555

受付時間：月曜～金曜 9:00～12:00、13:00～17:00
(土曜、日曜、祝日、5月1日、年末年始など、日本HP指定の休業日を除く)

HP POSシステムに関する情報は <https://www.hp.com/jp/pos>

インテル® vPro® プラットフォームは高度な機能であり、利用するにはセットアップと有効化をおこなう必要があります。どのような機能を利用できるか、どのような結果が得られるかは、ハードウェア、ソフトウェア、およびIT環境のセットアップと構成によって異なります。詳細については、<https://www.intel.co.jp/vpro> を参照してください。Intel、インテル、Intel ロゴ、Intel Inside、Intel Inside ロゴ、Arc、Arria、Celeron、セレロン、Cyclone、eASIC、Intel Ethernet、インテル イーサネット、Intel Agilix、Intel Atom、インテルアトム、Intel Core、インテルコア、Intel Data Center GPU Flex Series、インテル データセンター GPU フレックス・シリーズ、Intel Data Center GPU Max Series、インテル データセンター GPU マックス・シリーズ、Intel Evo、インテル Evo、Gaudi、Intel Optane、インテル Optane、Intel vPro、インテルヴィープロ、Iris、Killer、MAX、Movidius、OpenVINO™、Pentium、ペンティアム、Intel RealSense、インテル RealSense、Intel Select Solutions、インテル Select ソリューション、Intel Si Photonics、インテル Si Photonics、Stratix、Stratix ロゴ、Tofino、Ultrabook、Xeon、ジーオンは、Intel Corporation またはその子会社の商標です。Microsoft®、Windows®は米国Microsoft Corporationの米国およびその他の国における登録商標または商標です。引用された製品は、それぞれの会社の商標もしくは登録商標です。記載されている会社名および商品名は、各社の商標または登録商標です。

記載事項は2026年3月現在のものです。本カタログに記載された内容は、予告なく変更されることがあります。

© Copyright 2026 HP Development Company, L.P.

株式会社 日本HP

〒108-0075 東京都港区港南1丁目2番70号 品川シーズンテラス21階

JDT13250-20



Built for Business