



HPレーザージェット プリンター/複合機 総合カタログ

2023年 11月版



HPプリンター /MFP 27年連続、世界シェアNo.1*

* 1996年～2022年インクジェット、レーザー出荷台数において世界シェアNo.1(インクジェットMFP、レーザーMFPを含む)
出典: IDC's Worldwide Hardcopy Peripheral Tracker, 2022Q4, Share by Company

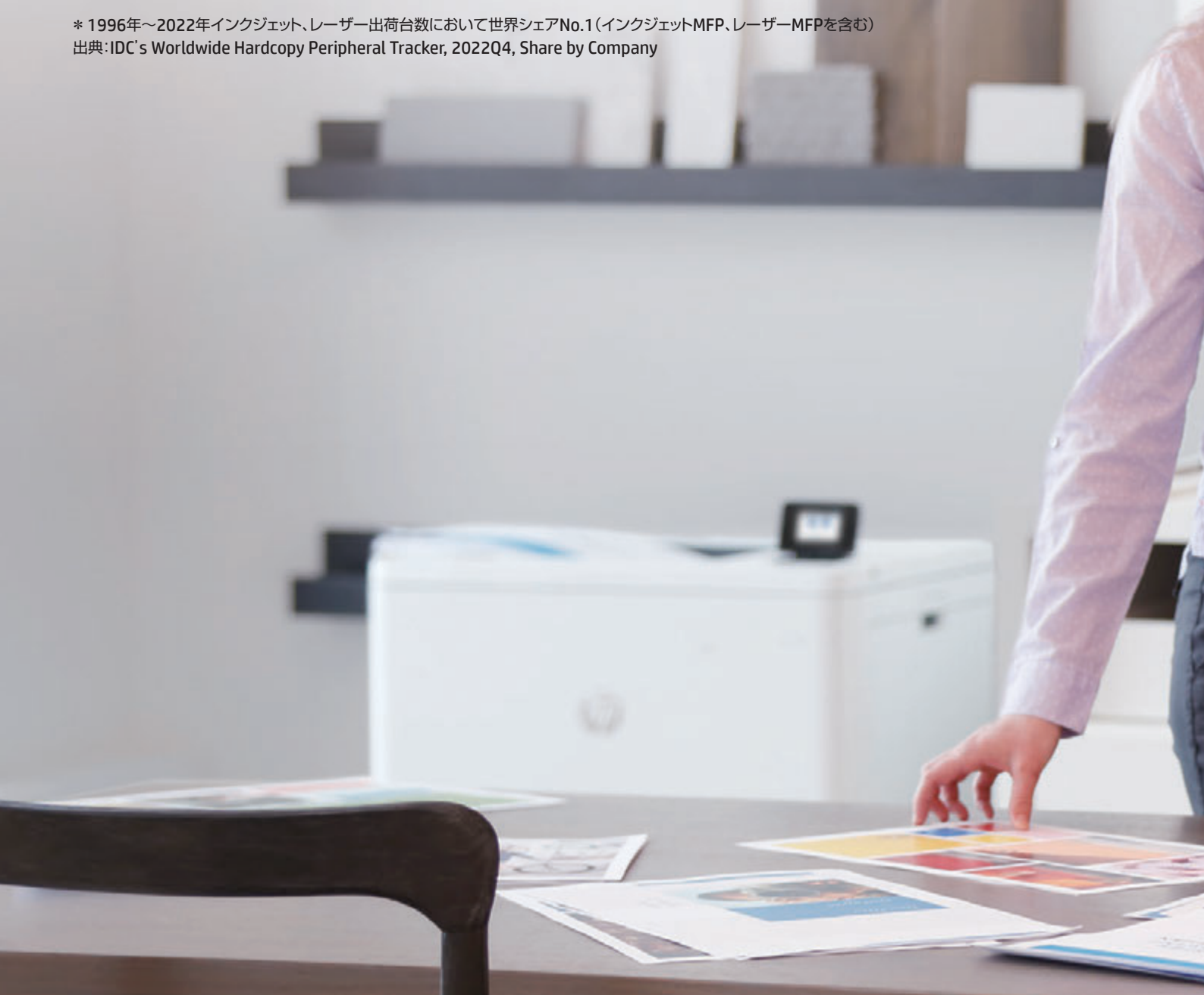

目次

- 02 目次
- 04 製品一覧
- 06 世界で最も安全なプリンター
- 07 ビジネスの効率化をサポート
HP純正トナー
- 08 [HP LaserJet Enterprise Color M554dn](#)
[HP LaserJet Enterprise Color M555dn](#)
[HP LaserJet Pro Color CP5225dn](#)
- 09 [HP LaserJet Enterprise Color M751dn](#)
HP LaserJet Pro M501dn
- 10 [HP LaserJet Enterprise M507dn](#)
[HP LaserJet Enterprise M712dn](#)
- 11 [HP LaserJet Enterprise M611dn](#)
[HP LaserJet Enterprise M612dn](#)
- 12 [HP LaserJet Enterprise M806dn](#)
[HP LaserJet Enterprise Color MFP M578dn](#)
- 13 [HP LaserJet Enterprise Color MFP M776zs](#)
[HP LaserJet Enterprise Color MFP M880z](#)
- 14 [HP LaserJet Enterprise MFP M528dn](#)
[HP LaserJet Enterprise MFP M830z](#)



15 A4カラープリンター仕様一覧

HP LaserJet Enterprise Color M554dn
HP LaserJet Enterprise Color M555dn
A3カラープリンター仕様一覧
HP LaserJet Pro Color CP5225dn
HP LaserJet Enterprise Color M751dn

16 A4モノクロプリンター仕様一覧

HP LaserJet Pro M501dn
HP LaserJet Enterprise M507dn
HP LaserJet Enterprise M611dn
HP LaserJet Enterprise M612dn

A3モノクロプリンター仕様一覧

HP LaserJet Enterprise M712dn

17 HP LaserJet Enterprise M806dn

18 A4カラー MFP(複合機)仕様一覧

HP LaserJet Enterprise Color MFP M578dn
A3カラー MFP(複合機)仕様一覧
HP LaserJet Enterprise Color MFP M776zs
HP LaserJet Enterprise Color MFP M880z

19 A4モノクロ MFP(複合機)仕様一覧





HP LaserJet Enterprise MFP M528dn
A3モノクロ MFP(複合機)仕様一覧
HP LaserJet Enterprise MFP M830z

20 旧製品オプション品・トナーカートリッジ一覧

22 HP保守サービス製品一覧





製品一覧

HP LaserJetプリンター

モデル	カラー A4		A3	
	Color M500シリーズ		Color CP5225dn ^{*7}	M751dn
				
	HP LaserJet Enterprise Color M554dn	HP LaserJet Enterprise Color M555dn 販売終了	HP LaserJet Pro Color CP5225dn	HP LaserJet Enterprise Color M751dn
掲載ページ	P.8	P.8	P.8	P.9
製品番号	7ZU81A#ABJ	7ZU78A#ABJ	CE712A#ABJ	T3U44A#ABJ
希望小売価格	135,500円(税抜)	販売終了	98,000円(税抜)	460,000円(税抜)
プリント速度	カラー/モノクロ 約33枚/分 ^{*4} ^{*5}	カラー/モノクロ 約38枚/分 ^{*4} ^{*5}	カラー/モノクロ 約20枚/分 ^{*3} ^{*5}	カラー/モノクロ 約41枚/分 ^{*3} ^{*5}
耐久性(製品寿命) ^{*1}	5年または51万ページ	5年または60万ページ	5年または30万ページ	5年または240万ページ
印刷コスト ^{*2}	カラー 約19.8円 ^{*6} モノクロ 約3.2円 ^{*6}	— —	カラー 約23.2円 ^{*6} モノクロ 約3.9円 ^{*6}	カラー 約17.6円 ^{*6} モノクロ 約3.3円 ^{*6}
自動両面印刷	○	○	○	○
給紙総容量	標準 650枚 最大 1,200枚	標準 650枚 最大 2,300枚	標準 350枚 最大 850枚	標準 650枚 最大 4,450枚
ネットワーク	Gigabit Ethernet	Gigabit Ethernet	10Base-T/100Base-TX	Gigabit Ethernet
ファクス	—	—	—	—
ADF	—	—	—	—
カラースキャン	—	—	—	—
操作画面	テンキー付き2.7インチカラーディスプレイ	4.3インチカラータッチスクリーン	2行LCDディスプレイ	24キーパッド付カラーグラフィックディスプレイ
本体外形寸法	458(幅)×479(奥行き)×400(高さ)mm	458(幅)×479(奥行き)×380(高さ)mm	545(幅)×599(奥行き)×338(高さ)mm	556(幅)×589(奥行き)×399(高さ)mm
重量	約27.5kg	約27.5kg	約40.9kg	約45.1kg



^{*1} 純正サプライおよびメンテナンス製品の利用と適切な使用環境を前提とし、推奨月間印刷枚数により想定される参考値です。 ^{*2} トナーカートリッジの他、フューザーキット、メンテナンスキットなどの印刷可能枚数から計算。トナーカートリッジ印刷可能枚数はモノ測定。ISOテストページのファーストページまたはファーストセットを除きます。詳細についてはhp.com/go/printerclaimsをご覧ください。実際の速度はシステム構成やデータ、アプリケーションなどによって異なります。 ^{*3} 大容量カートリッジ使用時。 ^{*4} 本製品の

HP LaserJetプリンター

モデル	モノクロ A4			
	M501dn ^{*7}	M507dn	M600シリーズ	
				
	HP LaserJet Pro M501dn	HP LaserJet Enterprise M507dn	HP LaserJet Enterprise M611dn	HP LaserJet Enterprise M612dn
掲載ページ	P.9	P.10	P.11	P.11
製品番号	J8H61A#ABJ	1PV87A#ABJ	7PS84A#ABJ	7PS86A#ABJ
希望小売価格	95,300円(税抜)	107,500円(税抜)	227,400円(税抜)	289,000円(税抜)
プリント速度	約43枚/分 ^{*4} ^{*5}	約43枚/分 ^{*4} ^{*5}	約61枚/分 ^{*4} ^{*5}	約71枚/分 ^{*4} ^{*5}
耐久性(製品寿命) ^{*1}	5年または36万ページ	5年または45万ページ	5年または150万ページ	5年または180万ページ
印刷コスト ^{*2}	約3.0円 ^{*6}	約2.6円	約1.8円 ^{*6}	約1.8円 ^{*6}
自動両面印刷	○	○	○	○
給紙総容量	標準 650枚 最大 1,200枚	標準 650枚 最大 2,300枚	標準 650枚 最大 4,400枚	標準 650枚 最大 4,400枚
ネットワーク	Gigabit Ethernet	Gigabit Ethernet	Gigabit Ethernet	Gigabit Ethernet
本体外形寸法	418(幅)×376(奥行き) ×298(高さ)mm	418(幅)×376(奥行き) ×299(高さ)mm	431(幅)×466(奥行き) ×380(高さ)mm	431(幅)×466(奥行き) ×380(高さ)mm
重量	約11.6kg	約11.48kg	約21.6kg	約21.6kg



^{*4} 純正サプライおよびメンテナンス製品の利用と適切な使用環境を前提とし、推奨月間印刷枚数により想定される参考値です。 ^{*5} トナーカートリッジの他、フューザーキット、メンテナンスキットなどの印刷可能枚数から計算。トナーカートリッジ印刷可能枚数はモノ測定。ISOテストページのファーストページまたはファーストセットを除きます。詳細についてはhp.com/go/printerclaimsをご覧ください。実際の速度はシステム構成やデータ、アプリケーションなどによって異なります。 ^{*6} 大容量カートリッジ使用時。 ^{*7} 本製品の



HP LaserJet MFP (複合機)

カラー A4		A3		Color MFP M880z	
Color MFP M578dn 		Color MFP M776zs 			
HP LaserJet Enterprise Color MFP M578dn 販売終了		HP LaserJet Enterprise Color MFP M776zs		HP LaserJet Enterprise Color MFP M880z	
P.12		P.13		P.13	
7ZU85A#ABJ		T3U56A#ABJ		A2W75A#ABJ	
販売終了		1,000,000円(税抜)		980,000円(税抜)	
カラー/モノクロ 約38枚/分*4*5		カラー/モノクロ 約46枚/分*3*5		カラー/モノクロ 約46枚/分*3*5	
5年または60万ページ		5年または240万ページ		5年または150万ページ	
—	—	カラー 約13.2円	モノクロ 約2.5円	カラー 約14.2円	モノクロ 約1.9円
○	○	標準 1,750枚 最大 1,750枚		標準 2,100枚 最大 2,100枚	
標準 650枚 最大 2,300枚		標準 1,750枚 最大 1,750枚		標準 2,100枚 最大 2,100枚	
Gigabit Ethernet		Gigabit Ethernet, Wi-Fi Direct, 802.11b/g/n		Gigabit Ethernet	
オプション*8		○		○	
最大A4 100枚		最大A3 200枚		最大A3 200枚	
○	○	○		○	
8インチ日本語カラータッチスクリーン		8インチ日本語カラータッチスクリーン		8インチ日本語カラータッチスクリーン	
482(幅)×504(奥行き)×583(高さ)mm		705(幅)×712(奥行き)×1,155(高さ)mm		704(幅)×635(奥行き)×1,199(高さ)mm	
約38.1kg		約131.2kg		約150.6kg	

クロプリンターは「国際標準ISO/IEC 19752」、カラープリンターは「国際標準ISO/IEC 19798」に基づく平均値。用紙代は含みません。 *3 A4ヨコ(普通紙、コピーモード時)。 *4 A4タテ(普通紙、コピーモード時)。 *5 プリント速度はISO/IEC 24734に基づき液晶パネルは日本語表記に対応していません。 *8 オプションのアナログファックスアクセサリ600が必要です。

HP LaserJet MFP (複合機)

A3	
M712dn 	M806dn 
HP LaserJet Enterprise M712dn	HP LaserJet Enterprise M806dn
P.11	P.12
CF236A#ABJ	CZ244A#ABJ
238,000円(税抜)	367,000円(税抜)
約41枚/分*3*5	約56枚/分*3*5
5年または120万ページ	5年または300万ページ
約2.5円*6	約1.8円
○	○
標準 600枚 最大 4,600枚	標準 1,100枚 最大 4,600枚
Gigabit Ethernet	Gigabit Ethernet
568(幅)×596(奥行き) ×392(高さ)mm	1,095(幅)×648(奥行き) ×635(高さ)mm
約38.5kg	約76.1kg

モデル	モノクロ	
	A4	A3
	MFP M528dn 	MFP M830z 
	HP LaserJet Enterprise MFP M528dn	HP LaserJet Enterprise MFP M830z
掲載ページ	P.14	P.14
製品番号	1PV64A#ABJ	CF367A#ABJ
希望小売価格	283,500円(税抜)	980,000円(税抜)
プリント速度	約43枚/分*4*5	約56枚/分*3*5
耐久性(製品寿命)*1	5年または45万ページ	5年または300万ページ
印刷コスト*2	約2.6円	約1.6円*6
自動両面印刷	○	○
給紙総容量	標準 650枚 最大 2,300枚	標準 4,600枚 最大 4,600枚
ネットワーク	Gigabit Ethernet	Gigabit Ethernet
ファクス	オプション*8	○
ADF	最大A4 100枚	最大A3 200枚
カラーキャン	○	○
操作画面	8インチ日本語カラータッチスクリーン	8インチ日本語カラータッチスクリーン
本体外形寸法	482(幅)×496(奥行き) ×497(高さ)mm	1,650(幅)*9×715(奥行き)× 1,100(高さ)mm
重量	約21.41kg	約150.6kg

*ステイブルスタッカーなどの排紙オプションが必須となります。

クロプリンターは「国際標準ISO/IEC 19752」、カラープリンターは「国際標準ISO/IEC 19798」に基づく平均値。用紙代は含みません。 *3 A4ヨコ(普通紙、コピーモード時)。 *4 A4タテ(普通紙、コピーモード時)。 *5 プリント速度はISO/IEC 24734に基づき液晶パネルは日本語表記に対応していません。 *8 オプションのアナログファックスアクセサリ700が必要です。 *9 ステイブルスタッカー装着時。

世界で最も安全な ビジネスプリンター



業界最高水準^{*1}のセキュリティ機能を備えた
HP ビジネスプリンター。
サイバー攻撃から企業のデータを守ります。

HP Elite Bookにも採用されているHP Sure Startを搭載。
従来のユニバーサルプリンタドライバーによるPIN印刷機能
や暗号化対応などに加え、BIOS、ファームウェア、メモリ含む
デバイス本体を4つのアプローチで守ります。

サイバーレジリエンス実現の4アプローチ

ネットワークを保護 HP Connection Inspector

ネットワーク接続をチェックして、疑わしいリクエストや
マルウェアによる妨害を防止します。

メモリを保護 Run-time intrusion detection

動作中、デバイスメモリを監視し、意図せぬ変更を監視
し、防止。



ハードウェア基点



自己回復性



NIST SP800-193準拠^{*2}

BIOS integrityチェック HP Sure Start

HP Sure StartはBIOSコードの健全性を確認。万一
BIOSに異変が検知された場合、HP Sure Startが
デバイスを再起動し、安全なBIOSである「ゴール
デン・コピー」をロードします。

FWをチェック HP Whitelisting

ファームウェアの各コンポーネントと承認リストを
照合。HPから承認された正しいFWのみをメモリに
ロード。

プリント
セキュリティの
詳細はこちらから▶



NISTについての
詳細はこちらから▶



エンタープライズ企業向けの堅牢なネットワークセキュリティ機能を標準装備

- 従来のユニバーサルプリンタドライバーによるPIN印刷機能や暗号化対応などに加えて、BIOS・ファームウェア・メモリにおけるまで、デバイス本体を強固なセキュリティ機能で脅威から守ります。
- HP Elite Bookでも採用されているHP Sure Start機能を搭載。
- HP Sure StartではBIOSコードの健全性を確認。万一BIOSに異変が検知された場合、HP Sure Startがデバイスを再起動し、安全なBIOSである「ゴールデン・コピー」をロードします。
- Whitelisting機能では、スタートアップ時に、ファームウェアをチェックし、安全性が証明されている既知のファームウェアであるかどうか確認します。
- HP ランタイム侵入検知機能ではメモリ上で実行されるプログラムを常にマルウェアからのアタックを監視。
- 検知した場合は、上位監視ソフトウェアへアラートを上げることもできます。

■対応機種表	対応機種		①	②	③	④	NIST
HP LaserJet プリンター	HP LaserJet Enterprise Color M554dn	HP LaserJet Enterprise Color M555dn					
	HP LaserJet Enterprise Color M751dn	HP LaserJet Enterprise M507dn					
	HP LaserJet Enterprise M611dn	HP LaserJet Enterprise M612dn	○	○	○	○	◎
	HP LaserJet EnterpriseColor MFP M578dn	HP LaserJet Enterprise Color MFP M776zs					
	HP LaserJet Enterprise MFP M528dn						
	HP LaserJet Enterprise M712dn	HP LaserJet Enterprise M806dn					
	HP LaserJet Enterprise MFP M830z	HP LaserJet Enterprise Color MFP M880z	×	○	○	○	×

※FutureSmart ファームウェア 4.5以降で対応しています。

^{*1} HPの最も高度なセキュリティ機能はHP Enterpriseクラスのデバイスで利用可能です。2018年に公開されたセキュリティ機能のFutureSmartファームウェア4.5以上で利用できます。HPのみが整合性チェックのためのセキュリティ機能の組み合わせや自己修復機能を備えたBIOSまで対応しています。互換性のある製品リストについては、次をご覧ください。hp.com/go/PrintersThatProtect。詳細については、hp.com/go/printersecurityclaims にアクセスしてください。
^{*2} NISTとは米国国立標準技術研究所が、サイバーレジリエンスを高めるガイドラインとして策定したセキュリティ対策の条件。今後グローバルにビジネスをおこなう企業にとっては、NISTのような条件が前提となることがあります。

ビジネスの効率化をサポート

HPインスタント・オン・フューズング

定着器を瞬時に加熱してプリントを可能にするので、高速なファーストプリントアウトを実現するほか、より効率的に節電モードを使用できるため、消費電力を削減できます。

A4モノクロ最速71ページ/分*の処理能力

最も頻度の多いA4サイズのモノクロ文書を高速に印刷できる製品を多数ご用意。給紙・排紙オプションも豊富で、効率的に出力が可能です。 *M612dn



前面USBポートの使用でダイレクトにジョブを処理

[プリンター] M554dn / M555dn / M751dn / M507dn / M611dn / M612dn / M712dn / M806dn

[MFP(複合機)] M578dn / M776zs / M880z / M528dn / M830z

プリンター前面のUSBポートを使用してUSBメモリからのダイレクト印刷(PCレス印刷)ができます。また複合機では、スキャン文書を直接USBメモリに保存することが可能です。



*イメージ

拡張性を高めるFuturSmartファームウェア搭載

HP FutureSmartファームウェアはPCのOSのような役割を担います。OSバージョンアップと同様に、定期的リリースされる最新ファームウェアをインストールすることで、セキュリティ機能の向上や新しいワークフロー機能の追加など、プリンターの長期運用を支えます。

*HP LaserJet Pro M501dn、HP LaserJet Color CP5225dnを除く

運用コストも効果的に削減

優れた低ランニングコスト

A4モノクロレーザープリンターのM600シリーズは約1.8円/枚の印刷コスト。印刷枚数が多くなるほどコスト削減効果が高まります。 *大容量トナー使用時

HP オートオン / オートオフ機能*

必要なときに自動で電源オン、不要なときも自動で電源オフ。待機時電力をスリープモード時よりさらに削減可能にします。

*HP オートオン / オートオフ機能は出荷時は無効になっています。



HP純正トナー

信頼できるトナーカートリッジで印刷を

品質

1枚1枚を正確に出力*1

信頼性の高いHP純正トナーカートリッジなら、1回の印刷で理想の仕上がりに。*1 非純正トナーカートリッジを使用すると、HP純正カートリッジに比べて印刷の問題が1.6倍に。純正カートリッジではこれらの問題を回避できます。*2



サステナビリティ

HP純正トナーカートリッジのすべてにリサイクル資源が使用されていることをご存知でしたか?*4

HP純正カートリッジは、HPブラネットパートナーズ プログラムを通してリサイクルできるため、ゴミとして廃棄されることはありません。*3*5 HPは、サプライチェーン全体でカーボンフットプリントの管理を実践しています。ぜひ環境に優しいHPのトナーカートリッジをお求めください。*6



*1 2018年11月にHPの委託でSpencerLab社が実施したモノクロ印刷の信頼性調査に基づく。HP LaserJet Pro 400 M401およびPro P1102 HPプリンター向けHP純正カートリッジ(80A/88A)を7社の非純正カートリッジと比較。詳細はwww.spencerlab.com/reports/HPReliability-APJ-2018NB.pdfをご覧ください。 *2 2018年8月にHPの委託でMarket Strategies International社が実施したアンケート調査に基づく。中国、インド、インドネシア、韓国、台湾、オーストラリアの6カ国において、HP純正カートリッジおよび非純正カートリッジを搭載したHP LaserJetプリンター(モノクロおよび/またはカラー)の修理・保守を6ヶ月間以上行ったHP ServiceONEパートナーを対象に343件のアンケートを実施。詳細はmarketstrategies.com/hp/APJ-Technician2018.pdfをご覧ください。 *3 一部の地域ではプログラムをご利用いただけない場合があります。詳細はhp.com/go/recycleをご覧ください。 *4 HP純正トナーカートリッジの原料100%に、5~45%のポストコンシューマーまたはポスト産業リサイクル資源が含まれています。トナーボウルは含まれません。詳細はhp.com/go/recycledcontentをご覧ください。 *5 2018年7月にHPの委託でInfoTrends社が6カ国(中国、インド、オーストラリア、韓国、インドネシア、タイ)の製造メーカー45社、NBCメーカー22社、詰め替えサービス業者12社、リセラー11社を対象に実施した印刷サプライ品のリサイクル調査に基づく。詳細はwww.hp.com/go/AP-2018InfoTrendsをご覧ください。 *6 カーボンディスクロージャープロジェクト(CDP)2019年Aリスト: サプライヤー エンゲージメントリーダーアワード受賞 *7 HPプリントシステムは、HPプリンター、HP純正用紙、HPの純正サプライで構成されており、ブルーエンジェルDE-UE 205で規定されているプリントシステムの起動時の排出基準、またはそれ以前の認定基準に準拠しています。ブルーエンジェル認定を取得しているHPプリントシステムの一覧については、h20195.www2.hp.com/v2/GetDocument.aspx?docname=c04874946をご覧ください。 *8 サプライチェーン全体のデジタル追跡、ハードウェア、およびパッケージのセキュリティ機能はSKUにより異なります。

8インチ大画面Easy Select コントロールパネル

[MFP(複合機)] M578dn / M776zs / M880z / M528dn / M830z

液晶タッチスクリーンは、直感的に操作がおこなえ、スキャン文書のプレビューと編集が可能です。また、利用頻度の多い機能を上位に配置するなど、メニュー表示のカスタマイズも可能です。

ワンパス両面読取り大容量ADFとキーボードを搭載

[MFP(複合機)] M776zs / M880z / M830z

ワークフロー専用複合機はワンパス読取りの自動両面ADFを搭載し、最大200枚の給紙が可能。スキャン作業が効率良くおこなえます。また取納式キーボードの搭載で、送信先やファイル名の入力が容易です。OCR機能も搭載し、サーチャブルPDFの生成も容易です。

Microsoft® SharePoint®との直接連携

[MFP(複合機)] M776zs / M880z / M830z

ワークフロー専用複合機はスキャンデータの保存先としてMicrosoft® SharePoint®を指定することができます。



モバイル端末からの直接印刷も簡単

iOSからはAirPrint機能でローカルネットワーク上のプリンターに印刷できます。また、Wi-Fi Directに接続することでモバイルからの直接印刷にも対応。Androidからは「HPプリントサービスプラグイン」をインストールすることで、同様に印刷ができます。

*Wi-Fi Directでの接続の場合、別途オプション購入が必要となる場合があります。

安心の1年間無償保証

ご購入後1年間の無償出張修理保証付き。万が一のトラブル時でも安心です。さらに標準保証に加え、期間延長や保守内容をアップグレードするプランもご用意しています。

室内空気質 (IAQ:インドア エアクオリティ)

エコラベルの排出基準に準拠*7

HP純正トナーカートリッジは、室内空気質 (IAQ) を考慮して設計・試験されています。純正カートリッジを使用したHPプリントシステム*7なら、エコラベルの排出基準ガイドラインに確実に準拠できます。



セキュリティ

安心のセキュリティ設計

HPではチップの設計からプログラミング、インストール、パッケージング、追跡作業に至るまで、徹底したセキュリティ対策によりデータの整合性を維持しています。*8



HP LaserJet Enterprise Color M554dn/M555dn

新開発JETINTELLIGENCE搭載。ECOで高速なA4カラープリンター

M555dnのみ販売終了

7ZU81A#ABJ(HP LaserJet Enterprise Color M554dn)

希望小売価格(税抜)

135,500円

コンパクトでスタイリッシュなデザイン

デスク脇への設備を考慮し、ギアノイズ低減など静音性にも配慮しました。

高いデバイスセキュリティを搭載

BIOS、ファームウェア、メモリ、ネットワークのセキュリティ機能に加え、更にTPMを標準搭載。より強固なデバイスセキュリティを実現します。



HP LaserJet Enterprise Color M554dn



- A4 カラー
- プリンター

JETINTELLIGENCE



550枚給紙トレイ

本体形状	プリント速度	耐久性(製品寿命) ^{※4}	印刷コスト ^{※5}	最大給紙総容量	最大給紙トレイ数	ネットワーク	その他
デスクトップ	C/M:約33枚/分 ^{※1※2} C/M:約38枚/分 ^{※1※3}	5年または51万ページ ^{※2} 5年または60万ページ ^{※3}	C:約19.8円 ^{※6} M:約3.2円 ^{※6}	1,200枚 ^{※2} 2,300枚 ^{※3}	3 ^{※2} 5 ^{※3}	Gigabit Ethernet	前面USBポート ダイレクト印刷 オートオン/ オートオフ 自動両面印刷 HP ePrint対応

※1 A4タテ。プリント速度はISO/IEC 24734に基づき測定。ISOテストページのファーストページまたはファーストセットを除きます。詳細についてはhp.com/go/printerclaimsをご覧ください。実際の速度はシステム構成やデータ、アプリケーションなどによって異なります。 ※2 Color M554dn ※3 Color M555dn ※4 純正サプライおよびメンテナンス製品の利用と適切な使用環境を前提とし、推奨月間印刷枚数により想定される参考値です。 ※5 トナーカートリッジの他、フューザーキット、メンテナンスキットなどの印刷可能枚数から計算。トナーカートリッジ印刷可能枚数は「国際標準ISO/IEC 19798」に基づく平均値。用紙代は含みません。 ※6 大容量カートリッジ使用時。

オプション

	製品番号	希望小売価格
550枚給紙トレイ	B5L34A	43,500円(税抜)
プリンターキャビネット スタンド*	B5L51A	43,500円(税抜)
増設2ポートUSB	B5L28A	4,900円(税抜)
500GB 暗号化対応HDD*	B5L29A	25,000円(税抜)
1GB DDR3 DIMM*	G6W84A	57,900円(税抜)
HP Jetdirect 3100w BLE NFC	3JN69A	7,800円(税抜)

* M555dnのみ対応

サプライ品

製品名	印刷可能枚数 ^{※1}	製品番号	希望小売価格
212X 黒	約13,000枚	W2120X	38,700円(税抜)
212X シアン	約10,000枚	W2121X	55,400円(税抜)
212X イエロー	約10,000枚	W2122X	55,400円(税抜)
212X マゼンタ	約10,000枚	W2123X	55,400円(税抜)
フューザーキット	約150,000枚	B5L35A	31,100円(税抜)
トナーコレクションユニット	約54,000枚	B5L37A	2,670円(税抜)

※1 トナーカートリッジ印刷可能枚数は「国際標準ISO/IEC 19798」に基づく平均値。

HP Care Pack ハードウェアオンサイト

製品名	製品番号	希望小売価格
HD返却不要 翌日対応 3年	U8CG3E	55,500円(税抜)
HD返却不要 翌日対応 4年	U8CH0E	83,200円(税抜)
HD返却不要 翌日対応 5年	U8CH1E	110,900円(税抜)
ポストワランティ HD返却不要 翌日対応 1年	U8CJ4PE	31,100円(税抜)
HD返却不要 4時間対応標準時間 3年	U8PE6E	83,200円(税抜)
HD返却不要 4時間対応標準時間 4年	U8PE7E	124,800円(税抜)
HD返却不要 4時間対応標準時間 5年	U8PE8E	166,400円(税抜)
ポストワランティ HD返却不要 4時間対応標準時間 1年	U8PE9PE	46,700円(税抜)

HP LaserJet Pro Color CP5225dn

個人事務所や小規模オフィスに最適。デスクトップ対応A3カラープリンター

CE712A#ABJ

希望小売価格(税抜)

98,000円

購入しやすいリーズナブルな価格設定

初期投資を抑えた導入をサポート。

自動両面印刷を標準搭載

自動両面印刷で用紙を節約。低価格でもECOにプリント。

オプショントレイ追加でA3用紙とA4用紙を同時にセット

500枚給紙トレイを追加することによって最大850枚の給紙量をサポート。



※本製品の液晶パネルは日本語表記に対応しておりません。



- A3 カラー
- プリンター



500枚給紙トレイ

本体形状	プリント速度	耐久性(製品寿命) ^{※2}	印刷コスト ^{※3}	最大給紙総容量	最大給紙トレイ数	ネットワーク	その他
デスクトップ	C/M: 約20枚/分 ^{※1}	5年または 30万ページ	C:約23.2円 M:約3.9円	850枚	3	10Base-T 100Base-TX	オートオフ 自動両面印刷 — —

※1 A4ヨコ。プリント速度はISO/IEC 24734に基づき測定。ISOテストページのファーストページまたはファーストセットを除きます。詳細についてはhp.com/go/printerclaimsをご覧ください。実際の速度はシステム構成やデータ、アプリケーションなどによって異なります。 ※2 純正サプライおよびメンテナンス製品の利用と適切な使用環境を前提とし、推奨月間印刷枚数により想定される参考値です。 ※3 トナーカートリッジの他、フューザーキット、メンテナンスキットなどの印刷可能枚数から計算。トナーカートリッジ印刷可能枚数は「国際標準ISO/IEC 19798」に基づく平均値。用紙代は含みません。

オプション

	製品番号	希望小売価格
500枚給紙トレイ	CE860A	41,000円(税抜)

サプライ品

製品名	印刷可能枚数 ^{※1}	製品番号	希望小売価格
307A 黒	約7,000枚	CE740A	27,100円(税抜)
307A シアン	約7,300枚	CE741A	47,000円(税抜)
307A イエロー	約7,300枚	CE742A	47,000円(税抜)
307A マゼンタ	約7,300枚	CE743A	47,000円(税抜)

※1 トナーカートリッジ印刷可能枚数は「国際標準ISO/IEC 19798」に基づく平均値。

HP Care Pack ハードウェアオンサイト

製品名	製品番号	希望小売価格
HD返却不要 翌日対応 3年	UQ496E	120,700円(税抜)
HD返却不要 翌日対応 4年	UT990E	181,100円(税抜)
HD返却不要 翌日対応 5年	UU868E	241,400円(税抜)
ポストワランティ HD返却不要 翌日対応 1年	UQ491PE	67,200円(税抜)
HD返却不要 4時間対応標準時間 3年	U8PF8E	181,100円(税抜)
HD返却不要 4時間対応標準時間 4年	U8PF9E	271,600円(税抜)
HD返却不要 4時間対応標準時間 5年	U8PG0E	362,100円(税抜)
ポストワランティ HD返却不要 4時間対応標準時間 1年	U8PG1PE	100,800円(税抜)

HP LaserJet Enterprise Color M751dn

表現力豊かな高画質と高速印刷を実現。大容量給紙が可能なA3カラープリンター。

T3U44A#ABJ

希望小売価格(税抜)

460,000円

A4カラー約41枚/分^{*1}の高速カラー印刷を実現

小規模オフィスのセンターマシンとしてカラー、モノクロ文書をスピーディに出力。

さまざまなニーズに対応可能な大容量給紙オプションがビジネスの継続性をサポート

最大4,450枚を実現する大容量給紙オプションをご用意。

用紙切れによるダウンタイムを低減し、大量印刷ジョブも実行できます。

HP JetIntelligenceトナーカートリッジがプロフェッショナル品質なカラー文書を提供

高い品質とパフォーマンスを兼ね備えたHP JetIntelligenceトナーカートリッジとドラムを搭載。

鮮明なカラー画像とグラフィックにより、高品質かつプロフェッショナル品質の文書を印刷できます。



- A3 カラー
- プリンター

JETINTELLIGENCE



2700枚大容量給紙トレイ

本体形状	プリント速度	耐久性(製品寿命) ^{*2}	印刷コスト ^{*3}	最大給紙総容量	最大給紙トレイ数	ネットワーク	その他
デスクトップ	C/M: 約41枚/分 ^{*1}	5年または 240万ページ	C:約17.6円 M:約3.3円	4,450枚	6	Gigabit Ethernet	前面USBポート ダイレクト印刷 オートオン/ オートオフ 自動両面印刷 HP ePrint対応

^{*1} A4ヨコ、プリント速度はISO/IEC 24734に基づき測定。ISOテストページのファーストページまたはファーストセットを除きます。詳細についてはhp.com/go/printerclaimsをご覧ください。実際の速度はシステム構成やデータ、アプリケーションなどによって異なります。^{*2} 純正サプライおよびメンテナンス製品の利用と適切な使用環境を前提とし、推奨月間印刷枚数により想定される参考値です。^{*3} トナーカートリッジの他、フューザーキット、メンテナンスキットなどの印刷可能枚数から計算。トナーカートリッジ印刷可能枚数は「国際標準ISO/IEC 19798」に基づく平均値。用紙代は含まれません。

オプション

	製品番号	希望小売価格
550枚給紙トレイ	T3V27A	95,000円(税抜)
キャビネットスタンド	T3V28A	26,000円(税抜)
増設2ポートUSB	B5L28A	4,900円(税抜)
550枚給紙トレイ×2段給紙トレイ	T3V29A	134,000円(税抜)
2700枚大容量給紙トレイ	T3V30A	168,000円(税抜)
1GB DDR3メモリー	E5K48A	13,000円(税抜)
500GB 暗号化対応HDD	B5L29A	25,000円(税抜)
HP Jetdirect 3100w BLE NFC	3JN69A	7,800円(税抜)
HP Jetdirect 2900nw プリントサーバー	J8031A#ABJ	21,000円(税抜)

サプライ品

製品名	印刷可能枚数 ^{*1}	製品番号	希望小売価格
658X 黒	約33,000枚	W2000X	66,700円(税抜)
658X シアン	約28,000枚	W2001X	116,900円(税抜)
658X イエロー	約28,000枚	W2002X	116,900円(税抜)
658X マゼンタ	約28,000枚	W2003X	116,900円(税抜)
660A イメージドラム	約65,000枚	W2004A	38,000円(税抜)
フューザーキット	約150,000枚	3WT87A	41,600円(税抜)
トランスファーキット	約150,000枚	3WT89A	59,000円(税抜)
トナーコレクションユニット	約90,000枚	3WT90A	3,640円(税抜)

^{*1} トナーカートリッジ印刷可能枚数は「国際標準ISO/IEC 19798」に基づく平均値。

HP Care Pack ハードウェアオンサイト

製品名	製品番号	希望小売価格
HD返却不要 翌日対応 3年	UB5C3E	89,200円(税抜)
HD返却不要 翌日対応 4年	UB5C4E	133,900円(税抜)
HD返却不要 翌日対応 5年	UB5C5E	178,400円(税抜)
ポストワランティ HD返却不要 翌日対応 1年	UB5D2PE	49,200円(税抜)
HD返却不要 4時間対応 3年	UB5C6E	133,900円(税抜)
HD返却不要 4時間対応 4年	UB5C7E	200,200円(税抜)
HD返却不要 4時間対応 5年	UB5C8E	267,600円(税抜)
ポストワランティ HD返却不要 4時間対応 1年	UB6X4PE	73,800円(税抜)

HP LaserJet Pro M501dn

コンパクトでお求めやすい価格帯。高速A4モノクロレーザープリンター

J8H61A#ABJ

希望小売価格(税抜)

95,300円

コンパクトなのに高速印刷

小さな事務所に最適コンパクト設計で、高速大量印刷のデマンドに対応。

早いファーストプリントアウトタイム^{*1}で待ち時間を最少に

レディ状態からの印刷がたったの約5.8秒。スリープ状態からでも約7.2秒で出力します。

JetIntelligence対応トナーカートリッジ

Proシリーズでありながらも18,000枚印字可能な大容量カートリッジに対応し、交換の手間を最小限にとどめます。



※本製品の液晶パネルは日本語表記に対応していません。



- A4 モノクロ
- プリンター

JETINTELLIGENCE



550枚給紙トレイ

本体形状	プリント速度	耐久性(製品寿命) ^{*4}	印刷コスト ^{*5}	最大給紙総容量	最大給紙トレイ数	ネットワーク	その他
デスクトップ	約43枚/分 ^{*3}	5年または 36万ページ	約3.0円 ^{*2}	1,200枚	3	Gigabit Ethernet	自動両面印刷 オートオン/ オートオフ HP ePrint対応

^{*1} ISO / IEC 17629を使用して測定。詳細については、http://www.hp.com/go/printerclaimsを参照してください。実際の印刷速度はシステム構成やデータ、アプリケーションなどによって異なります。^{*2} 大容量カートリッジ使用時 ^{*3} A4 タテ。プリント速度はISO/IEC 24734に基づき測定。ISOテストページのファーストページまたはファーストセットを除きます。詳細についてはhp.com/go/printerclaimsをご覧ください。実際の速度はシステム構成やデータ、アプリケーションなどによって異なります。^{*4} 純正サプライおよびメンテナンス製品の利用と適切な使用環境を前提とし、推奨月間印刷枚数により想定される参考値です。^{*5} トナーカートリッジの他、フューザーキット、メンテナンスキットなどの印刷可能枚数から計算。トナーカートリッジ印刷可能枚数は「国際標準ISO/IEC 19752」に基づく平均値。用紙代は含まれません。

オプション

	製品番号	希望小売価格
550枚給紙トレイ	F2A72A	29,800円(税抜)

サプライ品

製品名	印刷可能枚数 ^{*1}	製品番号	希望小売価格
87X 黒(大容量)	約18,000枚	CF287X	53,200円(税抜)

HP Care Pack ハードウェアオンサイト

製品名	製品番号	希望小売価格
HD返却不要 翌日対応 3年	U9CQ0E	55,800円(税抜)
HD返却不要 翌日対応 4年	U9CQ1E	83,600円(税抜)
HD返却不要 翌日対応 5年	U9CQ2E	111,500円(税抜)
ポストワランティ HD返却不要 翌日対応 1年	U9CROPE	32,000円(税抜)

^{*1} トナーカートリッジ印刷可能枚数は「国際標準ISO/IEC 19752」に基づく平均値。

HP LaserJet Enterprise M507dn

コンパクトながら低価格と高い生産性を両立したスタンダードA4モノクロプリンター

1PV87A#ABJ(HP LaserJet Enterprise M507dn)

希望小売価格(税抜)

107,500円



- A4 モノクロ
- プリンター

JETINTELLIGENCE

コンパクト設計で狭い場所での業務にも最適

高さを抑えた設計で省スペースに対応、またフロントドアアクセスによりトナー交換も簡単。

高速印刷で業務がスピーディ

約43枚/分^{*1}の高速印刷と片面印刷の約80%という高速両面印刷でストレスのない印刷環境を実現。

新しいEcoSmartトナーでさらなる省エネルギーを実現

HP独自のトナー技術が低い定着温度を可能に。エネルギー使用量を約29%削減します。



HP LaserJet Enterprise M507dn

本体形状	プリント速度	耐久性(製品寿命) ^{*2}	印刷コスト ^{*3}	最大給紙総容量	最大給紙トレイ数	ネットワーク	その他			
デスクトップ	約43枚/分 ^{*1}	5年または45万ページ	約2.6円	2,300枚	5	Gigabit Ethernet	前面USBポート ダイレクト印刷	オートオン/ オートオフ	自動両面印刷	HP ePrint対応

^{*1} A4タテ。プリント速度はISO/IEC 24734に基づき測定。ISOテストページのファーストページまたはファーストセットを除きます。詳細についてはhp.com/go/printerclaimsをご覧ください。実際の速度はシステム構成やデータ、アプリケーションなどによって異なります。^{*2} 純正サプライおよびメンテナンス製品の利用と適切な使用環境を前提とし、推奨月間印刷枚数により想定される参考値です。^{*3} トナーカートリッジの他、フューザーキット、メンテナンスキットなどの印刷可能枚数から計算。トナーカートリッジ印刷可能枚数は「国際標準ISO/IEC 19752」に基づく平均値。用紙代は含みません。

オプション

	製品番号	希望小売価格
500GB 暗号化対応HDD	B5L29A	25,000円(税抜)
増設2ポートUSB	B5L28A	4,900円(税抜)
HP Jetdirect 3100w BLE NFC	3JN69A	7,800円(税抜)
550枚給紙トレイ	F2A72A	29,800円(税抜)
プリンターキャビネットスタンド	F2A73A	45,000円(税抜)
1GB DDR3メモリ	G6W84A	57,900円(税抜)
HP Jetdirect 2900nw プリントサーバー	J8031A#ABJ	21,000円(税抜)

サプライ品

製品名	印刷可能枚数 ^{*1}	製品番号	希望小売価格
89Y 黒	約20,000枚	CF289Y	51,100円(税抜)

^{*1} トナーカートリッジ印刷可能枚数は「国際標準ISO/IEC 19752」に基づく平均値。

HP CarePack ハードウェアオンサイト(M507用)

製品名	製品番号	希望小売価格
HD返却不要 翌日対応 3年	UB6Z2E	39,800円(税抜)
HD返却不要 翌日対応 4年	UB6Z3E	59,700円(税抜)
HD返却不要 翌日対応 5年	UB6Z4E	79,600円(税抜)
ポストワランティ HD返却不要 翌日対応 1年	UB7A4PE	22,800円(税抜)
HD返却不要 4時間対応 3年	UB6Z5E	54,200円(税抜)
HD返却不要 4時間対応 4年	UB6Z6E	81,300円(税抜)
HD返却不要 4時間対応 5年	UB6Z7E	108,300円(税抜)
ポストワランティ HD返却不要 4時間対応 1年	UB7A6PE	30,500円(税抜)

HP LaserJet Enterprise M712dn

低ランニングコストを実現したA3モノクロプリンターのスタンダード

CF236A#ABJ

希望小売価格(税抜)

238,000円

コストパフォーマンスの高いA3モノクロ機

ランニングコストが約2.3円^{*4}とコストパフォーマンスの高いロンングセラーモデル。

約41枚/分^{*1}の高速印刷

ワークグループでの共有プリンターとして十分なスピード。

最大4,600枚までの給紙で大量印刷にも対応

帳票印刷などの大量印刷時にも用紙入れ替えの手間を削減します。



- A3 モノクロ
- プリンター



3,500枚給紙トレイユニット

本体形状	プリント速度	耐久性(製品寿命) ^{*2}	印刷コスト ^{*3}	最大給紙総容量	最大給紙トレイ数	ネットワーク	その他			
デスクトップ	約41枚/分 ^{*1}	5年または120万ページ	約2.5円 ^{*4}	4,600枚	6	Gigabit Ethernet	前面USBポート ダイレクト印刷	自動両面印刷	オートオン/ オートオフ	HP ePrint対応

^{*1} A4ヨコ。プリント速度はISO/IEC 24734に基づき測定。ISOテストページのファーストページまたはファーストセットを除きます。詳細についてはhp.com/go/printerclaimsをご覧ください。実際の速度はシステム構成やデータ、アプリケーションなどによって異なります。^{*2} 純正サプライおよびメンテナンス製品の利用と適切な使用環境を前提とし、推奨月間印刷枚数により想定される参考値です。^{*3} トナーカートリッジの他、フューザーキット、メンテナンスキットなどの印刷可能枚数から計算。トナーカートリッジ印刷可能枚数は「国際標準ISO/IEC 19752」に基づく平均値。用紙代は含みません。^{*4} 大容量カートリッジ使用時。

オプション

	製品番号	希望小売価格
500枚給紙トレイ	CF239A	44,400円(税抜)
500枚×3段給紙スタンド	CF242A	165,600円(税抜)
500枚給紙キャビネットスタンド	CF243A	76,300円(税抜)
3500枚給紙トレイユニット	CF245A	218,000円(税抜)
512MB DIMM	CE483A	29,800円(税抜)
HP Jetdirect 2700w USBワイヤレスサーバー	J8026A	24,800円(税抜)
HP Jetdirect 2800w NFC/ワイヤレスダイレクトアクセサリ	J8029A	9,800円(税抜)

サプライ品

製品名	印刷可能枚数 ^{*1}	製品番号	希望小売価格
14A 黒	約10,000枚	CF214A	35,800円(税抜)
14X(大容量)黒	約17,500枚	CF214X	39,400円(税抜)
メンテナンスキット	約200,000枚	CF249A	44,200円(税抜)

^{*1} トナーカートリッジ印刷可能枚数は「国際標準ISO/IEC 19752」に基づく平均値。

HP Care Pack ハードウェアオンサイト

製品名	製品番号	希望小売価格
HD返却不要 翌日対応 3年	U6Z05E	103,600円(税抜)
HD返却不要 翌日対応 4年	U6Z06E	155,400円(税抜)
HD返却不要 翌日対応 5年	U6Z07E	207,200円(税抜)
ポストワランティ HD返却不要 翌日対応 1年	U6Z24PE	57,200円(税抜)
HD返却不要 4時間対応標準時間 3年	U6Y99E	155,400円(税抜)
HD返却不要 4時間対応標準時間 4年	U6Z01E	233,100円(税抜)
HD返却不要 4時間対応標準時間 5年	U6Z03E	310,800円(税抜)
ポストワランティ HD返却不要 4時間対応標準時間 1年	U6Z22PE	85,700円(税抜)

HP LaserJet Enterprise M611dn HP LaserJet Enterprise M612dn

大量帳票印刷に最適。超高速A4モノクロプリンター



- A4 モノクロ
- プリンター

JETINTELLIGENCE

7PS84A#ABJ(HP LaserJet Enterprise M611dn)

希望小売価格(税抜)

227,400円

7PS86A#ABJ(HP LaserJet Enterprise M612dn)

希望小売価格(税抜)

289,000円

クラス最高速の印刷速度

最高約71枚/分^{*1*}の高速印刷で、業務システムからの大量印刷にも威力を発揮。

帳票印刷に適した高耐久性

メンテナンス性に優れ、伝票や請求書など、大量の帳票印刷にも強い。

充実のセキュリティ機能

オプションの500GB暗号化対応HDDにより保存ジョブのセキュリティも万全に。

HP ePrint対応

メール送信が可能な環境から、タブレットやスマートフォンで印刷可能。

選択可能な多彩な給排紙オプション

給紙容量は最大4,400枚まで拡張可能。排紙オプションとしては5ピン振り分け可能なメールボックスなど細やかな要望にお応えします。



HP LaserJet Enterprise M611dn



HP LaserJet Enterprise M611dnに
オプション製品を装着したイメージ



ステイプルスタッカー付
メールボックス



2100枚大容量
給紙フィーダー

本体形状	プリント速度	耐久性(製品寿命) ^{*4}	印刷コスト ^{*5}	最大給紙総容量	最大給紙トレイ数	ネットワーク	その他
デスクトップ	約61枚/分 ^{*1*} 約71枚/分 ^{*1*}	5年または150万ページ ^{*2} 5年または180万ページ ^{*3}	約1.8円 ^{*6}	4,400枚	6	Gigabit Ethernet	前面USBポート ダイレクト印刷 自動両面印刷 オートオン/ オートオフ HP ePrint対応

^{*1} A4タテ。プリント速度はISO/IEC 24734に基づき測定。ISOテストページのファーストページまたはファーストセットを除きます。詳細についてはhp.com/go/printerclaimsをご覧ください。実際の速度はシステム構成やデータ、アプリケーションなどによって異なります。^{*2} M611dn ^{*3} M612dn ^{*4} 純正サプライおよびメンテナンス製品の利用と適切な使用環境を前提とし、推奨月間印刷枚数により想定される参考値です。^{*5} トナーカートリッジの他、フューザーキット、メンテナンスキットなどの印刷可能枚数から計算。トナーカートリッジ印刷可能枚数は「国際標準ISO/IEC 19752」に基づく平均値。用紙代は含みません。^{*6} 大容量カートリッジ使用時。

オプション

	製品番号	希望小売価格
550枚給紙トレイ	LOH17A	36,000円(税抜)
2100枚大容量給紙フィーダー	LOH18A	128,000円(税抜)
プリンタースタンド	LOH19A	52,000円(税抜)
ステイプルスタッカー付メールボックス	LOH20A	142,000円(税抜)
封筒フィーダー	LOH21A	36,000円(税抜)
1GB DDR3メモリ	G6W84A	57,900円(税抜)
500GB 暗号化対応HDD	B5L29A	25,000円(税抜)
増設2ポートUSB	B5L28A	4,900円(税抜)
HP Jetdirect 3100w BLE NFC	3JN69A	7,800円(税抜)

サプライ品

製品名	印刷可能枚数 ^{☆1}	製品番号	希望小売価格
147X 黒	約25,200枚	W1470X	48,300円(税抜)
147Y 黒(大容量)	約42,000枚	W1470Y	66,700円(税抜)
メンテナンスキット	約225,000枚	LOH24A	50,800円(税抜)
ステイプルカートリッジ (5,000針)	—	J8J96A	5,800円(税抜)

☆1 トナーカートリッジ印刷可能枚数は「国際標準ISO/IEC 19752」に基づく平均値。

HP Care Pack ハードウェアオンサイト(M611dn用)

製品名	製品番号	希望小売価格
HD返却不要 翌日対応 3年	U9NE0E	63,700円(税抜)
HD返却不要 翌日対応 4年	U9NE1E	95,700円(税抜)
HD返却不要 翌日対応 5年	U9NE2E	127,400円(税抜)
ポストワランティ HD返却不要 翌日対応 1年	U9NG4PE	35,300円(税抜)
HD返却不要 4時間対応標準時間 3年	U9NE3E	95,700円(税抜)
HD返却不要 4時間対応標準時間 4年	U9NE4E	143,400円(税抜)
HD返却不要 4時間対応標準時間 5年	U9NE5E	191,100円(税抜)
ポストワランティ HD返却不要 4時間対応標準時間 1年	U9NG6PE	53,000円(税抜)

HP Care Pack ハードウェアオンサイト(M612dn用)

製品名	製品番号	希望小売価格
HD返却不要 翌日対応 3年	U9MZ0E	76,500円(税抜)
HD返却不要 翌日対応 4年	U9MZ1E	114,700円(税抜)
HD返却不要 翌日対応 5年	U9MZ2E	152,900円(税抜)
ポストワランティ HD返却不要 翌日対応 1年	U9NB4PE	42,300円(税抜)
HD返却不要 4時間対応標準時間 3年	U9MZ3E	114,700円(税抜)
HD返却不要 4時間対応標準時間 4年	U9MZ4E	172,100円(税抜)
HD返却不要 4時間対応標準時間 5年	U9MZ5E	229,400円(税抜)
ポストワランティ HD返却不要 4時間対応標準時間 1年	U9NB6PE	63,600円(税抜)

HP LaserJet Enterprise M806dn

低ランニングコスト、豊富なフィニッシャーに対応した大容量A3モノクロプリンター

CZ244A#ABJ

希望小売価格(税抜)

367,000円

約56枚/分*1の高速モノクロ印刷

最高約56枚/分*1の高速印刷でオフィス文書の大量処理にも威力を発揮。

大量印刷に適した高耐久性

最大4,600枚の給紙容量。

メンテナンス性に優れ、伝票や請求書などの帳票印刷もスムーズに処理。



- A3 モノクロ
- プリンター



3,500枚給紙トレイユニット

本体形状	プリント速度	耐久性(製品寿命)*2	印刷コスト*3	最大給紙総容量	最大給紙トレイ数	ネットワーク	その他
デスクトップ	約56枚/分*1	5年または 300万ページ	約1.8円	4,600枚	5	Gigabit Ethernet	前面USBポート ダイレクト印刷 自動両面印刷 オートオン/ オートオフ HP ePrint対応

*1 A4タテ。プリント速度はISO/IEC 24734に基づき測定。ISOテストページのファーストページまたはファーストセットを除きます。詳細についてはhp.com/go/printerclaimsをご覧ください。実際の速度はシステム構成やデータ、アプリケーションなどによって異なります。*2 純正サプライおよびメンテナンス製品の利用と適切な使用環境を前提とし、推奨月間印刷枚数により想定される参考値です。*3 トナーカートリッジの他、フューザーキット、メンテナンスキットなどの印刷可能枚数から計算。トナーカートリッジ印刷可能枚数は「国際標準ISO/IEC 19752」に基づく平均値。用紙代は含みません。

オプション

	製品番号	希望小売価格
ステイブルスタッカー*	CZ994A	328,000円(税抜)
ステイブルスタッカー-2/4穴パンチ付*	CZ996A	418,000円(税抜)
ブックレットメーカー*	CZ285A	468,000円(税抜)
HP TPMアクセサリ	F5562A	13,200円(税抜)
3500枚給紙トレイユニット	C3F79A	198,000円(税抜)
HP Jetdirect 2700w USBワイヤレスプリントサーバー	J8026A	24,800円(税抜)
HP Jetdirect 2800w NFCワイヤレスダイレクトアクセサリ	J8029A	9,800円(税抜)

*このオプションを使用するには3500枚給紙トレイユニット(C3F79A)が必要となります。

サプライ品

製品名	印刷可能枚数*1	製品番号	希望小売価格
25X 黒	約34,500枚	CF325X	50,900円(税抜)
メンテナンスキット	約200,000枚	C2H67A	58,500円(税抜)
ステイブルカートリッジ(ステイブルスタッカー用5000針)	—	C8091A	8,400円(税抜)
ステイブルカートリッジ(ブックレットメーカー用2000針×2)	—	CC383A	3,000円(税抜)

*1 トナーカートリッジ印刷可能枚数は「国際標準ISO/IEC 19752」に基づく平均値。

HP Care Pack ハードウェアオンサイト

製品名	製品番号	希望小売価格
HD返却不要 翌日対応 3年	U8C59E	358,400円(税抜)
HD返却不要 翌日対応 4年	U8C60E	537,600円(税抜)
HD返却不要 翌日対応 5年	U8C61E	716,800円(税抜)
ポストワランティ HD返却不要 翌日対応 1年	U8C75PE	197,400円(税抜)
HD返却不要 4時間対応標準時間 3年	U1PP2E	537,600円(税抜)
HD返却不要 4時間対応標準時間 4年	U1PP3E	806,400円(税抜)
HD返却不要 4時間対応標準時間 5年	U1PP4E	1,075,200円(税抜)
ポストワランティ HD返却不要 4時間対応標準時間 1年	U1PP5PE	298,200円(税抜)

HP LaserJet Enterprise Color MFP M578dn 販売終了

大型液晶と両面シングルパスADFを搭載、最新セキュリティ対策

機能にも対応。TCO削減に貢献するA4カラー複合機



- A4 カラー
- MFP

JETINTELLIGENCE

直感的に使用できる大画面タッチスクリーン「Easy Selectコントロールパネル」

8インチの大型液晶タッチスクリーンは操作を容易に、クイックセットはワンタッチでワークフローの実行が可能に。スキャンドキュメントは、タッチスクリーン上でプレビューと編集が可能。また白紙ページの自動的削除にも対応し、データ容量の無駄を回避します。



550枚給紙トレイ



プリンターキャビネットスタンド

本体形状	プリント速度	耐久性(製品寿命)*2	印刷コスト*3	最大給紙総容量	最大給紙トレイ数	ネットワーク	自動原稿送り装置	操作パネル	その他
デスクトップ	C/M: 約38枚/分*1	5年または 60万ページ	—	2,300枚	5	Gigabit Ethernet	最大A4 100枚	8インチ日本語カラー タッチスクリーン	前面USBポート ダイレクト印刷 自動両面 印刷 HP ePrint 対応 ファクス*5 デジタル 送信

*1 A4タテ。プリント速度はISO/IEC 24734に基づき測定。ISOテストページのファーストページまたはファーストセットを除きます。詳細についてはhp.com/go/printerclaimsをご覧ください。実際の速度はシステム構成やデータ、アプリケーションなどによって異なります。*2 純正サプライおよびメンテナンス製品の利用と適切な使用環境を前提とし、推奨月間印刷枚数により想定される参考値です。*3 トナーカートリッジの他、フューザーキット、メンテナンスキットなどの印刷可能枚数から計算。トナーカートリッジ印刷可能枚数は「国際標準ISO/IEC 19798」に基づく平均値。用紙代は含みません。*4 大容量カートリッジ使用時。*5 オプションのアナログファクスアクセサリ600が必要。

HP LaserJet Enterprise Color MFP M776zs

多彩な機能を搭載したコンパクトなA3カラー複合機

T3U56A#ABJ

希望小売価格(税抜)

1,000,000円

ファクス、高性能ネットワークスキャン、ステイプラーを標準搭載

コンパクトなボディにもかかわらず、オフィスで必要な機能をすべて搭載。

排紙ピンも2ピン搭載で振り分け可能で業務の効率化に貢献。

限られたスペースにも設置可能な省スペース設計

余分なスペースを必要とせず、この1台のみですべてが完結。

キャスター付きで移動も楽々。



- A3 カラー
- MFP

本体形状	プリント速度	耐久性(製品寿命) ^{*2}	印刷コスト ^{*3}	最大給紙総容量	最大給紙トレイ数	ネットワーク	自動原稿送り装置	操作パネル	その他
フロアトップ	C/M: 約46枚/分 ^{*1}	5年または 240万ページ	C:約13.2円 M:約2.5円	1,750枚	4	Gigabit Ethernet, Wi-Fi Direct, 802.11b/g/n	最大A3 200枚	8インチ日本語カラー タッチスクリーン	前面USBポート ダイレクト印刷 自動両面 印刷 HP ePrint 対応 ファクス デジタル 送信

*1 A4ヨコ。プリント速度はISO/IEC 24734に基づき測定。ISOテストページのファーストページまたはファーストセットを除きます。詳細についてはhp.com/go/printerclaimsをご覧ください。実際の速度はシステム構成やデータ、アプリケーションなどによって異なります。*2 純正サプライおよびメンテナンス製品の利用と適切な使用環境を前提とし、推奨月間印刷枚数により想定される参考値です。*3 トナーカートリッジの他、フューザーキット、メンテナンスキットなどの印刷可能枚数から計算。トナーカートリッジ印刷可能枚数は「国際標準ISO/IEC 19798」に基づく平均値。用紙代は含まれません。

オプション

	製品番号	希望小売価格
HP Jetdirect 2900nw プリントサーバー	J8031A#ABJ	21,000円(税抜)
1GB DDR3メモリ	E5K48A	13,000円(税抜)
2GB DDR3メモリ	E5K49A	15,000円(税抜)
増設2ポートUSB	B5L28A	4,900円(税抜)

サプライ品

製品名	印刷可能枚数 ^{*1}	製品番号	希望小売価格
659X 黒	約34,000枚	W2010X	42,200円(税抜)
659X シアン	約29,000枚	W2011X	92,000円(税抜)
659X イエロー	約29,000枚	W2012X	92,000円(税抜)
659X マゼンタ	約29,000枚	W2013X	92,000円(税抜)
660A イメージドラム	約65,000枚	W2004A	38,000円(税抜)
トナーコレクションユニット	約90,000枚	3WT90A	3,640円(税抜)
トランスファーキット	約150,000枚	3WT89A	59,000円(税抜)
フューザーキット	約150,000枚	4YL16A	47,900円(税抜)
ADFローラー交換キット	約150,000枚	J8J95A	11,440円(税抜)
ステイプルカートリッジ(5000шт)	—	J8J96A	5,800円(税抜)

*1 トナーカートリッジ印刷可能枚数は「国際標準ISO/IEC 19798」に基づく平均値。

HP Care Pack ハードウェアオンサイト

製品名	製品番号	希望小売価格
HD返却不要 翌日対応 3年	UC2W9E	385,600円(税抜)
HD返却不要 翌日対応 4年	UC2X0E	578,400円(税抜)
HD返却不要 翌日対応 5年	UC2X1E	771,200円(税抜)
ポストワランティ HD返却不要 翌日対応 1年	UC2Y1PE	212,600円(税抜)
HD返却不要 4時間対応標準時間 3年	UC2X2E	578,400円(税抜)
HD返却不要 4時間対応標準時間 4年	UC2X3E	867,600円(税抜)
HD返却不要 4時間対応標準時間 5年	UC2X4E	1,156,700円(税抜)
ポストワランティ HD返却不要 4時間対応標準時間 1年	UC2Y3PE	318,800円(税抜)

HP LaserJet Enterprise Color MFP M880z

高速印刷、高機能スキャナー搭載。モバイルプリント対応ハイエンドA3カラー複合機

A2W75A#ABJ

希望小売価格(税抜)

980,000円

直感的に使用できる大画面タッチスクリーン

8インチカラータッチスクリーン「Easy Selectコントロールパネル」を搭載。

情報量がアップし、直感的な操作が可能。

スキャン機能を強化したワークフロー

- 両面シングルパスADF搭載
- 最大200枚の大容量給紙ADF
- HP Every Pageによる超音波重送検知
- スキャンデータをSharePoint®へ直接送信可能



- A3 カラー
- MFP



ブックレットメーカー 2/470Vコンセント付

本体形状	プリント速度	耐久性(製品寿命) ^{*2}	印刷コスト ^{*3}	最大給紙総容量	最大給紙トレイ数	ネットワーク	自動原稿送り装置	操作パネル	その他
フロアトップ	C/M: 約46枚/分 ^{*1}	5年または 150万ページ	C:約14.2円 M:約1.9円	2,100枚	5	Gigabit Ethernet	最大A3 200枚	8インチ日本語カラー タッチスクリーン	前面USBポート ダイレクト印刷 自動両面 印刷 HP ePrint 対応 ファクス デジタル 送信

*1 A4ヨコ。プリント速度はISO/IEC 24734に基づき測定。ISOテストページのファーストページまたはファーストセットを除きます。詳細についてはhp.com/go/printerclaimsをご覧ください。実際の速度はシステム構成やデータ、アプリケーションなどによって異なります。*2 純正サプライおよびメンテナンス製品の利用と適切な使用環境を前提とし、推奨月間印刷枚数により想定される参考値です。*3 トナーカートリッジの他、フューザーキット、メンテナンスキットなどの印刷可能枚数から計算。トナーカートリッジ印刷可能枚数は「国際標準ISO/IEC 19798」に基づく平均値。用紙代は含まれません。

オプション

	製品番号	希望小売価格
ブックレットメーカー	A2W83A	468,000円(税抜)
ブックレットメーカー 2/470Vコンセント付	C2999A	578,000円(税抜)
ステイプルスタッカー	A2W80A	348,000円(税抜)
ステイプルスタッカー 2/470Vコンセント付	A2W82A	468,000円(税抜)
HP TPMアクセサリ	F5S62A	13,200円(税抜)
HP Jetdirect 2700nw USB7 イレスプレントサーバー	J8026A	24,800円(税抜)
HP Jetdirect 2800nw FCI イレスタイルアクセサリ	J8029A	9,800円(税抜)



ステイプルスタッカー

サプライ品

製品名	印刷可能枚数 ^{*1}	製品番号	希望小売価格
827A 黒	約29,500枚	CF300A	16,200円(税抜)
827A シアン	約32,000枚	CF301A	81,800円(税抜)
827A イエロー	約32,000枚	CF302A	81,800円(税抜)
827A マゼンタ	約32,000枚	CF303A	81,800円(税抜)
828A イメージドラム 黒	約30,000枚	CF358A	16,500円(税抜)
828A イメージドラム シアン	約30,000枚	CF359A	45,700円(税抜)
828A イメージドラム イエロー	約30,000枚	CF364A	45,700円(税抜)
828A イメージドラム マゼンタ	約30,000枚	CF365A	45,700円(税抜)
トランスファーキット	約150,000枚	D7H14A	57,200円(税抜)
フューザーキット	約100,000枚	C1N54A	46,500円(税抜)
ADFローラーキット	約100,000枚	C1P70A	12,300円(税抜)
ステイプルカートリッジ (ステイプルスタッカー用5000шт)	—	C8091A	8,400円(税抜)
ステイプルカートリッジ (ブックレットメーカー用2000шт×2)	—	CC383A	3,000円(税抜)

*1 トナーカートリッジ印刷可能枚数は「国際標準ISO/IEC 19798」に基づく平均値。

HP Care Pack ハードウェアオンサイト

製品名	製品番号	希望小売価格
HD返却不要 翌日対応 3年	U8D23E	469,000円(税抜)
HD返却不要 翌日対応 4年	U8D24E	703,500円(税抜)
HD返却不要 翌日対応 5年	U8D25E	938,000円(税抜)
ポストワランティ HD返却不要 翌日対応 1年	U8D42PE	260,400円(税抜)
HD返却不要 4時間対応標準時間 3年	U8D17E	703,500円(税抜)
HD返却不要 4時間対応標準時間 4年	U8D19E	1,055,300円(税抜)
HD返却不要 4時間対応標準時間 5年	U8D21E	1,407,000円(税抜)
ポストワランティ HD返却不要 4時間対応標準時間 1年	U8D40PE	390,600円(税抜)

HP LaserJet Enterprise MFP M528dn

高いスキャン機能と操作性、高度なセキュリティ機能を搭載した
卓上型A4モノクロ複合機

1PV64A#ABJ
希望小売価格(税抜)

283,500円

高速・多機能・高機能で使いやすいコンパクト複合機

43枚/分^{*1}の片面印刷スピードとほぼ変わらない両面印刷スピード(片面印刷の約80%)の速度を実現。
8インチの大型液晶タッチスクリーンは操作を容易にし、
スキャンドキュメントはタッチスクリーン上でプレビューと編集が可能。
また白紙ページを自動的に削除し、データ容量の無駄を回避します。

ニーズに応じてファクスや大容量給紙を兼ね備えたフロアトップにも拡張可能

用紙切れ前に1冊500枚をまるごと補充できる550枚トレイを3台追加可能。
最大給紙2,300枚まで拡張できます。
オプション追加によりファクス機能も追加可能で、さまざまなニーズに対応します。



- A4 モノクロ
 - MFP
- JET INTELLIGENCE**

本体形状	プリント速度	耐久性(製品寿命) ^{*2}	印刷コスト ^{*3}	最大給紙総容量	最大給紙トレイ数	ネットワーク	自動原稿送り装置	操作パネル	その他
デスクトップ	約43枚/分 ^{*1}	5年または45万ページ	約2.6円	2,300枚	5	Gigabit Ethernet	最大A4 100枚	8インチ日本語カラータッチスクリーン	前面USBポート ダイレクト印刷 自動両面印刷 HP ePrint対応 ファクス ^{*4} デジタル送信

^{*1} A4タテ。プリント速度はISO/IEC 24734に基づき測定。ISOテストページのファーストページまたはファーストセットを除きます。詳細についてはhp.com/go/printerclaimsをご覧ください。実際の速度はシステム構成やデータ、アプリケーションなどによって異なります。^{*2} 純正サプライおよびメンテナンス製品の利用と適切な使用環境を前提とし、推奨月間印刷枚数により想定される参考値です。^{*3} トナーカートリッジの他、フューザーキット、メンテナンスキットなどの印刷可能枚数から計算。トナーカートリッジ印刷可能枚数は「国際標準ISO/IEC 19752」に基づく平均値。用紙代は含まれません。^{*4} オプションのアナログファクスアクセサリ700が必要です。

オプション

製品番号	希望小売価格
HP Jetdirect 3100w BLE NFC	3JN69A 7,800円(税抜)
HP Jetdirect 2900nw プリントサーバー	J8031A#BJ 21,000円(税抜)
アナログファクスアクセサリ700	2EH31A 30,000円(税抜)
1GB DDR3メモリ	E5K48A 13,000円(税抜)
550枚給紙トレイ	F2A72A 29,800円(税抜)
プリンターキャビネットスタンド	F2A73A 45,000円(税抜)
増設2ポートUSB	B5L28A 4,900円(税抜)
500GB 暗号化対応HDD	B5L29A 25,000円(税抜)

サプライ品

製品名	印刷可能枚数 ^{*1}	製品番号	希望小売価格
89Y 黒	約20,000枚	CF289Y	51,100円(税抜)
ADFローラー交換キット200	約75,000枚	W5U23A	12,400円(税抜)

^{*1} トナーカートリッジ印刷可能枚数は「国際標準ISO/IEC 19752」に基づく平均値。

HP Care Pack ハードウェアオンサイト

製品名	製品番号	希望小売価格
HD返却不要 翌日対応 3年	UB7B2E	125,200円(税抜)
HD返却不要 翌日対応 4年	UB7B3E	187,800円(税抜)
HD返却不要 翌日対応 5年	UB7B4E	250,400円(税抜)
ポストワランティ HD返却不要 翌日対応 1年	UB7C4PE	68,900円(税抜)
HD返却不要 4時間対応 3年	UB7B5E	187,800円(税抜)
HD返却不要 4時間対応 4年	UB7B6E	281,700円(税抜)
HD返却不要 4時間対応 5年	UB7B7E	375,500円(税抜)
ポストワランティ HD返却不要 4時間対応 1年	UB7C6PE	102,000円(税抜)

HP LaserJet Enterprise MFP M830z

高速印刷からモバイル印刷まで対応。ハイスpekクA3モノクロ複合機

CF367A#ABJ

希望小売価格(税抜)

980,000円

高機能スキャンを搭載しワークフローを改善

- 両面シングルパスADF、重送検知機能搭載
- スキャンデータをSharePoint®へ直接送信可能

最大4,600枚の給紙容量を搭載可能

手差しトレイを含む5つのトレイを標準搭載。給紙のさまざまな要望に対応します。

パンチャーを含む多彩な排紙オプション

ブックレットメーカーやステイブルスタッカーなどさまざまな排紙オプションを追加可能。



- A3 モノクロ
- MFP

^{*}ステイブルスタッカーなどの排紙オプションが必須となります。

ステイブルスタッカー

本体形状	プリント速度	耐久性(製品寿命) ^{*2}	印刷コスト ^{*3}	最大給紙総容量	最大給紙トレイ数	ネットワーク	自動原稿送り装置	操作パネル	その他
フロアトップ	約56枚/分 ^{*1}	5年または300万ページ	約1.6円 ^{*4}	4,600枚	5	Gigabit Ethernet	最大A3 200枚	8インチ日本語カラータッチスクリーン	前面USBポート ダイレクト印刷 自動両面印刷 HP ePrint対応 ファクス デジタル送信

^{*1} A4ヨコ。プリント速度はISO/IEC 24734に基づき測定。ISOテストページのファーストページまたはファーストセットを除きます。詳細についてはhp.com/go/printerclaimsをご覧ください。実際の速度はシステム構成やデータ、アプリケーションなどによって異なります。^{*2} 純正サプライおよびメンテナンス製品の利用と適切な使用環境を前提とし、推奨月間印刷枚数により想定される参考値です。^{*3} トナーカートリッジの他、フューザーキット、メンテナンスキットなどの印刷可能枚数から計算。トナーカートリッジ印刷可能枚数は「国際標準ISO/IEC 19752」に基づく平均値。用紙代は含まれません。^{*4} 大容量カートリッジ使用時。

オプション

製品番号	希望小売価格
ステイブルスタッカー	C2994A 328,000円(税抜)
ステイブルスタッカー 2/4穴パンチ付	C2996A 418,000円(税抜)
ブックレットメーカー	CZ285A 468,000円(税抜)
HP TPMアクセサリ	F5562A 13,200円(税抜)
HP Jetdirect 2700w USBワイヤレスプリントサーバー	J8026A 24,800円(税抜)
HP Jetdirect 2800w NFCワイヤレスダイレクトアクセサリ	J8029A 9,800円(税抜)

サプライ品

製品名	印刷可能枚数 ^{*1}	製品番号	希望小売価格
25X 黒	約34,500枚	CF325X	50,900円(税抜)
メンテナンスキット	約200,000枚	C2H67A	58,500円(税抜)
ADFローラー交換キット	約100,000枚	C1P70A	12,300円(税抜)
ステイブルカートリッジ(ステイブルスタッカー用5000針)	—	C8091A	8,400円(税抜)
ステイブルカートリッジ(ブックレットメーカー用)	—	CC383A	3,000円(税抜)

^{*1} トナーカートリッジ印刷可能枚数は「国際標準ISO/IEC 19752」に基づく平均値。

HP Care Pack ハードウェアオンサイト

製品名	製品番号	希望小売価格
HD返却不要 翌日対応 3年	U8C89E	350,600円(税抜)
HD返却不要 翌日対応 4年	U8C90E	525,900円(税抜)
HD返却不要 翌日対応 5年	U8C91E	701,200円(税抜)
ポストワランティ HD返却不要 翌日対応 1年	U8D08PE	193,200円(税抜)
HD返却不要 4時間対応標準時間 3年	U8PG2E	525,900円(税抜)
HD返却不要 4時間対応標準時間 4年	U8PG3E	788,800円(税抜)
HD返却不要 4時間対応標準時間 5年	U8PG4E	1,051,700円(税抜)
ポストワランティ HD返却不要 4時間対応標準時間 1年	U8PG5PE	289,800円(税抜)

A4 カラープリンター 仕様一覧		A3 カラープリンター 仕様一覧		
製品名 (製品番号)	HP LaserJet Enterprise Color M554dn (7ZU81A#ABJ)	HP LaserJet Enterprise Color M555dn 販売終了 (7ZU78A#ABJ)	HP LaserJet Enterprise Color M751dn (T3U44A#ABJ)	
本体希望小売価格(税抜)	135,500円	販売終了	460,000円	
印刷方式	乾式電子写真方式(レーザービーム)	乾式電子写真方式(レーザービーム)	乾式電子写真方式(レーザービーム)	
印刷速度(A4)*1	カラー モノクロ	カラー モノクロ	カラー モノクロ	
ファーストプリントアウトタイム*2	カラー モノクロ	カラー モノクロ	カラー モノクロ	
解像度	HP ImageREt 3600(3,600dpi相当)	HP ImageREt 3600(3,600dpi相当)	HP ImageREt 4800,最高1,200×1,200dpi	
マージン	上下左右 約4.3mm	上下左右 約4.2mm	上下左右 約5mm	
CPU	1.2GHz	540MHz	1.2GHz	
標準メモリ(標準/最大)/内蔵HDDオプション/メモリスロット	標準:1GB 最大:1GB(内蔵HDDオプションなし)	標準:1GB 最大:2GB(オプションで500GB暗号化対応HDD)	標準:1.5GB 最大:2GB*10(500GB暗号化対応HDD)	
インターフェイス	Gigabit Ethernet×1,Hi-Speed USB2.0デバイスポート×1,Hi-Speed USB2.0ホストポート×2,ハードウェアインテグレーションポケット×1,Hi-speed USB2.0ホストポート×2(内部,オプション)	10Base-T/100Base-TXイーサネット×1,Hi-Speed USB2.0デバイスポート×1	Gigabit Ethernet×1,Hi-Speed USB2.0デバイスポート×1,前面Hi-Speed USB2.0ホストポート×2,ウオーグアップHi-Speed USB2.0ホストポート×1,ハードウェアインテグレーションポケット×2×1,USBホストポート×2(内部,オプション)	
コマンド体系	PCL 6,PCL 5c,HP Postscript Level 3エミュレーション,ダイレクトPDFプリント v1.7	PCL 6,PCL 5c,HP Postscript Level 3エミュレーション	PCL 6,PCL 5c,HP Postscript Level 3エミュレーション,PDF 1.7ダイレクト印刷	
内蔵フォント	欧文True Typeフォント:102書体,HP PostScriptエミュレーション対応欧文フォント:101書体,Unicodeフォント:1書体(Andale Mono WorldType)	欧文Tru Typeフォント:84書体,欧文PSフォント:83書体	欧文True Typeフォント:105書体,欧文PSフォント:92書体内蔵,Unicodeフォント:1書体(Andale Mono WorldType)	
日本語他オプションフォント*3	日本語フォント(PCL)*4,バーコードフォント	日本語フォント(PCL)*4,バーコードフォント	日本語フォント(PCL)*4,バーコードフォント	
用紙の種類	用紙(普通紙,厚手紙,特厚手紙,光沢紙,再生紙,薄手紙,プレプリント紙,レターヘッド紙,穴あき紙,ポッド紙,カラー紙,ラフ紙),OHPフィルム,ラベル,封筒,カードストック	普通紙,再生紙,レターヘッド紙,ポッド紙,ラフ紙,ラベル,封筒,はがき	用紙(普通紙,厚手紙,特厚手紙,光沢紙,再生紙,薄手紙,タペーパー),OHPフィルム*11,ラベル,封筒,カードストック,光沢フィルム	
用紙サイズ	トレイ1(多目的トレイ):A4,A5,A6,RA4,B5(JIS),B6(JIS),はがき(JIS),封筒(DL,C5,C6,B5),16K,カスタムサイズ(77×127mm~215×355mm) トレイ2:A4,A5,A6,B5(JIS),B6(JIS),レター,エグゼクティブ,16K,カスタムサイズ(102×148mm~215×297mm) トレイ3(オプション):A4,A5,A6,B5(JIS),B6(JIS),16K,カスタムサイズ(102×148mm~215×355mm)	トレイ1(多目的トレイ):A4,A5,A6,RA4,B5(JIS),B6(JIS),はがき(JIS),封筒(DL,C5,C6,B5),16K,カスタムサイズ(77×127mm~215×355mm) トレイ2:A4,A5,A6,B5(JIS),B6(JIS),レター,エグゼクティブ,16K,カスタムサイズ(102×148mm~215×297mm) トレイ3~5(オプション):A4,A5,A6,B5(JIS),B6(JIS),16K,カスタムサイズ(102×148mm~215×355mm)	トレイ1(多目的トレイ):A3,A4,A5,A6,B4,B5,はがき(JIS),封筒,カスタムサイズ(76×127mm~320×457mm) トレイ2(カセット):A3,A4,A5,B4,B5,カスタムサイズ(148×182mm~297×432mm) トレイ3(カセット,オプション):A3,A4,B4,B5,カスタムサイズ(148×210mm~297×432mm)	トレイ1(多目的トレイ):A3,RA3,RA4,RA4,RA4,RA4,A4,A5,A6,B4(JIS),B5(JIS),B6(JIS),レター,リーガル,8K,16K,はがき(JIS),往復はがき(JIS),封筒(DL,C5,C6,B5),カスタムサイズ(64×127mm~320×457mm) トレイ2:A3,A4,RA4,RA4,A4,B4(JIS),B5(JIS),レター,リーガル,8K,16K,往復はがき(JIS),カスタムサイズ(148×148mm~297×431mm) トレイ3~4(オプション)550枚給紙トレイ:A3,RA3,RA3,A4,RA4,RA4,A4,A5,B4(JIS),B5(JIS),レター,リーガル,8K,16K,往復はがき(JIS),カスタムサイズ(148×148mm~320×457mm) トレイ5~6(オプション)2700枚大容量給紙トレイ:A4,レター
印刷可能な用紙厚さ	トレイ1(多目的トレイ):60~220g/m ² トレイ2:60~220g/m ² オプション:500枚給紙トレイ:60~220g/m ²	トレイ1(多目的トレイ):60~220g/m ² トレイ2:60~220g/m ² オプション:500枚給紙トレイ:60~220g/m ²	トレイ1(多目的トレイ):60~220g/m ² トレイ2(カセット),トレイ3(カセット,オプション):60~160g/m ²	トレイ1:60~300g/m ² (普通紙),最高220g/m ² (光沢紙) トレイ2:3:60~256g/m ² (普通紙),最高220g/m ² (光沢紙) オプション:550枚給紙トレイ:60~256g/m ² (普通紙) オプション:2700枚大容量給紙トレイ:60~256g/m ² (普通紙)
両面印刷	標準装備	標準装備	標準装備	
給紙方式/容量	トレイ1(多目的トレイ):最大100枚 トレイ2:最大550枚 オプション:550枚給紙トレイ 最大給紙容量:1,200枚	トレイ1(多目的トレイ):最大100枚 トレイ2:最大550枚 オプション:550枚給紙トレイ(最大追加3段) 最大給紙容量:2,300枚	標準350枚,最大850枚 トレイ1(多目的トレイ):最大100枚 トレイ2(カセット):最大250枚 トレイ3(カセット,オプション):最大500枚	標準650枚,最大4,450枚 トレイ1(多目的トレイ):最大100枚 トレイ2:最大550枚 オプション:550枚給紙トレイ(最大2台まで追加可能):最大550枚 オプション:2700枚大容量給紙トレイ:最大2,700枚
排紙方式/容量	フェイスダウン排紙トレイ:最大250枚	フェイスダウン排紙トレイ:最大250枚	フェイスダウン排紙トレイ:最大250枚	
対応OS*5*6	Microsoft® Windows® 10(32bit/64bit), Windows® 8/8.1(32bit/64bit), Windows® 7(32bit/64bit)/Windows® Server 2016, Windows® Server 2012 R2, Windows® Server 2012, HP Universal Printer Driverでのみ対応:Windows® Server 2019 macOS 10.15,10.14,10.13	Microsoft® Windows® 10(32bit/64bit), Windows® 8/8.1(32bit/64bit), Windows® 7(32bit/64bit), Windows® Server 2016, Windows® Server 2012 R2, Windows® Server 2012, Windows® Server 2008 R2 製品個別ドライバー:Microsoft® Windows Vista® (32bit/64bit), Windows® XP(SP3,32bit/64bit), Windows® Server 2003(SP1以降) macOS 10.15,10.14,10.13,10.12,Mac OS X 10.11,10.10,10.9,10.8	Microsoft® Windows® 10(32bit/64bit), Windows® 8/8.1(32bit/64bit), Windows® 7(32bit/64bit), Windows® Server 2016, Windows® Server 2012 R2, Windows® Server 2012, Windows® Server 2008 R2, Windows® Server 2008(32bit/64bit) HP Universal Printer Driverでのみ対応:Windows® Server 2019 macOS 10.15,10.14,10.13,10.12,Mac OS X 10.11,10.10,10.9	
電源	入力電圧:100~127VAC,60Hz	AC100~127V,50Hz/60Hz(±3%)	100~127VAC(±10%),50/60Hz(±3Hz)	
消費電力	589W(印刷時平均),28.5W(待機時),2.17W(スリープ時),0.07W(電源オフ時)	440W(印刷時平均),30W(待機時),2.4W(スリープ時),0.06W(電源オフ時)	870W以下(印刷時),48W(待機時),0.6W(スリープ時),0.08W(電源オフ時)	
エネルギー消費効率*7	88.97 kWh/年(製品カテゴリ:A)	81.95kWh/年(製品カテゴリ:A)	185.90kWh/年(製品カテゴリ:A)	
TEC値	0.395kWh*12	0.464kWh*12	1.91kWh	
稼働音	印刷時:51dBA	印刷時:49dBA	印刷時:51dBA,スタンバイ時:30dBA	
環境条件	使用時/湿度:15~27°C(推奨) 湿度:30~70%(推奨,結露のないこと)	使用時/湿度:15~27°C(推奨) 湿度:10~80%(結露のないこと)	使用時/湿度:10~32.5°C 湿度:10~80%(結露のないこと)	
適合規格	国際エネルギースタートプログラム適合,グリーン購入,RoHS指令	国際エネルギースタートプログラム適合,グリーン購入,RoHS指令	国際エネルギースタートプログラム適合,グリーン購入,RoHS指令	
耐久性(製品寿命)*8	5年または51万枚	5年または60万枚	5年または240万ページ	
保証期間	一年間 ハードウェア保証(密営業日訪問修理)	一年間 ハードウェア保証(密営業日訪問修理)	一年間 ハードウェア保証(密営業日訪問修理)	
標準付属品	本体(両面印刷ユニット,ネットワークを標準装備),トナーカートリッジ,セットアップガイド等ドキュメント一式,電源コード,保証書	本体(両面印刷ユニット,ネットワークを標準装備),トナーカートリッジ,セットアップガイド,ドキュメント一式,電源コード,保証書	本体,トナーカートリッジ(黒,シアン,イエロー,マゼンタの各1本),スタートアップガイド,電源コード,保証書	
本体外形寸法/重量	458(幅)×479(奥行き)×400(高さ)mm/約27.5kg	458(幅)×479(奥行き)×380(高さ)mm/約27.5kg	545(幅)×589(奥行き)×399(高さ)mm/約40.9kg	
梱包寸法/重量	600(幅)×500(奥行き)×598(高さ)mm/約31.3kg		718(幅)×702(奥行き)×478(高さ)mm/約43kg	

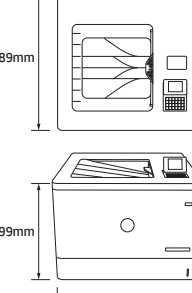
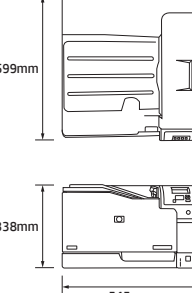
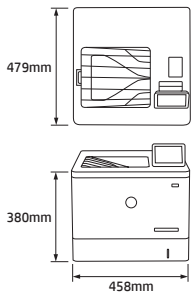
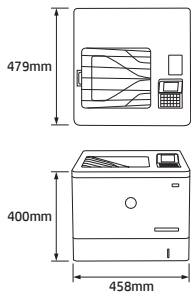

*1 プリント速度はISO/IEC 24734に基づき測定。ISOテストページのファーストページまたはファーストセットを除きます。詳細についてはhp.com/go/printerclaimsをご覧ください。実際の速度はシステム構成やデータ、アプリケーションなどによって異なります。 *2 ISO / IEC 17629を使用して測定。詳細については、http://www.hp.com/go/printerclaimsを参照してください。実際の印刷速度はシステム構成やデータ、アプリケーションなどによって異なります。
*3 これらのフォント製品につきましては、以下の販売店様にお問い合わせください。フォント製品の製品番号はJPN-PCLFONT-215016となります。
株式会社エス・ワイ・シー (TEL:042-441-1511)
*4 日本語フォント製品は明朝およびゴシックの漢字フォントを内蔵しています。通常のWindows環境では日本語フォントは必要ありません。 *5 最新の対応OSについては、HPサポートをご確認ください。www.hp.com/jp/support
*6 HPカスタマーケアセンターにてサポートをおこなうOSは日本語・英語Windows® 7/8.1/10/Server2008/Server2012/Server2016/Server2019および日本語・英語Mac OS Xに限られます。
*7 省エネ法(平成25年3月1日付)で定められた測定方法による数値 *8 純正サプライおよびメンテナンス製品の利用と適切な使用環境を前提とし、推奨月間印刷枚数より想定される参考値です。
*9 CP5225dnの液晶パネルは日本語表記に対応していません。
*10 オプション1GB DDR3メモリを追加した場合でも、最大2GBまでが使用できるメモリ容量となります。
*11 Color LaserJetで出力したOHPフィルムを投影する場合は高輝度(4,000lm以上)の透写型オーナーヘッドプロジェクターのご使用を強く推奨します。印刷されたOHPフィルムはその特性上、両端のそりや波打った状態になることがあり、投影されたイメージが不鮮明になることがあります。 *12 Energy Star 3.0をベースに算出。Energy Star 2.0ベースのTEC値との比較はできません。

A4 モノクロプリンター 仕様一覧

製品名 (製品番号)	HP LaserJet Pro M501dn ^{*9} (J8H61A#ABJ)	HP LaserJet Enterprise M507dn (1P8V7A#ABJ)	HP LaserJet Enterprise M611dn (7PS84A#ABJ)	HP LaserJet Enterprise M612dn (7PS86A#ABJ)
本体希望小売価格(税抜)	95,300円	107,500円	227,400円	289,000円
印刷方式	乾式電子写真方式(レーザービーム)	乾式電子写真方式(レーザービーム)	乾式電子写真方式(レーザービーム)	
印刷速度(A4) ^{*1}	カラー モノクロ			
ファーストプリント アウトタイム ^{*2}	カラー モノクロ			
解像度	HP ProRes 1200(1,200dpi)、HP FastRes 1200(1,200dpi相当)	HP ProRes 1200(1200dpi)、HP FastRes 1200(1200dpi相当)	FastRes1200、1200×1200dpi	
マージン	上下左右 約5mm	上下左右 約4.3mm	上下左右 約4.3mm	
CPU	1.5GHz	1.2GHz	1.2GHz	
標準メモリ(標準・最大)/内蔵HDD	標準:256MB 最大:256MB	標準:512MB 最大:1.5GB(オプションで500GB暗号化対応HDD搭載可)	512MB(最大1.5GBまで拡張可能) 500GB 暗号化機能付ハードディスク(オプション)	
オプション・メモリスロット	—	メモリ拡張ポート	メモリ拡張ポート	
インターフェイス	Gigabit Ethernet×1、 Hi-Speed USB2.0ホスト/デバイスポート×1	Gigabit Ethernet×1、Hi-Speed USB2.0デバイスポート×1、Hi-Speed USB2.0ホストポート×2、ハードウェアインテグレーションポケット×1、USB2.0ホストポート×2(内部、オプション)	Gigabit Ethernet×1、Hi-Speed USB2.0デバイスポート×1、Hi-Speed USB2.0ホストポート×2、ハードウェアインテグレーションポケット×1、Hi-speed USB2.0ホストポート×2(内部、オプション)	
コマンド体系	PCL 6、PCL 5e、HP Postscript Level 3エミュレーション、PDF 1.7ダイレクト印刷	PCL 6、PCL 5e、HP Postscript Level 3エミュレーション、PDF 1.7ダイレクト印刷	PCL 6、PCL 5、HP Postscript Level 3エミュレーション、ダイレクトPDFプリント v1.7、Apple AirPrint、Google Cloud Print	
内蔵フォント	欧文PCLフォント:84書体、欧文PSフォント:79書体内蔵	欧文True Typeフォント:105書体、欧文PSフォント:92書体内蔵、Unicodeフォント:1書体(Andale Mono WorldType)	欧文True Typeフォント 102書体 HP PostScriptエミュレーション対応欧文フォント 101書体、Unicodeフォント 1書体(Andale Mono WorldType)	
日本語他オプションフォント ^{*3}	非対応	日本語フォント(PCL) ^{*4} 、バーコードフォント	日本語フォント(PCL) ^{*4} 、バーコードフォント	
用紙の種類	用紙(普通紙、プレプリント紙、レターヘッド紙、穴あき紙、ポンド紙、再生紙、カラー紙、ラフ紙)、OHPフィルム ^{*10} 、ラベル、封筒、カードストック	用紙(普通紙、プレプリント紙、レターヘッド紙、穴あき紙、ポンド紙、再生紙、カラー紙、ラフ紙)、OHPフィルム ^{*10} 、ラベル、封筒、カードストック	用紙(普通紙、プレプリント紙、レターヘッド紙、穴あき紙、ポンド紙、再生紙、カラー紙、ラフ紙)、OHPフィルム ^{*10} 、ラベル、封筒、カードストック	
用紙サイズ	トレイ1(多目的トレイ):A4、A5、A6、B5(JIS)、B6(JIS)、レター、リーガル、エグゼクティブ、16K、はがき(JIS)、往復はがき(JIS)、封筒(#9、#10、モナーク、DL、C5、C6、B5)、#9、#10、モナーク、カスタムサイズ(77×127mm~215×355mm) トレイ2:A4、A5、A6、B5(JIS)、B6(JIS)、レター、リーガル、エグゼクティブ、16K、カスタムサイズ(105×148mm~216×356mm) トレイ3(オプション):(トレイ2と同じ)	トレイ1(多目的トレイ):A4、A5、A6、RA4、B5(JIS)、B6(JIS)、レター、リーガル、エグゼクティブ、10×15cm、16K、はがき(JIS)、往復はがき(JIS)、封筒(DL、C5、C6、B5)、#9、#10、モナーク、カスタムサイズ(77×127mm~215×355mm) トレイ2:A4、A5、A6、RA4、B5(JIS)、B6(JIS)、レター、リーガル、エグゼクティブ、16K、往復はがき(JIS)、カスタムサイズ(105×148mm~215×355mm) トレイ3~5(オプション):(トレイ2と同じ)	多目的トレイ(トレイ1):A4、A5、A6、RA4、B5(JIS)、B6(JIS)、はがき(JIS)、往復はがき(JIS)、封筒(#9、#10、モナーク、DL、C5、C6、B5)、16K、カスタムサイズ(77×127mm~215×355mm) トレイ2:A4、A5、A6、B5(JIS)、B6(JIS)、レター、リーガル、エグゼクティブ、16K、カスタムサイズ(99×148~215×355mm) トレイ3(オプション):(トレイ2と同じ) 大容量給紙トレイ(オプション):A4、レター、リーガル	
印刷可能な用紙厚さ	トレイ1(多目的トレイ):60~220g/m ² トレイ2、トレイ3(オプション):60~220g/m ²	トレイ1(多目的トレイ):60~199g/m ² トレイ2、トレイ3~5(オプション):60~120g/m ²	多目的トレイ(トレイ1):60~200g/m ² 、トレイ2:60~120g/m ² オプション:500枚給紙トレイ:60~120g/m ²	
両面印刷	標準装備	標準対応	標準装備	
給紙方式/容量	標準650枚、最大1,200枚 トレイ1(多目的トレイ):最大100枚 トレイ2:最大550枚 トレイ3(オプション):最大550枚	標準650枚、最大2,300枚 トレイ1(多目的トレイ):最大100枚 トレイ2:最大550枚 トレイ3~5(オプション):最大550枚	多目的トレイ(トレイ1):最大100枚 トレイ2:最大550枚 オプション:550枚給紙トレイ(最大追加4段)、2100枚大容量給紙フィーダー、封筒フィーダー(最大2段) 最大給紙容量:4,400枚(550枚給紙トレイ追加3段+2100枚大容量給紙フィーダー)	
排紙方式/容量	フェイスダウン排紙トレイ:最大250枚	フェイスダウン排紙トレイ:最大250枚	フェイスダウン排紙トレイ:最大500枚 オプション:ステイプルスタッカー付メールボックス	
対応OS ^{*5*}	Microsoft® Windows® 10(32bit/64bit)、Windows® 8/8.1(32bit/64bit)、Windows® 7(32bit/64bit)、Windows Vista®(32bit)、Windows® XP(SP3、32bit)、Windows® Server 2012 R2、Windows® Server 2012、Windows® Server 2008 R2、Windows® Server 2008(32bit/64bit)、Windows® Server 2003(SP1以降) HP Universal Printer Driverでのみ対応:Windows® Server 2019、Windows® Server 2016 macOS 10.15、10.14、10.13、10.12、Mac OS X 10.11、10.10、10.9	Microsoft® Windows® 10(32bit/64bit)、Windows® 8/8.1(32bit/64bit)、Windows® 7(32bit/64bit)、Windows® Server 2016、Windows® Server 2012 R2、Windows® Server 2012、Windows® Server 2008 R2、Windows® Server 2008(32bit/64bit) HP Universal Printer Driverでのみ対応:Windows® Server 2019 macOS 10.15、10.14、10.13、10.12、Mac OS X 10.11、10.10、10.9	Microsoft® Windows® 10(32bit/64bit)、Windows® 8/8.1(32bit/64bit)、Windows® 7(32bit/64bit)、Windows® Server 2016、Windows® Server 2012 R2、Windows® Server 2012、Windows® Server 2008 R2、Windows® Server 2008(32bit/64bit) HP Universal Printer Driverでのみ対応:Windows® Server 2019 macOS 10.15、10.14、10.13、10.12、Mac OS X 10.11、10.10、10.9	
電源	入力電圧:100~127VAC、50/60Hz	100~127VAC(±10%)、50/60Hz(±3Hz)	入力電圧:100~127VAC(±10%)、50/60Hz(±3Hz)	
消費電力	660W(印刷時平均)、6.1W(待機時)、1.3W(スリープ時)、1.677kW時/週	601W(印刷時平均)、7.60W(待機時)、2.61W(スリープ時)、0.06W(電源オフ時)	印刷時平均:780W、レディ時:15.3W、スリープモード時:3.1W、電源オフ時:0.1W	印刷時平均:877W、レディ時:14.98W、スリープモード時:4.28W、電源オフ時:0.1W
エネルギー消費効率 ^{*7}	94.59kWh/年(製品カテゴリー:C)	71.34kWh/年(製品カテゴリー:C)	145.6kWh/年(製品カテゴリー:D)	189.7kWh/年(製品カテゴリー:D)
TEC値	1.677kWh	1.310kWh	0.959kWh ^{*11}	1.093kWh ^{*11}
稼働音	印刷時:54dBA、スタンバイ時:24dBA	印刷時:55dBA、スタンバイ時:25dBA	印刷時:55dBA	印刷時:56dBA
環境条件	使用時/温度:15~32.5℃(推奨) 湿度:10~80%(結露のないこと)	使用時/温度:15~32.5℃ 湿度:10~80%(結露のないこと)	使用時/温度:15~27℃(推奨) 湿度:30~70%(推奨、結露のないこと)	
適合規格	国際エネルギースタープログラム適合、グリーン購入、RoHS指令	国際エネルギースタープログラム適合、グリーン購入、RoHS指令	国際エネルギースタープログラム適合、グリーン購入、RoHS指令	
耐久性(製品寿命) ^{*8}	5年または36万ページ	5年または45万ページ	5年または150万枚	5年または180万枚
保証期間	一年間 ハードウェア保証(翌営業日訪問修理)	一年間 ハードウェア保証(翌営業日訪問修理)	一年間 ハードウェア保証(翌営業日訪問修理)	
標準付属品	本体(両面印刷ユニット、ネットワークを標準装備)、トナーカートリッジ、セットアップガイド、ドライバ/ソフトウェア(&マニュアル)、CD、電源コード、保証書	本体(両面印刷ユニット、ネットワークを標準装備)、トナーカートリッジ、設置ガイド、ドライバ/ソフトウェアのご案内、電源コード、USBケーブル、保証書	本体(両面印刷ユニット、ネットワークを標準装備)、トナーカートリッジ、セットアップガイド、規制に関するフライヤー、電源コード、保証書	
本体外形寸法・重量	418(幅)×376(奥行き)×298(高さ)mm/約11.6kg	418(幅)×376(奥行き)×299(高さ)mm/約11.48kg	431(幅)×466(奥行き)×380(高さ)mm/約21.6kg	431(幅)×466(奥行き)×380(高さ)mm/約21.6kg
梱包寸法/重量	497(幅)×398(奥行き)×466(高さ)mm/約14.5kg	497(幅)×398(奥行き)×466(高さ)mm/約14.3kg	597(幅)×497(奥行き)×539(高さ)mm/約27.3kg	597(幅)×497(奥行き)×539(高さ)mm/約27.3kg

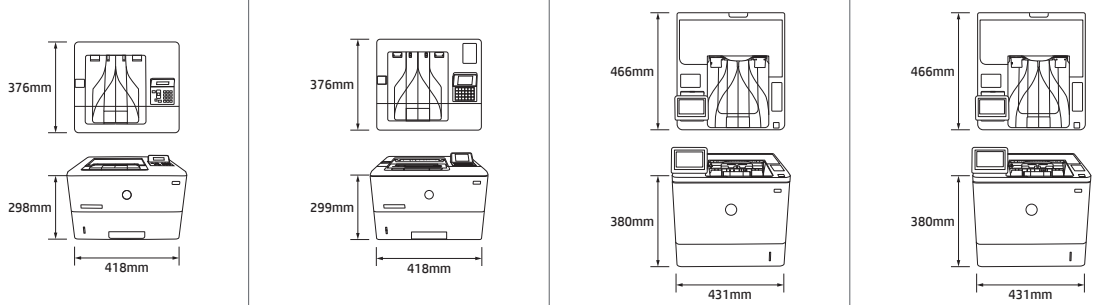

*1 プリント速度はISO/IEC 24734に基づき測定。ISOテストページのファーストページまたはファーストセットを除きます。詳細についてはhp.com/go/printerclaimsをご覧ください。実際の速度はシステム構成やデータ、アプリケーションなどによって異なります。

*2 ファーストプリントとはデータ処理終了から1枚目の排紙完了までの時間です。ISO / IEC 17629を使用して測定。詳細については、http://www.hp.com/go/printerclaimsを参照してください。実際の印刷速度はシステム構成やデータ、アプリケーションなどによって異なります。

*3 これらのフォント製品につきましては、以下の販売店様にお問い合わせください。フォント製品の製品番号はJPN-PCLFONT-215016となります。
株式会社エス・ワイ・シー (TEL:042-441-1511)

*4 日本語フォント製品は明朝及びゴシックの漢字フォントを内蔵しています。通常のWindows環境では日本語フォントは必要ありません。 *5 最新の対応OSについては、HPサポートをご確認ください。www.hp.com/jp/support

*6 HPカスタマーケアセンターにてサポートを行うOSは日本語・英語Windows® 7/8/8.1/10/Server2008/Server2012/Server2016/Server2019および日本語・英語Mac OS Xに限られます。

*7 省エネ法(平成25年3月1日付)で定められた測定方法による数値 *8 純正サプライおよびメンテナンス製品のご利用を前提とした参考値です。 *9 M501dnの液晶パネルは日本語表記に対応していません。

*10 Color LaserJetで出力したOHPフィルムを投影する場合は高輝度(4,000lm以上)の透過型オーバヘッドプロジェクターのご使用を強く推奨します。印刷されたOHPフィルムはその特性上、両端のそりや波打った状態になることがあり、投影されたイメージが不鮮明になることがあります。 *11 Energy Star 3.0をベースに算出。Energy Star 2.0ベースのTEC値との比較はできません。

A3 モノクロプリンター 仕様一覧

	HP LaserJet Enterprise M712dn (CF236A#ABJ)	HP LaserJet Enterprise M806dn (CZ244A#ABJ)
製品名 (製品番号)	HP LaserJet Enterprise M712dn (CF236A#ABJ)	HP LaserJet Enterprise M806dn (CZ244A#ABJ)
本体希望小売価格(税抜)	238,000円	367,000円
印刷方式	乾式電子写真方式(レーザービーム)	乾式電子写真方式(レーザービーム)
印刷速度(A4)*1	カラー モノクロ 約41ページ/分(A4ヨコ)	カラー モノクロ 約56ページ/分(A4ヨコ)
ファーストプリント アウトタイム*2	カラー モノクロ 最速約10.5秒	カラー モノクロ 最速約8.5秒
解像度	HP ProRes 1200(1,200dpi), HP FastRes 1200(1,200dpi相当)	HP ProRes 1200(1,200dpi), HP FastRes 1200(1,200dpi相当)
マーシ	上下左右 約2mm	上下左右 約2mm
CPU	800MHz	800MHz
標準メモリ(標準・最大)/内蔵HDD オプション・メモリスロット	標準:512MB 最大:1GB(内蔵HDDオプションなし)	標準:1GB 最大:1GB(内蔵HDDオプションなし)
インターフェイス	Gigabit Ethernet×1, Hi-Speed USB2.0デバイスポート×1, Hi-Speed USB2.0ホストポート×2, ハードウェアインテグレーションポケット×1, Hi-speed USB 2.0ホストポート×2(内部)	Gigabit Ethernet×1, Hi-Speed USB2.0デバイスポート×1, Hi-Speed USB2.0ホストポート×2, ハードウェアインテグレーションポケット×1, Hi-speed USB 2.0ホストポート×2(内部)
コマンド体系	PCL 6, PCL 5e, HP Postscript Level 3エミュレーション, ダイレクトPDFプリント v1.7	PCL 6, PCL 5e, HP Postscript Level 3エミュレーション, ダイレクトPDFプリント v1.7
内蔵フォント	欧文True Typeフォント:101書体, 欧文PSフォント:101書体, Unicodeフォント:1書体(Andale Mono WorldType)	欧文True Typeフォント:101書体, 欧文PSフォント:101書体, Unicodeフォント:4書体(Andale Mono WorldType)
日本語他オプションフォント*3	日本語フォント(PCL)*4, バーコードフォント	日本語フォント(PCL)*4, バーコードフォント
用紙の種類	普通紙, 再生紙, レターヘッド紙, ボンド紙, ラフ紙, ラベル, 封筒, はがき	普通紙, 再生紙, レターヘッド紙, ボンド紙, ラフ紙, ラベル, 封筒, はがき
用紙サイズ	トレイ1(多目的トレイ):A3, A4, A5, B4, B5, カスタムサイズ(76×127mm~312×470mm) トレイ2(カセット):A4, A5, B4, B5, レター, リーガル, エグゼクティブ, カスタムサイズ(148×210mm~297×363mm) トレイ3(カセット):A3, A4, A5, B4, B5, レター, リーガル, エグゼクティブ, カスタムサイズ(148×210mm~297×431mm) 500枚給紙トレイ(カセット, オプション):A3, A4, A5, B4, B5, レター, リーガル, エグゼクティブ, カスタムサイズ(148×210mm~297×431mm) 500枚×3段給紙スタンド(カセット, オプション):A3, A4, A5, B4, B5, レター, リーガル, エグゼクティブ, カスタムサイズ(148×210mm~297×431mm) 500枚給紙スタンド(カセット, オプション):A3, A4, A5, B4, B5, レター, リーガル, エグゼクティブ, カスタムサイズ(148×210mm~297×431mm) 3,500枚給紙トレイユニット(カセット, オプション):A4, レター	トレイ1(多目的トレイ):A3, A4, A5, B4, B5, はがき(JIS往復), 封筒(DL, C5, B5), カスタムサイズ(98×191mm~312×470mm) トレイ2,3(カセット):A3, A4, A5, B4, B5, レター, リーガル, エグゼクティブ, カスタムサイズ(148×210mm~297×432mm) 3,500枚給紙トレイユニット(カセット, オプション):A4, レター
印刷可能な用紙厚さ	トレイ1(多目的トレイ):60~199g/m ² トレイ2,トレイ3(カセット),500枚給紙トレイ(カセット, オプション),500枚×3段給紙スタンド(カセット, オプション),500枚給紙スタンド(カセット, オプション),3,500枚給紙トレイユニット(カセット, オプション):60~120g/m ²	トレイ1(多目的トレイ):60~220g/m ² トレイ2,トレイ3(カセット),3,500枚給紙トレイユニット(カセット, オプション):60~199g/m ²
両面印刷	標準装備	標準装備
給紙方式/容量	標準600枚, 最大4,600枚 トレイ1(多目的トレイ):最大100枚 トレイ2(カセット),トレイ3(カセット):最大250枚 500枚給紙トレイ(カセット, オプション),最大1段まで:最大500枚 500枚×3段給紙スタンド(カセット, オプション):最大1,500枚 500枚給紙スタンド(カセット, オプション):最大500枚 3,500枚給紙トレイユニット(カセット, オプション):最大3,500枚	標準1,100枚, 最大4,600枚 トレイ1(多目的トレイ):最大100枚 トレイ2,3(カセット):最大500枚 3,500枚給紙トレイユニット(カセット, オプション):最大3,500枚
排紙方式/容量	フェイスダウン排紙トレイ:最大250枚	フェイスダウン排紙トレイ:最大500枚, フェイスアップ排紙トレイ:最大100枚
対応OS*5*6	Microsoft® Windows® 10(32bit/64bit), Windows® 8/8.1(32bit/64bit), Windows® 7(32bit/64bit), Windows Vista®(32bit/64bit), Windows® XP(SP3, 32bit), Windows® Server 2008 R2, Windows® Server 2008(32bit/64bit), Windows® Server 2003(SP1以降) HP Universal Printer Driverでのみ対応:Windows® Server 2019, Windows® Server 2016, Windows® Server 2012 R2, Windows® Server 2012 macOS 10.15, 10.14, 10.13, 10.12, Mac OS X 10.11, 10.10, 10.9, 10.8, 10.7, 10.6	Microsoft® Windows® 10(32bit/64bit), Windows® 8/8.1(32bit/64bit), Windows® 7(32bit/64bit), Windows Vista®(32bit/64bit), Windows® XP(SP3, 32bit), Windows® Server 2012, Windows® Server 2008 R2, Windows® Server 2008(32bit/64bit), Windows® Server 2003(SP1以降) HP Universal Printer Driverでのみ対応:Windows® Server 2019, Windows® Server 2016, Windows® Server 2012 R2 macOS 10.15, 10.14, 10.13, 10.12, Mac OS X 10.11, 10.10, 10.9, 10.8, 10.7, 10.6
電源	AC100~127V, 50/60Hz	AC100~127V, 50/60Hz
消費電力	786W(印刷時平均), 22.1W(待機時), 6.1W(スリープ時), 0.21W(電源オフ時)	1,000W(印刷時平均), 38W(待機時), 6.5W(スリープ時), 0.3W(電源オフ時)
エネルギー消費効率*7	154.18kWh/年(製品カテゴリ:C)	238.89kWh/年(製品カテゴリ:D)
TEC値	2.95kWh	4.59kWh
稼働音	印刷時:56dBA	印刷時:55dBA
環境条件	使用時/温度:10~32.5℃(推奨) 湿度:10~80%(結露のないこと)	使用時/温度:10~32.5℃(推奨) 湿度:10~80%(結露のないこと)
適合規格	国際エネルギースタープログラム適合, グリーン購入, RoHS指令	国際エネルギースタープログラム適合, グリーン購入, RoHS指令
耐久性(製品寿命)*8	5年または120万ページ	5年または300万ページ
保証期間	一年間 ハードウェア保証(翌営業日訪問修理)	一年間 ハードウェア保証(翌営業日訪問修理)
標準付属品	本体(両面印刷ユニット, ネットワークを標準装備), トナーカートリッジ(黒), セットアップガイド, ドライバ/ソフトウェア(&マニュアル)CD, 電源コード, 保証書	本体(両面印刷ユニット, ネットワークを標準装備), トナーカートリッジ(黒), セットアップガイド, ドライバ/ソフトウェア(&マニュアル)CD, 電源コード, 保証書
本体外形寸法/重量	568(幅)×596(奥行き)×392(高さ)mm/約38.5kg	1,095(幅)×648(奥行き)×635(高さ)mm/約76.1kg
梱包寸法/重量	810(幅)×785(奥行き)×644(高さ)mm/約45.6kg	856(幅)×760(奥行き)×978(高さ)mm/約88.84kg

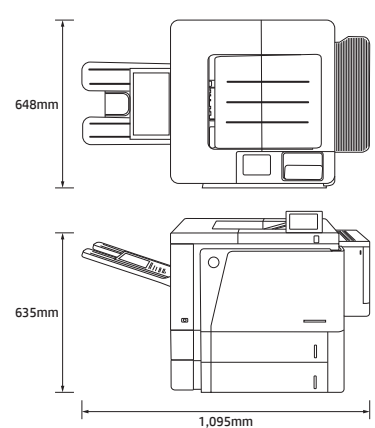
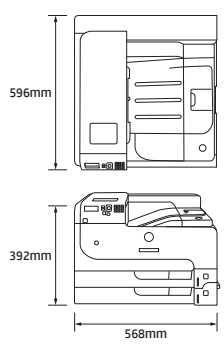

*1 プリント速度はISO/IEC 24734に基づき測定。ISOテストページのファーストページまたはファーストセットを除きます。詳細についてはhp.com/go/printerclaimsをご覧ください。実際の速度はシステム構成やデータ、アプリケーションなどによって異なります。

*2 ISO / IEC 17629を使用して測定。詳細については、http://www.hp.com/go/printerclaimsを参照してください。実際の印刷速度はシステム構成やデータ、アプリケーションなどによって異なります。

*3 これらのフォント製品につきましては、以下の販売店様にお問い合わせください。フォント製品の製品番号はJPN-PCLFONT-215016となります。

株式会社エス・ワイ・シー (TEL:042-441-1511)

*4 日本語フォント製品は明朝およびゴシックの漢字フォントを内蔵しています。通常のWindows環境では日本語フォントは必要ありません。

*5 最新の対応OSについては、HPサポートをご確認ください。www.hp.com/jp/support

*6 HPカスタマーケアセンターにてサポートをおこなうOSは日本語・英語Windows® 7/8/10/Server2008/Server2012/Server2016/Server2019および日本語・英語Mac OS Xに限られます。

*7 省エネ法(平成25年3月1日付)で定められた測定方法による数値

*8 純正サブライオおよびメンテナンス製品の利用と適切な使用環境を前提とし、推奨月間印刷枚数により想定される参考値です。

A4 カラー MFP (複合機) 仕様一覧		A3 カラー MFP (複合機) 仕様一覧	
製品名 (製品番号)	HP LaserJet Enterprise Color MFP M578dn (7ZU56A#ABJ)	製品名 (製品番号)	HP LaserJet Enterprise Color MFP M776zs (TZU56A#ABJ)
本体希望小売価格(税抜)	販売終了	本体希望小売価格(税抜)	1,000,000円
機能	カラープリント、カラーコピー、カラースキャン、 モノクロファクス(オプション)	機能	カラープリント、カラーコピー、カラースキャン、モノクロファクス
プリント速度/プロセッサ/メモリ		プリント速度/プロセッサ/メモリ	
プリント速度(モノクロ) ^{*1}	A4:約38ページ/分	プリント速度(モノクロ) ^{*1}	A4:約46ページ/分、A3:約26ページ/分
プリント速度(カラー) ^{*1}	A4:約38ページ/分	プリント速度(カラー) ^{*1}	A4:約46ページ/分、A3:約26ページ/分
ファーストプリントアウトタイム(A4) ^{*2}	モノクロ:最速約7.0秒、カラー:最速約7.9秒	ファーストプリントアウトタイム(A4) ^{*2}	モノクロ:最速約6.7秒、カラー:最速約7.1秒
解像度	ImageREt3600	解像度	HP ImageREt 4800、最高1,200×1,200dpi
CPU	1.2GHz	CPU	1.2GHz
標準メモリ(標準/最大)/内蔵HDD	プリンター / 標準:1.25GB 最大:3.24GB、 スキャナー / 標準:512MB(500GB暗号化対応HDD:標準搭載)	標準メモリ(標準/最大)/内蔵HDD	標準:5GB 最大:7GB(500GB暗号化対応HDD:標準搭載)
オプション/メモリスロット	1	オプション/メモリスロット	1
コマンド体系	PCL 6、PCL 5c、HP Postscript Level 3エミュレーション、 PDFプリント v1.7	コマンド体系	PCL 6、PCL 5c、HP Postscript Level 3エミュレーション、ダイレクト PDFプリントv1.7、Apple AirPrint™、Google Cloud Print
コピーシステム		コピーシステム	
コピー速度(A4)	モノクロ約38ページ/分、カラー約38ページ/分	コピー速度(A4)	モノクロ約46ページ/分、カラー約46ページ/分
最大コピー枚数	最高9,999枚	最大コピー枚数	最高9,999枚
コピー解像度	スキャナーガラス:最高600×600dpi、 ADF:最高600×450dpi(モノクロ)、最高600×300dpi(カラー)	コピー解像度	スキャナーガラス/ ADF:最高600dpi×600dpi
コピー縮小拡大	25~400%	コピー縮小拡大	25~400%
スキャンシステム		スキャンシステム	
スキャンの種類	フラットベッド、シングルパス両面ADF	スキャンの種類	フラットベッド、シングルパス両面ADF
光学解像度	最高600dpi	光学解像度	最高600dpi
スキャンサイズ(最大/最小)	フラットベッド:最大216×356mm/最小なし、 ADF:最大216×356mm/最小105×127mm	スキャンサイズ(最大/最小)	フラットベッド:最大297×432mm/最小なし、 ADF:最大297×432mm/最小105×148mm
カラースキャン	対応	カラースキャン	対応
グレースケール階調	256	グレースケール階調	256
スキャンファイルフォーマット	PDF、JPEG、TIFF、MTIFF、XPS、PDF/A	スキャンファイルフォーマット	PDF、JPEG、TIFF、MTIFF、XPS、PDF/A、テキスト(OCR)、Unicodeテキスト(OCR)、RTF(OCR)、サーチャブルPDF(OCR)、サーチャブルPDF/A(OCR)、HTML(OCR)、CSV(OCR)
ADFの容量	100枚	ADFの容量	200枚
ファクス機能		ファクス機能	
メモリ代行受信(A4)	対応(ディスク空き容量に依存) ^{*3}	メモリ代行受信(A4)	対応(ディスク空き容量に依存)
電送時間	最大33.6Kbps(オプションのアナログ・ファクス・アクセサリ必要) ^{*3}	電送時間	最大33.6Kbps
解像度(モノクロ、高画質モード)	最高300×300dpi ^{*3}	解像度(モノクロ、高画質モード)	最高300×300dpi
自動リダイヤル	対応 ^{*3}	自動リダイヤル	対応
同報送信の最大数	210 ^{*3}	同報送信の最大数	100
用紙ハンドリング		用紙ハンドリング	
用紙の種類	用紙(普通紙、厚手紙、薄手紙、プレプリント紙、レターヘッド紙、穴あき紙、ポッド紙、 再生紙、カラー紙、ラフ紙、光沢紙)、OHPフィルム ^{*7} 、ラベル、封筒、カードストック	用紙の種類	用紙(普通紙、プレプリント紙、レターヘッド紙、穴あき紙、ポッド紙、 再生紙、カラー紙、ラフ紙)、OHPフィルム ^{*7} 、ラベル、封筒、カードストック
用紙サイズ	トレイ1(多目的トレイ):A4、A5、A6、RA4、B5(JIS)、B6(JIS)、はがき(JIS)、封筒 (DL、C5、C6、B5)、16K、カスタムサイズ(77×127mm~215×355mm) トレイ2:A4、A5、A6、B5(JIS)、B6(JIS)、レター、エグゼクティブ、16K、カスタ ムサイズ(102×148~215×297mm) トレイ3~5(オプション):A4、A5、A6、B5(JIS)、B6(JIS)、16K、カスタムサイズ (102×148~215×355mm)	用紙サイズ	トレイ1(多目的トレイ):A3、RA3、RA3A、A4、RA4、RA4A、A5、A6、B4(JIS)、B5(JIS)、 B6(JIS)、レター、リーガル、8K、16K、はがき(JIS)、往復はがき(JIS)、封筒(DL、C5、C6、 B5)、カスタムサイズ(64×127mm~320×457mm) トレイ2:A3、A4、RA4、RA4A、A5、B4(JIS)、B5(JIS)、レター、リーガル、8K、16K、 往復はがき(JIS)、カスタムサイズ(148×148mm~297×431mm) トレイ3~4:A3、RA3、RA3A、A4、RA4、RA4A、A5、B4(JIS)、B5(JIS)、レター、リーガル、 8K、16K、往復はがき(JIS)、カスタムサイズ(148×148mm~320×457mm) トレイ1(多目的トレイ):60~300g/m ² 、トレイ2~4:60~256g/m ²
印刷可能な用紙厚さ	全トレイ:60~220g/m ²	印刷可能な用紙厚さ	全トレイ:60~220g/m ²
両面印刷	標準装備	両面印刷	標準装備
給紙方式/容量	標準650枚、最大2,300枚、トレイ1(多目的トレイ):最大100枚、 トレイ2(カセット):最大550枚、トレイ3~5(カセット・オプション):最大550枚	給紙方式/容量	標準1,750枚、最大1,750枚、トレイ1(多目的トレイ):最大100枚、 トレイ2~4:最大550枚
排紙容量	フェイスダウン排紙トレイ:最大250枚	排紙容量	フェイスダウン排紙トレイ:最大500枚、 インラインステイプルスタッカー:最大200枚
その他の技術情報		その他の技術情報	
コントロールパネル	8インチカラーLCDタッチスクリーン	コントロールパネル	8インチカラータッチスクリーン HP Easy Selectコントロールパネル
インターフェイス	Jetdirect内蔵Gigabit Ethernetポート×1、Hi-Speed USB2.0デバイス×1、 Hi-Speed USB2.0ホストポート×2、ハードウェアインテグレーションポケット×2、 アナログファクス(オプション)、USBホストポート×2(内部、オプション)	インターフェイス	Gigabit Ethernet×1、Hi-Speed USB2.0デバイスポート×1、 Hi-Speed USB2.0ホストポート×2、ハードウェアインテグレーション ポケット×2×1、Wi-Fi Direct×1、無線LAN 802.11b/g/n dual band×1、 Bluetooth Low Energy×1
対応OS ^{*4}	Microsoft® Windows® 10(32bit/64bit)、Windows® 8/8.1 (32bit/64bit)、Windows® 7(32bit/64bit)Windows® Server 2016、 Windows® Server 2012 R2、Windows® Server 2012 HP Universal Printer Driverでのみ対応:Windows® Server 2019 macOS 10.15、10.14、10.13	対応OS ^{*4}	Microsoft® Windows® 10(32bit/64bit)、Windows® 8.1 (32bit/64bit)、Windows® 7(32bit/64bit)、Windows® Server 2019、 Windows® Server 2016、Windows® Server 2012 R2、Windows® Server 2012、Windows® Server 2008 R2、Windows® Server 2008 (32bit/64bit) macOS 10.15、10.14、10.13、10.12、Mac OS X 10.11、10.10、10.9
電源	AC100~127V、60Hz	電源	AC100~127V(±10%)、50/60Hz(±3Hz)
消費電力	617W以下(プリント時)、40W以下(待機時)、5.4W以下(スリープ時)、 0.07W(電源オフ時)	消費電力	900W(印刷時平均)、100W(待機時)、0.8W(スリープ時)、 0.07W(電源オフ時)
エネルギー消費効率 ^{*5}	82.2kWh/年(製品カテゴリ:A)	エネルギー消費効率 ^{*5}	39.73kWh/年(製品カテゴリ:B)
TEC値	0.501kWh ^{*6}	TEC値	0.734kWh
稼動音	印刷時:51dBA、スタンバイ時:32dBA	稼動音	印刷時:53dBA、スタンバイ時:32dBA
環境条件	使用時/湿度:15~27℃(推奨) 湿度:30~70%(推奨、結露のないこと)	環境条件	使用時/湿度:10~32.5℃、 湿度:10~80%(結露のないこと)
適合規格	国際エネルギースタープログラム適合、グリーン購入、RoHS指令	適合規格	国際エネルギースタープログラム適合、グリーン購入、RoHS指令
耐久性(製品寿命) ^{*6}	5年または60万ページ	耐久性(製品寿命) ^{*6}	5年または240万ページ
保証期間	一年間 ハードウェア保証(翌営業日訪問修理)	保証期間	一年間 ハードウェア保証(翌営業日訪問修理)
本体外形寸法/重量	482(幅)×504(奥行き)×583(高さ)mm/38.1kg	本体外形寸法/重量	705(幅)×712(奥行き)×1,155(高さ)mm/131.2kg
梱包寸法/重量	755(幅)×600(奥行き)×650(高さ)mm/約45kg	梱包寸法/重量	856(幅)×760(奥行き)×1,556(高さ)mm/140.5kg

*1 プリント速度はISO/IEC 24734に基づき測定。ISOテストページのファーストページまたはファーストシートを除きます。詳細についてはhp.com/go/printerclaimsをご覧ください。実際の速度はシステム構成やデータ、アプリケーションなどによって異なります。 *2 ISO / IEC 17629を使用して測定。詳細については、http://www.hp.com/go/printerclaimsを参照してください。実際の印刷速度はシステム構成やデータ、アプリケーションなどによって異なります。

*3 M578dnはオプションのアナログファクスアクセサリ600が必要です。

*4 HPカスタマーケアセンターにてサポートをおこなうOSは日本語・英語Windows® 7/8/10/Server2008/Server2012/Server2016/Server2019および日本語・英語Mac OS Xに限られます。

*5 省エネ法(平成25年3月1日付)で定められた測定方法による数値 *6 純正サプライおよびメンテナンス製品の利用と適切な使用環境を前提とし、推奨月間印刷枚数により想定される参考値です。

*7 Color LaserJetで出力したOHPフィルムを投影する場合は高輝度(4,000lm以上)の透過型オーバーヘッドプロジェクターのご使用を強く推奨します。印刷されたOHPフィルムはその特性上、両端のそりや波打った状態になることがあり、投影されたイメージが不鮮明になることがあります。

*8 Energy Star 3.0をベースに算出。Energy Star 2.0ベースのTEC値との比較はできません。

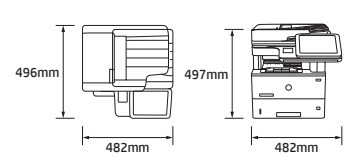
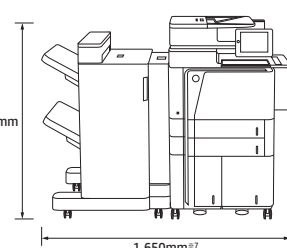
A4モノクロ MFP(複合機)仕様一覧		A3モノクロ MFP(複合機)仕様一覧	
製品名 (製品番号)	HP LaserJet Enterprise MFP M528dn (1P1V64A#ABJ)	製品名 (製品番号)	HP LaserJet Enterprise MFP M830z (CF367A#ABJ)
本体希望小売価格(税抜)	283,500円	本体希望小売価格(税抜)	980,000円
機能	モノクロプリント、モノクロコピー、カラーレスキャン、モノクロファクス(オプション)	機能	プリント、コピー、カラーレスキャン、モノクロファクス
プリント速度/プロセッサ/メモリ		プリント速度/プロセッサ/メモリ	
プリント速度(モノクロ) ^{*1}	A4:約43ページ/分	プリント速度(モノクロ)	A4:約56ページ/分、A3:約26ページ/分
プリント速度(カラー) ^{*1}	—	プリント速度(カラー)	—
ファーストプリントアウトタイム(A4) ^{*2}	最速約6秒	ファーストプリントアウトタイム(A4) ^{*2}	最速約9.5秒
解像度	HP ProRes 1200(1200dpi)、HP FastRes 1200(1200dpi)相当	解像度	HP ProRes 1200(1,200dpi)、HP FastRes 1200(1,200dpi)相当
CPU	1.2GHz	CPU	800MHz
標準メモリ(標準/最大)/内蔵HDD	プリンター / 標準:1.25GB 最大:2.25GB、 スキャナー / 標準:500MB 最大:500MB(16GB eMMC 標準搭載)	標準メモリ(標準/最大)/内蔵HDD	標準:1,536MB 最大:1,536MB (320GB暗号化対応HDD 標準搭載)
オプション/メモリスロット	1	オプション/メモリスロット	—
コマンド体系	PCL 6、PCL 5e、HP Postscript Level 3エミュレーション、PDF 1.7ダイレクト印刷	コマンド体系	PCL 6、PCL 5e、HP Postscript Level 3エミュレーション、ダイレクトPDFプリント v1.
コピーシステム		コピーシステム	
コピー速度(A4)	約43ページ/分	コピー速度(A4)	約56ページ/分
最大コピー枚数	最高9,999枚	最大コピー枚数	最高9,999枚
コピー解像度	スキャナーガラス / ADF:最高600×600dpi	コピー解像度	スキャナーガラス:最高600×600dpi、 ADF:最高600×300dpi
コピー縮小拡大	25~400%	コピー縮小拡大	25~400%
スキャンシステム		スキャンシステム	
スキャンの種類	フラットベッド、シングルパス両面ADF	スキャンの種類	フラットベッド、シングルパス両面ADF
光学解像度	最高600dpi	光学解像度	最高600dpi
スキャンサイズ(最大/最小)	フラットベッド:最大216×356mm/最少なし ADF:最大216×356mm/最少101.6×148mm	スキャンサイズ(最大/最小)	フラットベッド:最大297×432mm/最少なし、 ADF:最大297×432mm/最少68×127mm
カラーレスキャン	対応	カラーレスキャン	対応
グレースケール階調	256	グレースケール階調	256
スキャンファイルフォーマット	PDF、JPEG、TIFF、MTIFF、XPS、PDF/A	スキャンファイルフォーマット	PDF、JPEG、TIFF、MTIFF、XPS、PDF/A、テキスト(OCR)、Unicodeテキスト(OCR)、RTF(OCR)、 サーチャブルPDF(OCR)、サーチャブルPDF/A(OCR)、HTML(OCR)、CSV(OCR)
ADFの容量	100枚	ADFの容量	200枚
ファクス機能		ファクス機能	
メモリ代行受信(A4)	対応(ディスク空き容量に依存) ^{*3}	メモリ代行受信(A4)	対応(ディスク空き容量に依存)
電送時間	最大33.6Kbps ^{*3}	電送時間	最大33.6Kbps
解像度(モノクロ、高画質モード)	最高300×300dpi ^{*3}	解像度(モノクロ、高画質モード)	最高300×300dpi
自動リダイヤル	対応 ^{*3}	自動リダイヤル	対応
同報送信の最大数	210 ^{*3}	同報送信の最大数	100
用紙/ハンドリング		用紙/ハンドリング	
用紙の種類	用紙(普通紙、フリンジ紙、レターヘッド紙、穴あき紙、ポンド紙、再生紙、カラー紙、ラフ紙)、 OHPフィルム ^{*9} 、ラベル、封筒、カードストック	用紙の種類	普通紙、再生紙、レターヘッド紙、ポンド紙、ラフ紙、ラベル、封筒
用紙サイズ	トレイ1(多目的トレイ):A4、A5、A6、RA4、B5(JIS)、B6(JIS)、レター、リーガル、エグゼクティブ、10×15cm、 16K、はがき(JIS)、往復はがき(JIS)、封筒(DL、C5、C6、B5、#9、#10、モナーク)、 カスタムサイズ(77×127mm~215×355mm) トレイ2:A4、A5、A6、RA4、B5(JIS)、B6(JIS)、レター、リーガル、エグゼクティブ、16K、往復はがき(JIS)、 カスタムサイズ(105×148mm~215×355mm) トレイ3~5(オプション):(トレイ2と同じ)	用紙サイズ	トレイ1(多目的トレイ):A3、A4、A5、B4、B5、はがき(JIS往復)、封筒(DL、C5、B5)、 カスタムサイズ(98×191mm~312×470mm) トレイ2、3(カセット):A3、A4、A5、B4、B5、レター、リーガル、エグゼクティブ、 カスタムサイズ(148×210mm~297×432mm) 3,500枚給紙トレイユニット(カセット):A4、レター
印刷可能な用紙厚さ	トレイ1(多目的トレイ):60~199g/m ² 、 トレイ2、トレイ3~5(オプション):60~120g/m ²	印刷可能な用紙厚さ	トレイ1(多目的トレイ):60~220g/m ² トレイ2、トレイ3(カセット)、3,500枚給紙トレイユニット(カセット、オプション):60~199g/m ²
両面印刷	標準装備	両面印刷	標準装備
給紙方式/容量	標準650枚、最大2,300枚、 トレイ1(多目的トレイ):最大100枚、トレイ2:最大550枚、 トレイ3~5(オプション):最大550枚	給紙方式/容量	標準4,600枚、最大4,600枚、 トレイ1(多目的トレイ):最大100枚、トレイ2、3(カセット):最大500枚、 3,500枚給紙トレイユニット(カセット):最大3,500枚
排紙容量	フェイスダウン排紙トレイ:最大250枚	排紙容量	フェイスアップ排紙トレイ:最大100枚、ステイブルスタッカー、ステイブルスタッカー-2/4/6インチ付(オプション): 最大3,000枚、ブックレットメーカー、ブックレットメーカー-2/4/6インチ付(オプション):最大3,000枚
その他の技術情報		その他の技術情報	
コントロールパネル	8インチカラーLCDタッチスクリーン HP Easy Select コントロールパネル	コントロールパネル	8インチカラーLCDタッチスクリーンHP EasySelectコントロールパネル
インターフェイス	Gigabit Ethernet×1、Hi-Speed USB2.0 デバイスポート×1、 ハードウェアインテグレーションポット×1、Hi-Speed USB2.0 ホストポート×2、 アナログファクス(オプション)、USBホストポート×2(内部、オプション)	インターフェイス	アナログファクス×1、Gigabit Ethernet×1、Hi-Speed USB2.0 デバイスポート×1、 Hi-Speed USB2.0ホストポート×2、ハードウェアインテグレーションポット×1、 内蔵Hi-speed USB2.0ホストポート×2、Foreign Interface Harness(FIH)ポート×1
対応OS ^{*4}	Microsoft® Windows® 10(32bit/64bit)、Windows® 8/8.1(32bit/64bit)、Windows® 7(32bit/64bit)、 Windows® Server 2016、Windows® Server 2012 R2、Windows® Server 2012、Windows® Server 2008 R2、Windows® Server 2008(32bit/64bit) HP Universal Printer Driverでのみ対応:Windows® Server 2019 macOS 10.15、10.14、10.13、10.12、Mac OS X 10.11、10.10、10.9	対応OS ^{*4}	Microsoft® Windows® 10(32bit/64bit)、Windows® 8/8.1(32bit/64bit)、Windows® 7(32bit/64bit)、 Windows Vista®(32bit/64bit)、Windows® XP(SP3、32bit/64bit)、Windows® Server 2012、Windows® Server 2008 R2、Windows® Server 2008(32bit/64bit)、Windows® Server 2003(SP1以降) HP Universal Printer Driverでのみ対応:Windows® Server 2019、Windows® Server 2016、Windows® Server 2012 R2 macOS 10.15、10.14、10.13、10.12、Mac OS X 10.11、10.10、10.9、10.8、10.7、10.6
電源	100~127VAC(±10%)、50/60Hz(±3Hz)	電源	AC100~127V、50/60Hz
消費電力	629W(プリント時/コピー時)、28.8W(待機時)、5.3W以下(スリープ時)、 0.06W以下(電源オフ時)	消費電力	1,030W(プリント時平均)、1,030W(コピー時平均)、60W(待機時)、6W(スリープ時)、 0.3W(電源オフ時)
エネルギー消費効率 ^{*5}	77.69kWh/年(製品カテゴリ:C)	エネルギー消費効率 ^{*5}	277.06kWh/年(製品カテゴリ:D)
TEC値	1.412kWh	TEC値	5.0kWh
稼働音	印刷時:54dBA、スタンバイ時:26dBA	稼働音	印刷時:58dBA、コピー時:59dBA
環境条件	使用時/温度:15~32.5℃ 湿度:10~80%(結露のないこと)	環境条件	使用時/温度:10~32.5℃(推奨) 湿度:10~80%(結露のないこと)
適合規格	国際エネルギースタープログラム適合、グリーン購入、RoHS指令	適合規格	国際エネルギースタープログラム適合、グリーン購入、RoHS指令
耐久性(製品寿命) ^{*6}	5年または45万ページ	耐久性(製品寿命) ^{*6}	5年または300万ページ
保証期間	一年間 ハードウェア保証(翌営業日訪問修理)	保証期間	一年間 ハードウェア保証(翌営業日訪問修理)
本体外形寸法/重量	482(幅)×496(奥行き)×497(高さ)mm/21.41kg	本体外形寸法/重量	1,650(幅) ^{*7} ×715(奥行き)×1,100(高さ)mm/約150.6kg
梱包寸法/重量	735(幅)×592(奥行き)×613(高さ)mm/約28.6kg	梱包寸法/重量	856(幅) ^{*8} ×838(奥行き)×1,561(高さ)mm/約156.5kg
			

*1 プリント速度はISO/IEC 24734に基づき測定。ISOテストページのファーストページまたはファーストセットを除きます。詳細についてはhp.com/go/printerclaimsをご覧ください。実際の速度はシステム構成やデータ、アプリケーションなどによって異なります。

*2 ISO / IEC 17629を使用して測定。詳細については、http://www.hp.com/go/printerclaimsを参照してください。実際の印刷速度はシステム構成やデータ、アプリケーションなどによって異なります。

*3 オプションのアナログファクスアクセサリ700が必要です。

*4 HPカスタマーケアセンターにてサポートをおこなうOSは日本語・英語Windows® 7/8/8.1/10/Server2008/Server2012/Server2016/Server2019/Server2019および日本語・英語Mac OS Xに限られます。

*5 省エネ法(平成25年3月1日付)で定められた測定方法による数値 *6 純正サプライおよびメンテナンス製品の利用と適切な使用環境を前提とし、推奨月間印刷枚数により想定される参考値です。

*7 ステイブルスタッカー装着時。 *8 本体のみの梱包寸法となります。設置時はステイブルスタッカーなどの排紙オプションが必要となります。

*9 Color LaserJetで出力したOHPフィルムを投影する場合は高輝度(4,000lm以上)の透過型オーバーヘッドプロジェクターのご使用を強く推奨します。印刷されたOHPフィルムはその特性上、両端のそりや波打った状態になることがあり、投影されたイメージが不鮮明になることがあります。

旧製品オプション品・トナーカートリッジ一覧

対応機種	製品名	印刷可能枚数 ^{※1}	製品番号	希望小売価格 (税抜)
HP Color LaserJet CP2025dn	304A 黒	約3,500枚	CC530A	22,200円*
	304A シアン	約2,800枚	CC531A	21,300円*
	304A マゼンタ	約2,800枚	CC533A	21,300円*
	304A イエロー	約2,800枚	CC532A	21,300円*
HP Color LaserJet CP3525dn HP Color LaserJet CM3530fs MFP/ 3530 MFP	トナーコレクション ユニット	約40,000枚	CE254A	2,420円
	フューザーキット	約150,000枚	CE484A	23,800円
	504X 黒(大容量)	約10,500枚	CE250X	33,600円*
	504A シアン	約7,000枚	CE251A	45,800円*
	504A マゼンタ	約7,000枚	CE253A	45,800円*
	504A イエロー	約7,000枚	CE252A	45,800円*
HP Color LaserJet 5500/5550	トランスファー キット	約120,000枚	C9734B	36,400円
	フューザーキット (5500dn/5500)	約150,000枚	C9735A	41,900円
	フューザーキット (5550dn/5550)	約150,000枚	Q3984A	49,300円
	645A 黒	約13,000枚	C9730A	52,400円*
	645A シアン	約12,000枚	C9731A	73,600円*
	645A マゼンタ	約12,000枚	C9733A	73,600円*
	645A イエロー	約12,000枚	C9732A	73,600円*
	HP Color LaserJet 5525dn	トランスファー キット	約150,000枚	CE516A
フューザーキット		約150,000枚	CE977A	40,100円
トナーコレクション ユニット		約150,000枚	CE980A	3,610円
650A 黒		約13,500枚	CE270A	44,500円
650A シアン		約15,000枚	CE271A	66,000円
650A マゼンタ		約15,000枚	CE273A	66,000円
645A イエロー		約15,000枚	CE272A	66,000円
HP LaserJet P4014n		64A 黒	約10,000枚	CC364A
	メンテナンスキット	約225,000枚	CB388A	41,800円
HP LaserJet P4515n/ P4015n	64A 黒	約10,000枚	CC364A	26,700円*
	メンテナンス キット	約225,000枚	CB388A	41,800円

対応機種	製品名	印刷可能枚数 ^{※1}	製品番号	希望小売価格 (税抜)
HP LaserJet 4240n/4240/ 4250n/4250/ 4350n	42A 黒	約10,000枚	Q5942A	26,300円
	メンテナンスキット	約225,000枚	Q5421A	48,100円
HP LaserJet 5200/5200L/ 5200n	16A 黒	約12,000枚	Q7516A	35,900円*
	HP LaserJet 9000/9050n/ 9040n	43X 黒	約30,000枚	C8543X
メンテナンスキット		約350,000枚	C9152A	53,300円
HP LaserJet Enterprise M4555h MFP/ M4555f MFP	90A 黒	約10,000枚	CE390A	27,400円
	90X 黒(大容量)	約24,000枚	CE390X	47,700円
	メンテナンスキット	約225,000枚	CE731A	37,600円
HP LaserJet 9050/9040mfp HP LaserJet M9050/M9040 MFP	ADFメンテナンス キット	約90,000枚	CE248A	13,300円
	43X 黒	約38,000枚	C8543X	54,300円*
HP LaserJet Enterprise Color M750dn	メンテナンスキット	約350,000枚	C9152A	53,300円
	650A 黒	約13,500枚	CE270A	44,500円
	650A シアン	約15,000枚	CE271A	66,000円
	650A マゼンタ	約15,000枚	CE273A	66,000円
	650A イエロー	約15,000枚	CE272A	66,000円
	トナーコレクション ユニット	約150,000枚	CE980A	3,610円
	トランスファー キット	約150,000枚	CE516A	34,700円
	フューザーキット	約150,000枚	CE977A	40,100円
HP LaserJet Enterprise Color M551dn	507A 黒	約5,500枚	CE400A	25,700円
	507X 黒(大容量)	約11,000枚	CE400X	35,100円
	507A シアン	約6,000枚	CE401A	38,500円
	507A マゼンタ	約6,000枚	CE403A	38,500円
	507A イエロー	約6,000枚	CE402A	38,500円
	トナーコレクション ユニット	約40,000枚	CE254A	2,420円
	フューザーキット	約150,000枚	CE484A	23,800円

対応機種	製品名	印刷可能枚数 ^{※1}	製品番号	希望小売価格 (税抜)
HP LaserJet Enterprise M601dn/ M602dn/ M603dn	90A 黒	約10,000枚	CE390A	27,400円
	90X 黒(大容量) (M602dn/M603dn)	約24,000枚	CE390X	47,700円
	メンテナンスキット	約225,000枚	CF064A	40,100円
HP LaserJet Enterprise M605dn/ M606dn	81A 黒	約10,500枚	CF281A	30,500円
	81X 黒(大容量)	約25,000枚	CF281X	50,100円
	メンテナンスキット	約225,000枚	F2G76A	50,200円
	ステイブルカートリッジ (1,000針)	—	Q3216A	3,100円
HP LaserJet Enterprise M608dn/ M609dn	37X 黒	約25,000枚	CF237X	48,000円
	37Y 黒(大容量)	約41,000枚	CF237Y	66,400円
HP LaserJet Enterprise P3015dn	55A 黒	約6,000枚	CE255A	24,600円
	55X 黒(大容量)	約12,500枚	CE255X	40,700円
HP LaserJet Enterprise Color MFP M575dn/ M575c	507A 黒	約5,500枚	CE400A	25,700円
	507X 黒(大容量)	約11,000枚	CE400X	35,100円
	507A シアン	約6,000枚	CE401A	38,500円
	507A マゼンタ	約6,000枚	CE403A	38,500円
	507A イエロー	約6,000枚	CE402A	38,500円
	トナーコレクション ユニット	約40,000枚	CE254A	2,420円
	フューザーキット	約150,000枚	CE484A	23,800円
	ADFローラー交換 キット	約100,000枚	L2718A#101	9,260円
HP LaserJet Enterprise Color MFP M775z	651A 黒	約13,500枚	CE340A	30,700円
	651A シアン	約16,000枚	CE341A	78,100円
	651A イエロー	約16,000枚	CE342A	78,100円
	651A マゼンタ	約16,000枚	CE343A	78,100円
	トナーコレクション ユニット	約150,000枚	CE980A	3,610円
	トランスファーキット	約150,000枚	CE516A	34,700円
	フューザーキット	約150,000枚	CE514A	47,000円
	ADFローラー交換 キット	約100,000枚	L2718A#101	9,260円
	ステイブルカート リッジ(5000針)	—	C8091A	8,400円
HP LaserJet Enterprise MFP M525dn/ M525c	55A 黒	約5,500枚	CE255A	24,600円
	55X 黒(大容量)	約13,500枚	CE255X	40,700円
	ADFローラー交換 キット	約100,000枚	L2718A#101	9,260円
HP LaserJet Enterprise MFP M527dn	87X 黒(大容量)	約18,000枚	CF287X	53,200円
	ADFローラー交換 キット200	約75,000枚	W5U23A	12,400円

対応機種	製品名	印刷可能枚数 ^{※1}	製品番号	希望小売価格 (税抜)
HP LaserJet Enterprise MFP M725z	14A 黒	約10,000枚	CF214A	35,800円
	14X 黒(大容量)	約17,500枚	CF214X	39,400円
	メンテナンスキット	約200,000枚	CF249A	44,200円
	ADFローラー交換 キット	約100,000枚	L2718A#101	9,260円
	ステイブルカート リッジ(5000針)	—	C8091A	8,400円
HP LaserJet Enterprise M506dn	87X 黒(大容量)	約18,000枚	CF287X	53,200円
HP LaserJet Pro Color M451dn	305X 黒(大容量)	約4,000枚	CE410X	17,300円
	305A シアン	約2,600枚	CE411A	20,100円
	305A マゼンタ	約2,600枚	CE413A	20,100円
	305A イエロー	約2,600枚	CE412A	20,100円
HP LaserJet Enterprise Color M552dn/ M553dn	508A 黒	約6,000枚	CF360A	27,700円
	508X 黒(大容量)	約12,500枚	CF360X	37,400円
	508A シアン	約5,000枚	CF361A	35,000円
	508X シアン(大容量)	約9,500枚	CF361X	54,300円
	508A イエロー	約5,000枚	CF362A	35,000円
	508X イエロー(大容量)	約9,500枚	CF362X	54,300円
	508A マゼンタ	約5,000枚	CF363A	35,000円
	508X マゼンタ(大容量)	約9,500枚	CF363X	54,300円
	トナーコレクション ユニット	約54,000枚	B5L37A	2,670円
	フューザーキット	約150,000枚	B5L35A	31,100円
HP LaserJet Enterprise Color MFP M577dn	508A 黒	約6,000枚	CF360A	27,700円
	508X 黒(大容量)	約12,500枚	CF360X	37,400円
	508A シアン	約5,000枚	CF361A	35,000円
	508X シアン(大容量)	約9,500枚	CF361X	54,300円
	508A イエロー	約5,000枚	CF362A	35,000円
	508X イエロー(大容量)	約9,500枚	CF362X	54,300円
	508A マゼンタ	約5,000枚	CF363A	35,000円
	508X マゼンタ(大容量)	約9,500枚	CF363X	54,300円
	トナーコレクション ユニット	約54,000枚	B5L37A	2,670円
	フューザーキット	約150,000枚	B5L35A	31,100円
	ADFローラー交換 キット200	約75,000枚	W5U23A	12,400円

プリンターを永く最高の状態でお使いいただくために、HP純正トナーカートリッジをご使用ください。HP純正以外のカートリッジの使用はプリンター本体の故障および印刷品質の低下など、プリンターにさまざまな悪影響を与えることがあります。HP純正以外のカートリッジによりおこった故障については、保証期間および保守契約の有無に関わらず有償修理となります。

※1 トナーカートリッジ印刷可能枚数はモノクロプリンターは「国際標準ISO/IEC 19752」、カラープリンターは「国際標準ISO/IEC 19798」に基づく平均値。

※ 本製品の価格はHP Directplus価格の記載となります。

※ HP Directplus価格は予告なく変更する場合がございます。最新のHP Directplus価格および取り扱い製品はWebサイトにてご確認ください。 <https://jp.ext.hp.com/supply/laserjet/>

日本HPでは、資源の節約・有効利用と環境保護のため、使用済みカートリッジ製品の回収をおこなっております。トナーカートリッジリサイクルプログラムについては、下記サイトをご覧ください。
https://www.hp.com/jp/toner_recycle

HP保守サービス製品一覧

		HP Care Pack ハードウェアオンサイト					
サービス名		5年		4年		3年	
		HD返却不要 翌日対応 ^{※B}	HD返却不要 4時間対応 ^{※A}	HD返却不要 翌日対応 ^{※B}	HD返却不要 4時間対応 ^{※A}	HD返却不要 翌日対応 ^{※B}	HD返却不要 4時間対応 ^{※A}
内容		標準保証を含めお客様のご要望に応じて3年、4年、5年の訪問修理にアップグレードすることができます。万が一故障が起きたらご連絡ください。翌日対応 ^{※B} で即対応。突発の出費を気にせず、計画予算で安心。より迅速に対応する4時間対応のサービスもご用意しております。					
標準応答時間		修理依頼を受けた日の弊社営業日	修理依頼を受けた日から4時間以内	修理依頼を受けた日の弊社営業日	修理依頼を受けた日から4時間以内	修理依頼を受けた日の弊社営業日	修理依頼を受けた日から4時間以内
適用期間/有効期間		標準保証を含め5年		標準保証を含め4年		標準保証を含め3年	
購入時期		製品本体購入時					
商品に関するお問い合わせ先 (電話番号などは裏面「お問い合わせ窓口」参照)		製品をご購入いただいた販売店またはHPカスタマーインフォメーションセンター					
HP LaserJet Enterprise Color M554dn/M555dn		110,900円(税抜) U8CH1E	166,400円(税抜) U8PE8E	83,200円(税抜) U8CH0E	124,800円(税抜) U8PE7E	55,500円(税抜) U8CG3E	83,200円(税抜) U8PE6E
HP LaserJet Pro Color CP5225dn		241,400円(税抜) UU868E	362,100円(税抜) U8PG0E	181,100円(税抜) UT990E	271,600円(税抜) U8PF9E	120,700円(税抜) UQ496E	181,100円(税抜) U8PF8E
HP LaserJet Enterprise Color M751dn		178,400円(税抜) UB5C5E	267,600円(税抜) UB5C8E	133,900円(税抜) UB5C4E	200,200円(税抜) UB5C7E	89,200円(税抜) UB5C3E	133,900円(税抜) UB5C6E
HP LaserJet Pro M501dn		111,500円(税抜) U9CQ2E	—	83,600円(税抜) U9CQ1E	—	55,800円(税抜) U9CQ0E	—
HP LaserJet Enterprise M507dn		79,600円(税抜) UB6Z4E	108,300円(税抜) UB6Z7E	59,700円(税抜) UB6Z3E	81,300円(税抜) UB6Z6E	39,800円(税抜) UB6Z2E	54,200円(税抜) UB6Z5E
HP LaserJet Enterprise M611dn		127,400円(税抜) U9NE2E	191,100円(税抜) U9NE5E	95,700円(税抜) U9NE1E	143,400円(税抜) U9NE4E	63,700円(税抜) U9NE0E	95,700円(税抜) U9NE3E
HP LaserJet Enterprise M612dn	標準保証1年間 翌日対応訪問 修理保証 ^(※D)	152,900円(税抜) U9MZ2E	229,400円(税抜) U9MZ5E	114,700円(税抜) U9MZ1E	172,100円(税抜) U9MZ4E	76,500円(税抜) U9MZ0E	114,700円(税抜) U9MZ3E
HP LaserJet Enterprise M712dn		207,200円(税抜) U6Z07E	310,800円(税抜) U6Z03E	155,400円(税抜) U6Z06E	233,100円(税抜) U6Z01E	103,600円(税抜) U6Z05E	155,400円(税抜) U6Y99E
HP LaserJet Enterprise M806dn		716,800円(税抜) U8C61E	1,075,200円(税抜) U1PP4E	537,600円(税抜) U8C60E	806,400円(税抜) U1PP3E	358,400円(税抜) U8C59E	537,600円(税抜) U1PP2E
HP LaserJet Enterprise Color MFP M578dn		—	—	—	—	—	—
HP LaserJet Enterprise Color MFP M776z		771,200円(税抜) UC2X1E	1,156,700円(税抜) UC2X4E	578,400円(税抜) UC2X0E	867,600円(税抜) UC2X3E	385,600円(税抜) UC2W9E	578,400円(税抜) UC2X2E
HP LaserJet Enterprise Color MFP M880z		938,000円(税抜) U8D25E	1,407,000円(税抜) U8D21E	703,500円(税抜) U8D24E	1,055,300円(税抜) U8D19E	469,000円(税抜) U8D23E	703,500円(税抜) U8D17E
HP LaserJet Enterprise MFP M528dn		250,400円(税抜) UB7B4E	375,500円(税抜) UB7B5E	187,800円(税抜) UB7B3E	281,700円(税抜) UB7B6E	125,200円(税抜) UB7B2E	187,800円(税抜) UB7B5E
HP LaserJet Enterprise MFP M830z		701,200円(税抜) U8C91E	1,051,700円(税抜) U8PG4E	525,900円(税抜) U8C90E	788,800円(税抜) U8PG3E	350,600円(税抜) U8C89E	525,900円(税抜) U8PG2E
注意事項		<p>1.標準保証のサービス内容は以下のサービスは含まれません。 別途料金が必要となります。 ●機器の保守点検、清掃●機器が規定の動作回数を超えた場合に必要な消耗品交換(メンテナンスキット交換) ●消耗品、補用品の提供とそれに付随する作業●天災地変、暴動、輸送に起因する機器の破損の修理、整備</p> <p>2.持ち込み修理でHPへ故障品を送付いただく際の送料はお客様負担になります。</p>	<p>1.HP Care Pack全体のご注意事項 1-1.HP Care Packの価格には機器の故障を修理するための技術者派遣費、作業費、部品代をすべて含みます。 1-2.HP Care Packはご購入後、簡単な登録手続きが必要です。 1-3.HP Care Packを紛失されても再発行はいたしません。お取り扱いにはご注意ください。 1-4.HP Care Packではシステムやネットワーク上での障害切り分け支援は含まれておりません。 1-5.HP Care Packを同時に複数購入して期間を延長することはできません。 1-6.HP Care Packのサービスには以下のサービスは含まれません。別途料金が必要となります。●機器が規定の動作回数を超えた場合に必要な消耗品交換(メンテナンスキット交換)●消耗品、補用品の提供とそれに付随する作業●天災地変、暴動、輸送に起因する機器の破損の修理、整備 1-7.4時間対応標準時間のサービスは、以下の地域限定でサービス提供しております。修理依頼の受付後、4時間以内を目処に到着し、サービスを開始いたします。ただし、交通事情、天候、その他の諸事情により到着時間が遅れる場合もございます。あらかじめご了承ください。 1-8.翌日対応のサービスは修理を受けた日の弊社営業日の訪問修理となります。ただし、交通事情、天候、その他の諸事情により応答時間が遅れる場合もございます。あらかじめご了承ください。 1-9.HP純正トナーカートリッジ以外のトナーカートリッジのご使用が原因となる製品の不具合につきましてはサポートの対象外となります。</p> <p>2.HP Care Pack ハードウェアオンサイト 翌日対応 3/4/5年 4時間対応標準時間 3/4/5年をご購入の際のご注意事項 2-1.ご購入可能期間は製品本体をご購入されてから1年以内です。 2-2.HP Care Packをサポート対象機器納入日より後から購入された場合でも、有効期間の開始日はサポート対象機器の納入日となります。</p> <p>3.HP Care Pack ハードウェアオンサイト ポストワランティサービスをご購入の際のご注意事項。 3-1. 機器が故障中の場合はご購入いただけません。 3-2. HP Care Pack ハードウェアオンサイト 翌日対応 3/4/5年 4時間対応標準時間 3/4/5年と同時購入できません。 3-3. 標準保証期間中の機器については標準保証が終了する90日前から終了日までの間に本サービスをご購入いただけます。ただし、本サービスの開始日は標準保証終了日の翌日からとなります。 3-4. HP LaserJetは製品の製造完了日より5年で保守サービス終了日とさせていただきます。保守サービス終了日まで残り1年未満の場合は、本サービスをご購入いただけません。保守サービス終了日はこちらのURLでご確認ください。https://jp.ext.hp.com/services/business/carepack/post_warranty/check.html 3-5. 4時間対応標準時間のサービス、ポストワランティサービスの設定がない製品の保守は保守契約での対応が可能な場合があります。</p> <p>※A 地域限定でサービス提供しております。詳しくは、保守サービスホームページ https://www.hp.com/jp/carepack_areamap_hc をご覧ください。修理依頼の受付後、4時間以内を目処に到着し、サービスを開始いたします。ただし、交通事情、天候、その他の諸事情により到着時間が遅れる場合もございます。あらかじめご了承ください。[4時間対応]と「4時間対応標準時間」のサービス内容は同一となります。 ※B 修理を受けた日の弊社営業日の訪問修理となります。ただし、交通事情、天候、その他の諸事情により応答時間が遅れる場合もございます。あらかじめご了承ください。</p>				

本カタログに記載のサービス提供期限は、製品の製造完了後5年です。本ページに記載の保守サービス製品に関する最新情報、および旧モデルに関しては保守サービスホームページ https://www.hp.com/jp/hc_supp/ をご覧ください。

HP Care Pack ポストワランティハードウェアオンサイト

ポストワランティサービス1年

HD返却不要 翌日対応^{※B} HD返却不要 4時間対応^{※A}

機器の標準保証終了後、1年間の訪問修理をおこないます。

修理依頼を受付けた日の
弊社営業日

修理依頼を受付けてから
4時間以内

1年

標準保証が切れた後

31,100円(税抜) U8CJ4PE	46,700円(税抜) U8PE9PE
67,200円(税抜) UQ491PE	100,800円(税抜) U8PG1PE
49,200円(税抜) UB5D2PE	73,800円(税抜) UB6X4PE
32,000円(税抜) U9CROPE	—
22,800円(税抜) UB7A4PE	30,500円(税抜) UB7A6PE
35,300円(税抜) U9NG4PE	53,000円(税抜) U9NG6PE
42,300円(税抜) U9NB4PE	63,600円(税抜) U9NB6PE
57,200円(税抜) U6Z24PE	85,700円(税抜) U6Z22PE
197,400円(税抜) U8C75PE	298,200円(税抜) U1PP5PE
77,300円(税抜) U8TK8PE	116,000円(税抜) U8ZL1PE
212,600円(税抜) UC2Y1PE	318,800円(税抜) UC2Y3PE
260,400円(税抜) U8D42PE	390,600円(税抜) U8D40PE
68,900円(税抜) UB7C4PE	102,000円(税抜) UB7C6PE
193,200円(税抜) U8D08PE	289,800円(税抜) U8PG5PE

標準保証またはHP Care Packサービス期間終了日の
90日前から終了日までの間にご購入いただけます。

HP Care Pack ポストワランティハードウェアオンサイト

サービス名

ポストワランティサービス1年

HD返却不要 翌日対応^{※B}

HD返却不要 4時間対応標準時間^{※A}

内容

機器の標準保証終了後、1年間の訪問修理をおこないます。

標準応答時間

修理依頼を受付けた日の弊社営業日

修理依頼を受付けてから4時間以内

適用期間/有効期間

1年

購入時期

標準保証が切れた後

商品に関するお問い合わせ先
(電話番号などは裏面「お問い合わせ窓口」参照)

製品をご購入いただいた販売店またはHP カスタマー
インフォメーションセンター

モノクロプリンター

HP LaserJet Enterprise M608dn	35,300円(税抜) U9NG4PE	53,000円(税抜) U9NG6PE
HP LaserJet Enterprise M609dn	42,300円(税抜) U9NB4PE	63,600円(税抜) U9NB6PE
HP LaserJet Enterprise M506dn	43,700円(税抜) U8PL9PE	65,600円(税抜) U8ZK3PE

カラープリンター

HP LaserJet Enterprise Color M552dn/M553dn	31,100円(税抜) U8CJ4PE	46,700円(税抜) U8PE9PE
HP LaserJet Enterprise Color M750dn	75,600円(税抜) UV270PE	113,400円(税抜) U9EP0PE

モノクロ複合機

HP LaserJet Enterprise MFP M527dn	68,900円(税抜) U8TV6PE	103,400円(税抜) U8ZK7PE
HP LaserJet Enterprise MFP M725z	142,800円(税抜) U7Y76PE	214,200円(税抜) U7Y74PE

カラー複合機

HP LaserJet Enterprise Color MFP M577dn	77,300円(税抜) U8TK8PE	116,000円(税抜) U8ZL1PE
HP LaserJet Enterprise Color MFP M775z	212,600円(税抜) U6W81PE	318,800円(税抜) U8PG9PE

プリンター製品向けの保守サービスや、修理に関しては、下記までお問い合わせください。

HP LaserJetプリンター 保守・修理窓口

電話番号 フリーダイヤル：**0120-742594**

FAX：**03-6888-4699**

営業時間 月曜日～金曜日 8:45～17:30 (土曜・日曜・祝日・年末年始、日本HP指定休日を除く)

HPは環境にも 配慮しています。

ご使用済みカートリッジの回収

HPでは使用済みトナーカートリッジ・イメージドラムの引き取り回収を実施しております。詳細は弊社Webサイト https://www.hp.com/jp/toner_recycle をご覧ください。



グリーン購入法対応製品 **グリーン購入の考え方に賛同し、積極的に推進しています。**

グリーン購入とは、製品やサービスを購入する際に環境に配慮して、環境への付加ができるだけ少ないものを選んで購入することです。2001年4月から「グリーン購入法」(国等による環境物品等の調達の推進等に関する法律)が施行され、国等の機関にグリーン購入が義務づけられるとともに、地方公共団体や事業者・国民等にもグリーン購入に努めることを求めています。HPでは多くのサプライヤに協力を求め、環境に優しい資材の購入を積極的に推進しています。また、製品に関する適切な情報を提供しています。グリーン購入の詳細は <http://www.env.go.jp/policy/> をご覧ください。



当社は国際エネルギースタープログラムの参加事業者として、製品の国際エネルギースタープログラム基準への適合を推進しています。

 **安全に関するご注意** ご使用の際は、商品に添付の取扱説明書をよくお読みの上、正しくお使いください。水、湿気、油煙等の多い場所に設置しないでください。火災、故障、感電などの原因となることがあります。

お問い合わせはカスタマー・インフォメーションセンターへ

03-4578-4603

月～金 9:00～18:00 (土曜、日曜、祝日、5月1日、年末年始など、日本HP指定の休業日を除く)

HPレーザージェット製品に関する情報は

<https://www.hp.com/jp/laserjet>

Microsoft、Windowsは米国Microsoft Corporationの米国およびその他の国における登録商標または商標です。

Macintosh、Mac OSはApple Inc.の登録商標です。

AirPrint、AirPrintロゴはApple Inc.の商標です。

記載されている会社名および商品名は、各社の商標または登録商標です。

記載事項は2023年11月現在のものです。

本カタログに記載された内容は、予告なく変更されることがあります。

© Copyright 2023 HP Development Company, L.P.

取扱い店印

株式会社 日本HP

〒108-0075 東京都港区港南1丁目2番70号 品川シーズンテラス21階

SS-LJ22005-4

