

HP POSシステム総合カタログ

インテル® vPro®プラットフォームがビジネスに応える

2024年 3月版



with



Built for Business

HPが提供する POSシステム

HPは40年以上にわたり、絶え間なく変化する市場に対応する小売業やサービス業の分野へ、本部や店舗内のみならず、ネットワークも含めたソリューションやサービスを提供してきました。従来のスタイルのPOSシステムや周辺機器から、場所を選ばずに使用できるモバイルPOSまで、セキュリティ、柔軟性、堅牢性、コストパフォーマンスに優れた幅広いソリューションを世界170カ国で展開。世界中のお客様に選ばれ、HPは2022年(通年)のPOS端末出荷台数において、世界シェアNo.1を達成しました。* 革新的なテクノロジーで、顧客ニーズや市場変化へ迅速な対応ができる店舗づくりに貢献してまいります。

* Source: IHL 2023 Q2 POS Shipment Reports

これからのPOSに必要な パフォーマンス

近年では、データに基づいた顧客行動への理解や分析を深めることが進んでいます。HP POSソリューションは、Windows 11 Pro、インテル® vPro® プラットフォーム対応の第13世代インテル® Core™ プロセッサ搭載モデルをはじめ、高い処理能力を搭載。HP研究所とコンサルティング部門によるイノベーションや先進的知見を製品に反映しています。

長期的な運用に適した互換性

HP POSソリューションは製品のライフサイクルを長く設定しているため、長期間にわたって導入が継続する場合にも、導入機種の一貫化による運用管理工数と費用の最小化に貢献します。また多彩なインターフェイスを持つことで、各種周辺機器との接続も豊富にサポートします。

組み合わせの自由度が高い 汎用設計

HP POSソリューションは、オープンなPCテクノロジーをベースに構築。必要に応じて最新かつ最適なソフトウェアや周辺機器と組み合わせることが可能です。また、固定のPOS端末としてだけでなく、1台の端末が店舗のあらゆる場所で、商品検索、在庫管理、売上登録、決済できるモバイルPOSなど、店舗業務のさらなる効率化を実現します。

安定して稼働する高い耐久性

温度10-40°C、湿度20-85%といった過酷な環境下で長時間使用しても安定して稼働する耐久性、さらに一部のシリーズは米軍調達基準(MIL-STD-810G/H)テストにも適合する高い信頼性を備えます。

※使用環境および条件は製品により異なります。詳しくはスペック表P.24-31をご確認ください。



HP POSシステムの 6つのポイント



HPはPCベンダーとして、従来のPOS端末とは一線を画す製品を提供します。それはすなわち、POSに最適化されたPCです。標準化された規格によりサードパーティのソフトウェアや周辺機器を、簡単に組み合わせて利用することが可能になります。その時々で最新かつ最適な周辺機器と組み合わせることで、自社に必要な機能だけを利用でき、ムダのない投資が可能になります。



本部から店舗まで、さらにそれらをつなぐ通信まで。小売業、サービス業のニーズに合致する幅広いソリューションポートフォリオを提供。

※ラインアップについてはP.6-7をご覧ください。



ソフトウェアや周辺機器も選択も幅広く、本部や店舗内のさまざまな端末に利用可能な、オープンで柔軟性の高いハードウェアプラットフォームの提供。

※周辺機器(オプション)についてはP.14-17をご覧ください。



世界規模のサプライチェーンと出荷量により、高い性能と最新テクノロジーを持つ製品をお求めになりやすい価格で提供。

※スペックはP.24-31をご覧ください。
価格については弊社営業までご相談ください。



世界有数の産業研究所であるHP Labs (HP研究所) とコンサルティング部門によるイノベーションや先進的知見を製品に反映。

※HP LabsについてはWebをご覧ください。



あらゆる雰囲気のお店や空間にマッチするデザインと、直感的に操作ができ、実用的な使いやすさを追求した設計。

※製品特長についてはP.8-12をご覧ください。



業界標準と比較して安価な標準保証やケアパック(拡張保守)を提供。リテール向けの製品をより気軽にご利用可能に。

※HP Care PackについてはP.32をご覧ください。



Windows 11の要求仕様を上回る 強固なセキュリティ

電源を入れた瞬間から 安心を提供

HP Wolf Security for Businessが組み込まれたHPのビジネスPCは、電源を入れた瞬間からセキュリティ機能がバックグラウンドで稼働し、OSの下・中・上の各層で保護される仕組みになっています。

① OSの上

PCの外部システム。データの表示や入力装置として機能
(ディスプレイ、Webカメラ、指紋センサーなど)

② OSの中

オペレーティングシステム(OS)や業務ソフト、ドキュメントファイルなど
(Windows 10 / Windows 11、ウイルス対策ソフト、Officeソフト、PDFなど)

③ OSの下

PCが起動するために必要なハードウェアおよびファームウェア
(プロセッサ、メモリ、SSD、BIOS/UEFI、TPMなど)



HP WOLF SECURITY



HP WOLF SECURITYの詳細は、
[Webページ](#)をご覧ください。



	デバイス	ID プライバシー	データ
① OSの上		HP SURE VIEW 内蔵プライバシースクリーン	
		HP PRIVACY CAMERA / HP SURE SHUTTER 内蔵Webカメラプライバシーシャッター	
② OSの中	MICROSOFT SECURED-CORE PC これまでのWindowsで最もセキュアなデバイス	HP PRESENCE AWARE ユーザーを自動検知し 大切な情報を保護	HP SURE CLICK WEBまたは電子メール経由のマルウェア対策
			HP SURE SENSE 悪意のある実行ファイルに対する保護
③ OSの下	HP BIOSPHERE 不正なGPT書き換えや破損からシステムを保護		HP SECURE ERASE BIOSから内蔵ドライブのデータを完全消去
	HP SURE START BIOSが攻撃を受けても自動復旧		
	HP SURE RUN 重要プロセス停止から自動復旧		
	HP SURE RECOVER 破壊型ワイパー攻撃からの復旧		
	HP SURE ADMIN PKIによる強固なBIOSアクセス保護		
HP TAMPER LOCK PCへの物理的な侵入攻撃からの保護			
HP CLIENT SECURITY MANAGER ローカルセキュリティ管理 (HP SURE RUN および HP SURE RECOVER)			
HP ENDPOINT SECURITY CONTROLLER セキュリティ・アーキテクチャーの基礎となるハードウェア・コンポーネント			

店舗端末やデジタルサイネージの 遠隔管理をスマート化

インテル® vPro® プラットフォームは、あらゆる規模の企業のさまざまなデバイスに対応できる、ビジネスクラスの最新の管理機能を提供する確実な基盤となります。IT部門は、店舗端末、キオスク、デジタルサイネージなどをリモートから管理し、修復が可能。これらのデバイスの電源がオフになっている場合や、アウトオブバンドの場合も同様です。IT管理が効率化され、コストを削減し、従業員の気を散らすことなく、サポートの依頼や、作業の中断も最小限に抑えることができます。

インテル® vPro® プラットフォームの詳細は、[Webページ](https://www.intel.co.jp/vpro)をご覧ください。 <https://www.intel.co.jp/vpro>



クラウド型AI分析ツールでデバイスの情報収集と問題解析を自動化し、 インテル® vPro® プラットフォームでリモートオペレーションを実現

リモート運用管理による 生産性の向上

従来のソフトウェアツールによるPOSやキオスク端末の運用管理では、電源が落ちている場合やBIOSやファームウェアを含んだ管理はできませんでした。インテル® vPro® プラットフォームを利用すれば、遠隔操作による電源オンや、OSレベルより下のBIOSやファームウェアを含んだリモート端末管理が可能になります。

立ち入りが難しいエリアにある 端末の管理工数を削減

衛生管理が厳しいキッチンエリア、入館手続きが煩雑なテナント店舗、荒天により移動が難しい状況下でのPOS、キオスク、Edge端末などの管理も、インテル® vPro® プラットフォームを利用することで、迅速な管理対応やシステムの復旧が可能になります。

無人端末の 管理利便性を向上

キオスク端末やデジタルサイネージなど無人で利用する端末の管理は、現地ユーザーの協力を期待できないため、管理者には大きな負担がかかります。インテル® vPro® プラットフォームのKVM Over IP機能を利用してリモート管理をおこなうことで、IT管理者がキオスクやサイネージ端末の更新やメンテナンスのために出張する必要がなくなります。

EMAによる広域分散端末の 一括管理による生産性の向上







全国に分散された店舗内の端末管理は、非常に高い管理工数がかかります。インテル® EMAによりファイアーウォールを超えた先に設置された端末へのリモート管理を一括でおこなえることで、端末管理の生産性を向上させます。

ハードウェアシールドによる 高いセキュリティ

サイバー攻撃はソフトウェアによるセキュリティ手法では検知できないように進化し、既にPOSやキオスク端末においても例外ではありません。インテル® vPro® プラットフォームの「ハードウェアシールド」機能により、ハードウェアベースのセキュリティが可能になります。また、HPのPOSプラットフォームには「HP Wolf Security」機能が搭載されているため、ハードウェアシールドとの組み合わせによる、より強固なセキュリティ対策を実現できます。

あらゆるニーズにお応えできる豊富な製品ラインアップ

	All-in-One		モジュラー型	
	 <p>HP Engage One Pro Retail System ●関連ページP.8-9、14-17、20、24-25</p>  <p>15.6" 19.5" 23.8"</p>  <p>横型と縦型の両方に対応。 VESA規格準拠により 壁面設置も可能です。</p>	 <p>HP Engage One Essential All-in-One System ●関連ページP.14-17、20、26</p>	 <p>HP Engage Flex Pro G2 Retail System ●関連ページP.12、14-17、21、27</p>	 <p>HP Engage Flex Mini Retail System ●関連ページP.12、14-17、21、28</p>
	Engage One Pro	Engage One Essential	Engage Flex Pro G2 / Engage Flex Pro-C G2	Engage Flex Mini
	<p>省スペースシリーズ</p> <ul style="list-style-type: none"> ●非光沢FHDタッチスクリーン 15.6"、19.5"、23.8" ●モジュラー型All-in-One構造で各部を分離して設置可能 ●高いセキュリティ ●第10世代インテル® プロセッサーやM.2型SSD標準搭載で高いパフォーマンスを提供 ●Wi-Fi 6対応で複数台の無線LAN環境も快速 ●インテル® vPro® プラットフォームを利用可能 	<p>エントリーモデルシリーズ</p> <ul style="list-style-type: none"> ●14"ワイド静電容量式タッチパネル ●シンプルで機能が集約されたAll-in-Oneシステム ●ほごりや液体の侵入から保護するためのファンレス設計(IP54認定) ●第11世代インテル® プロセッサー、M.2型SSD標準搭載 ●Wi-Fi、Bluetooth、NFC対応 	<p>パフォーマンスシリーズ後継</p> <ul style="list-style-type: none"> ●売場業務向けの堅牢設計 ●カウンター内収納POSや店舗サーバーとして最適 ●ロングライフPCにも ●第13世代インテル® プロセッサーで高いパフォーマンスを提供 ●インテル® vPro® プラットフォームを利用可能 	<p>超コンパクトシリーズ</p> <ul style="list-style-type: none"> ●サイネージプレイヤーに最適 ●ロングライフPCに(販売期間3年間) ●第10世代インテル® プロセッサーで高いパフォーマンスを提供 ●インテル® vPro® プラットフォームを利用可能
特長	販売期間約5年間のロングライフモデル	販売期間約4年間のロングライフモデル	販売期間約5年間のロングライフモデル	販売期間約3年間のロングライフモデル
管理機能	インテル® vPro® プラットフォーム対応(一部モデル)		インテル® vPro® プラットフォーム対応(一部モデル)	
セキュリティ	HP Sure Start / HP BIOSphere / HP Secure Erase / HP Client Security Manager		HP Sure Start / HP BIOSphere / HP Secure Erase / HP Client Security Manager	
標準保証	標準保証3年間			

モバイル	KIOSK
<div style="display: flex; justify-content: space-around;"> <div style="text-align: center;">  <p>HP Engage Go 10 Mobile System(ブラック) ●関連ページP.11、14-17、22、29</p> </div> <div style="text-align: center;">  <p>HP Engage Go 13.5 Mobile System(ブラック) ●関連ページP.11、14-17、22、30</p> </div> </div> <div style="display: flex; justify-content: space-around; margin-top: 20px;"> <div style="text-align: center;">  <p>HP Engage Go 10 Mobile System(ホワイト) ●関連ページP.11、14-17、22、29</p> </div> <div style="text-align: center;">  <p>HP Engage Go 13.5 Mobile System(ホワイト) ●関連ページP.11、14-17、22、30</p> </div> </div> <div style="margin-top: 20px;">  <p>ドックのロックリリースボタンを押すことにより タブレットの取り外しが可能。 取り付け後は自動でロックしドックに固定されます。</p> </div>	<div style="text-align: center;">  <p>HP Engage Express ●関連ページP.10、14-17、23、26</p> </div>
Engage Go 10 / Engage Go 13.5	Engage Express
<p>ソリューションモデル</p> <ul style="list-style-type: none"> ●コンバーチブルドックに接続することでEngage One同様の省スペースPOSとして使用可能 ●タブレット型POSとして単体でも使用可能 ●IEC 60601-1-2適応 ●IP54/IP65防塵防滴対応*。 厳しい環境で利用可能 ●第11世代インテル® プロセッサやM.2型SSD標準搭載で高いパフォーマンスを提供 ●インテル® vPro® プラットフォームを利用可能 <p style="text-align: right; font-size: small;">*IP65は Engage Go 10強化ケース装着時</p>	<p>セルフサービス キオスク</p> <ul style="list-style-type: none"> ●非光沢FHDタッチスクリーン15.6"、19.5"、23.8" ●用途に合わせた構成を自由に選択可能 ●高いセキュリティ ●第10世代インテル® プロセッサや M.2型SSD標準搭載で 高いパフォーマンスを提供 ●インテル® vPro® プラットフォームを利用可能
販売期間約5年間のロングライフモデル(一部モデル)	
インテル® vPro® プラットフォーム対応(一部モデル)	
HP Sure Start / HP BIOSphere / HP Secure Erase / HP Client Security Manager	
標準保証3年間	

洗練されたデザインと
柔軟性が唯一無二の
顧客体験を作り出す
オールインワン
POSシステム

HP Engage One Pro

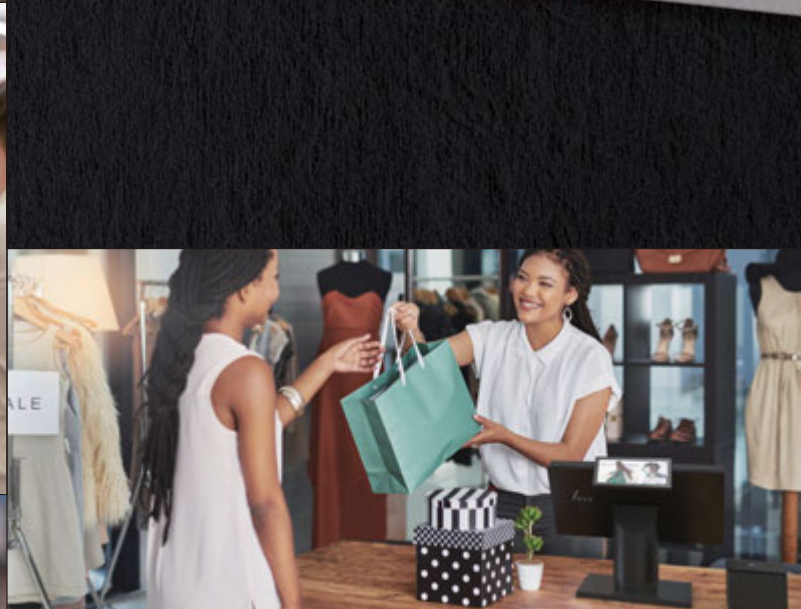

All-in-One型POSシステム



HP Engage One Pro

HP POS史上最高のパフォーマンスを提供

卓上型のほか、壁掛けや自立型端末にも適用可能。
3つのスクリーンサイズ・横型、縦型での設置・角度や高さも調整可能な自由度の高い、細部にまで行き届いたこだわりのデザインPOSシステムです。

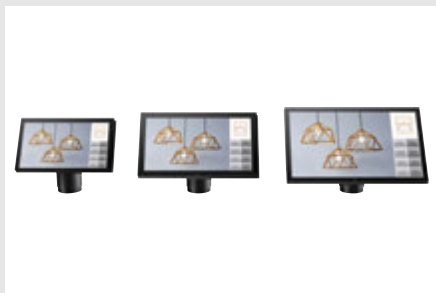

画面は15.6インチ、19.5インチ、23.8インチの3サイズから選択可能、縦横2方向の設置が可能



アドバンスファンレスハブ、カラムハブ、VESAハブなど、設置状況に合わせた周辺機器との接続機構を利用可能



HP独自のBento-Boxコンセプトにより、モニター側面へのバーコードスキャナー、磁気ストライプリーダー、指紋リーダーなどの内蔵が可能



支払い用途だけでなくデジタルサイネージやセルフサービス端末としても利用可能



本体および周辺機器は、黒または白の2色のカラーでデザインコードを統一

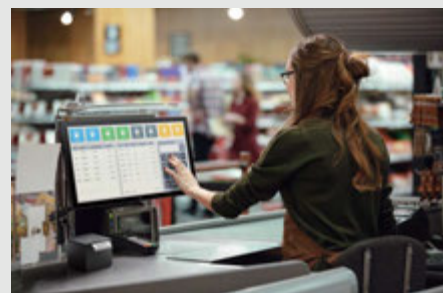

パスワード、PIN、指紋認証、NFC認証などによる多要素認証に対応

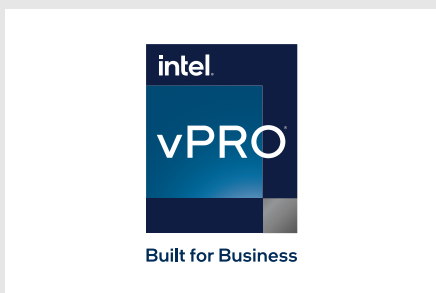

優れたリモート運用管理と堅牢なセキュリティ機能を特長とする、インテル® vPro®プラットフォームを採用*1

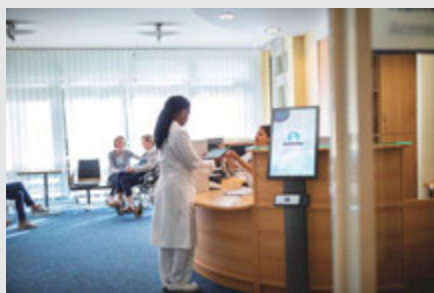

米軍調達基準に適合、IP44耐塵防滴レベルを提供、HP Easy Cleanによる電源オフなしでの1万回の消毒に対応

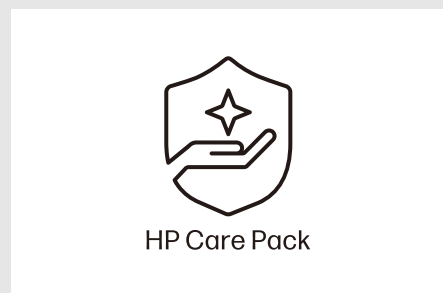

5年の販売期間と3年の標準保証、保守期間を5年間に拡張するオプションも提供

*1 インテル® Core™ i5プロセッサー以上を搭載した一部モデルに対応

* オプションはP.14-17、インターフェイスはP.20、スペックはP.24-25をご覧ください。

All-in-One型POSシステム KIOSK

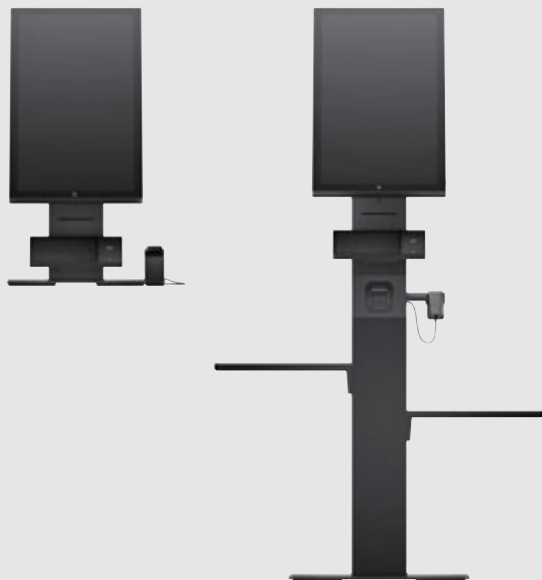

HP Engage Express

自由でスタイリッシュな セルフサービス向けプラットフォーム

自由度の高いセルフサービスソリューションが顧客の店舗での体験をスマートに進化させます。HP Engage Expressはパワフルなパフォーマンスにより迅速な顧客対応が可能。スタイリッシュな外観と高い柔軟性が、理想の店舗づくりをお手伝いします。



15.6、19.5、23.8インチの3つの画面サイズから選択可能、縦横2方向で設置可能



卓上型、自立型の2つのスタンドから選択可能

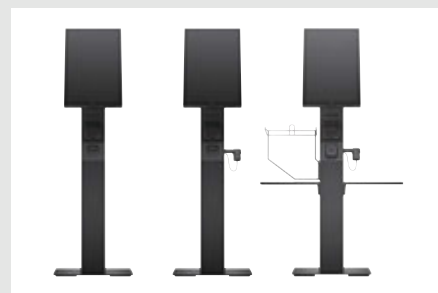

オプションの選択により情報キオスク、チェックイン端末、セルフチェックアウト端末などさまざまな用途に利用可能

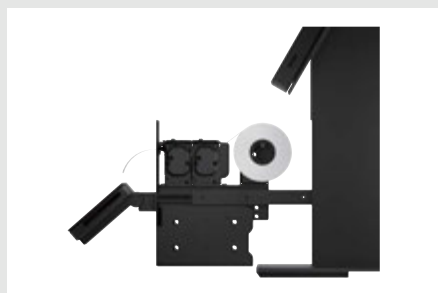

大型のペーパーロールを利用可能な内蔵型プリンターを利用可能



サイバー攻撃に備え予防、検知、復旧を担保する高度なセキュリティ機能を搭載

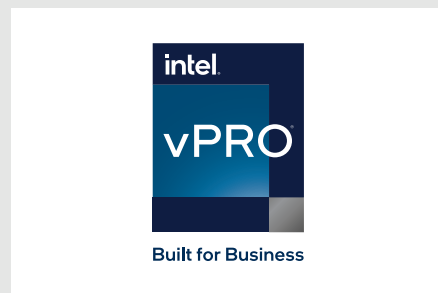

優れたリモート運用管理と堅牢なセキュリティ機能を特長とする、インテル® vPro®プラットフォームを採用*1

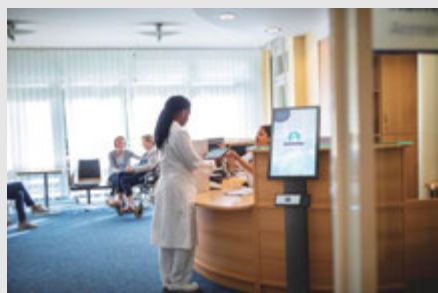

米軍調達基準に適合、IP44耐塵防滴レベルを提供、HP Easy Cleanによる電源オフなしでの1万回の消毒に対応

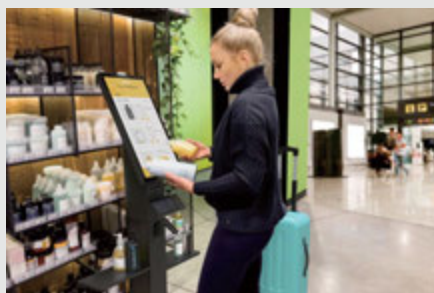

機械部品の50%以上をオーシャンバウンド・プラスチックからリサイクルされた素材で構成

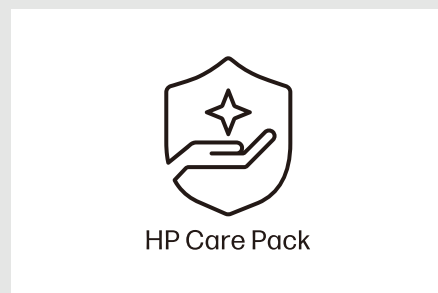

5年の販売期間と3年の標準保証、保守期間を5年間に拡張するオプションも提供

*1 インテル® Core™ i5プロセッサ以上を搭載した一部モデルに対応

* オプションはP.14-17、インターフェイスはP.23、スペックはP.26をご覧ください。

モバイル型 POS システム



HP Engage Go 10 Mobile System



HP Engage Go 13.5 Mobile System



ドックのロックリリースボタンを押すことによりタブレットの取り外しが可能。取り付け後は自動でロックしドックに固定されます。

モバイルの機動力とフルレンジPOSの機能性

従来のPOSシステムの機能とモバイルデバイスの俊敏性を組み合わせることで、さまざまな場所で顧客ニーズに応えることができます。



10、13.5インチのタブレット型POSとさまざまな用途に使用できるドックの組み合わせ

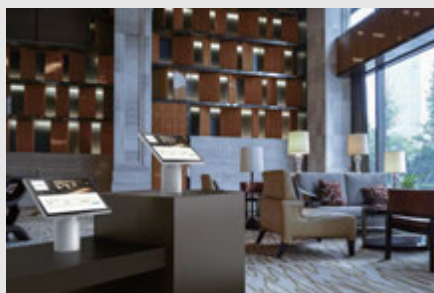

本体および周辺機器は、黒または白の2色のカラーでデザインコードを統一

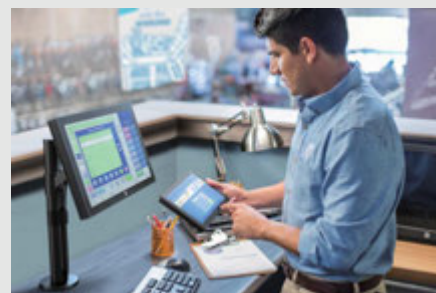

パスワード、PIN、指紋やNFCなどから選択することができ、多要素認証に対応



タブレット型POSへの電源供給とI/OベースはUSB-C® ケーブル1本で接続



サイバー攻撃に備え予防、検知、復旧を担保する高度なセキュリティ機能を搭載

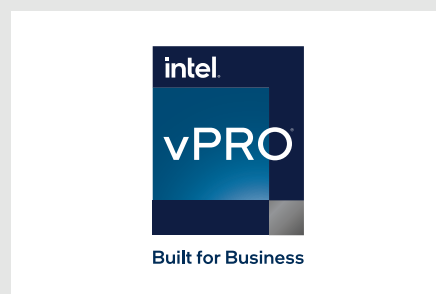

優れたリモート運用管理と堅牢なセキュリティ機能を特長とする、インテル® vPro®プラットフォームを採用*1



決済ソリューションとの併用で、どこでも決済が可能なモバイルPOSとしても活用



米軍の物資調達に必要な基準を定めた米軍調達基準(MIL-STD-810G)クリア



最大9時間のバッテリー駆動、30分で50%まで充電する高速充電機能に対応

*1 インテル® Core™ i5プロセッサー以上を搭載した一部モデルに対応

* オプションはP.14-17、インターフェイスはP.22、スペックはP.29-30 をご覧ください。

モジュラー型POSシステム



HP Engage Flex Pro G2 / HP Engage Flex Pro-C G2

ビジネスを強力にサポート

高いフレキシビリティを備え、安定、安全、高性能のプラットフォームでビジネスをドライブします。POS、デジタルサイネージ、ビデオ監視、計算処理やデバイス制御、OEM向けなど幅広い用途に適用します。



HP Engage Flex Mini

ビジネスをパワフルにドライブする コンパクトなデバイス

バックオフィス業務からキオスク端末への組み込みやPOSまで、ビジネスのあらゆる領域をサポート。手のひらサイズのコンパクトなスタイルながら高いパフォーマンスを提供します。



カウンター内部に組み込みできるモジュラー型を採用した筐体は、2種類のサイズから選択可能



高拡張性で柔軟な拡張に対応(4つのPowered シリアルポート、7つのUSBポート他)

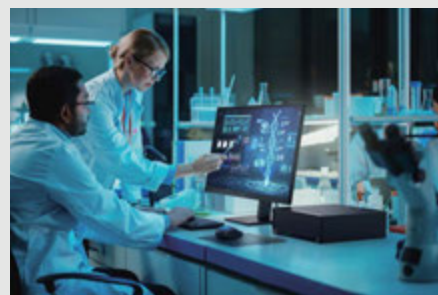

高性能グラフィックスカードに対応し、高解像度の画像処理も快適

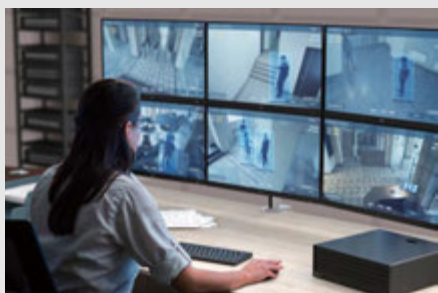

高性能グラフィックスカードに対応し、高解像度の画像処理も快適



サイバー攻撃に備え予防、検知、復旧を担保する高度なセキュリティ機能を搭載

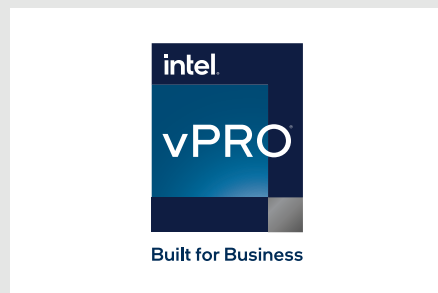

優れたリモート運用管理と堅牢なセキュリティ機能を特長とする、インテル® vPro®プラットフォームを採用*1



スタッフ用と顧客用のモニターにそれぞれ別々の画面が表示でき、デジタルサイネージが可能

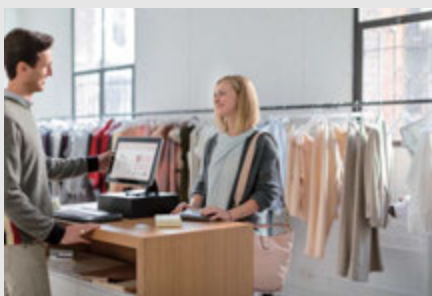

店舗ソリューションからバックヤード、組み込みコンローラーまで、幅広い役割をこなす高堅牢性



5年間の製品供給、さらに5年間のパーツ供給保証でトータル最長10年間の長期サポートを実現

*1 インテル® Core™ i5プロセッサ以上を搭載した一部モデルに対応

* オプションはP.14-17、インターフェイスはP.21、スペックはP.27-28をご覧ください。

More information

HP POSシステムに関するお役立ち情報をお届けします。



お客様のニーズに応える 各種ソリューションや パートナー企業をご紹介します

小売業および飲食業に関し、HPのPOSシステムを活用した各種ソリューションやパートナー企業をご紹介します。お客様のニーズに応え、付加価値を高めるためのソリューションを提供します。



[Webで見る](#)

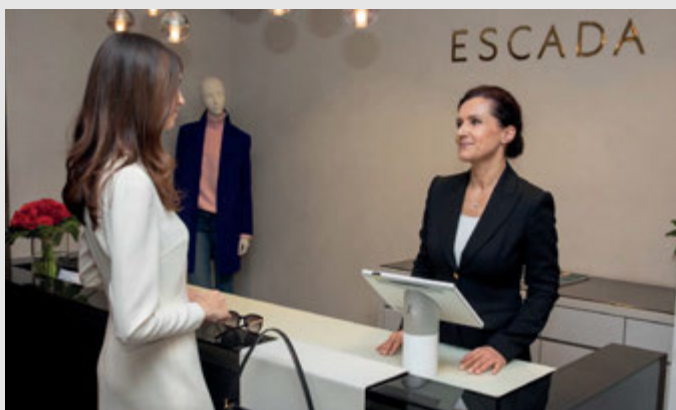

導入店舗様の声や 活用事例をご紹介します

HPは幅広い製品ポートフォリオでPOSシステムからモバイルやセルフサービスなど最新のタッチポイントまでお客様のニーズに迅速に対応する店舗づくりをサポートしています。国内や海外で活用いただいているHP POSシステムの事例をご紹介します。



[Webで見る](#)



“いますぐ使える最新情報”を お届けします 「HP POSシステムBlog」

国内外の小売・サービス業界の最新動向、最新事例、HP POSシステムのこだわりや技術関連情報等、HP社内、社外のスペシャリストから熱い情報をお届けするブログです。ぜひご一読ください。



[Webで見る](#)

オプション製品



HP Engage 2D G2
バーコードスキャナー

ブラック:6Y2V4AA/ホワイト:6Y2V5AA

One Pro	Go 10	Go 13.5	Flex G2	Flex mini	Essential	Express
---------	-------	---------	---------	-----------	-----------	---------

HP Engageのデザインにマッチしたバーコードスキャナーです。一次元バーコード、二次元コードの読み取りが可能です。



HP Engage One Prime
バーコードスキャナー

638L9AA

One Pro	Go 10	Go 13.5	Flex G2	Flex mini	Essential	Express
---------	-------	---------	---------	-----------	-----------	---------

1次元バーコード(JAN, GS1など)、2次元(QRコードなど)読み取り用ハンズスキャナー。USB接続。



HP イメージング
バーコードスキャナー II

5YQ08AA

One Pro	Go 10	Go 13.5	Flex G2	Flex mini	Essential	Express
---------	-------	---------	---------	-----------	-----------	---------

1次元/2次元バーコード(QRコードなど)やイメージ読み取り用ハンズスキャナー。USB接続。



Datalogic 1500i
プレゼンテーションスキャナー

9BU50AA

One Pro	Go 10	Go 13.5	Flex G2	Flex mini	Essential	Express
---------	-------	---------	---------	-----------	-----------	---------

Datalogic社製高性能プレゼンテーションスキャナー。小型の据置型。USB接続。



Datalogic 3450Vsi
プレゼンテーションスキャナー

7UZ38AA

One Pro	Go 10	Go 13.5	Flex G2	Flex mini	Essential	Express
---------	-------	---------	---------	-----------	-----------	---------

Datalogic社製高性能プレゼンテーションスキャナー。中型の据置型。USB接続。ブラック。



EPSON TM-m30 II プリンター

ブラック:38N27AA#ABJ/ホワイト:38N28AA#ABJ

One Pro	Go 10	Go 13.5	Flex G2	Flex mini	Essential	Express
---------	-------	---------	---------	-----------	-----------	---------

エプソン社製レシートプリンター。マルチタスターフェイス。コンパクト&フリーレイアウト。



HP スタンダードキャッシュドロアー

QT457AA#AB4

One Pro	Go 10	Go 13.5	Flex G2	Flex mini	Essential	Express
---------	-------	---------	---------	-----------	-----------	---------

All-in-OneタイプのPOSのサイズが生きる中型のキャッシュドロアー。スチール製で丈夫、高い信頼性を備えます。また、RJ12のモジュラージャックでPOS本体またはレシートプリンターと接続可能です。



HP Engage One Prime
キャッシュドロアー

ブラック:638M5AA#AB4/ホワイト:638M6AA#AB4

One Pro	Go 10	Go 13.5	Flex G2	Flex mini	Essential	Express
---------	-------	---------	---------	-----------	-----------	---------

薄型軽量でカウンター内への格納が容易な中型キャッシュドロアーです。ティール5紙幣/8コイン。



HP Engage 2x20 ブラック
ポールディスプレイ

6K553AA

One Pro	Go 10	Go 13.5	Flex G2	Flex mini	Essential	Express
---------	-------	---------	---------	-----------	-----------	---------

HP Engage製品と組合せるのに最適な可能な2行x20文字のポールディスプレイ。ポールの高さは3段階に調整可能。USB接続。



HP Engage One Pro 6.6インチ
ポールディスプレイ

ブラック:10P79AA/ホワイト:156N9AA

One Pro	Go 10	Go 13.5	Flex G2	Flex mini	Essential	Express
---------	-------	---------	---------	-----------	-----------	---------

HP Engage製品と組合せるのに最適な6.6インチLCDのポールディスプレイ。ポールの高さは3段階に調整可能。USB Type-C® 接続。
※ホワイトはEngage Flex Pro G2/Pro-C G2に非対応



HP Engage 10.1インチ
タッチディスプレイ

ブラック:1XD81AA#AC3/ホワイト:3FH67AA#AC3

One Pro	Go 10	Go 13.5	Flex G2	Flex mini	Essential	Express
---------	-------	---------	---------	-----------	-----------	---------

10.1インチの卓上小型タッチパネルモニターです。カスタマーディスプレイとしての利用と同時に画像や動画を利用したデジタルサイネージに利用可能です。



HP Engage 10.1インチ
カスタマーディスプレイ

ブラック:1XD80AA#AC3/ホワイト:3FH66AA#AC3

One Pro	Go 10	Go 13.5	Flex G2	Flex mini	Essential	Express
---------	-------	---------	---------	-----------	-----------	---------

10.1インチの卓上小型モニターです。カスタマーディスプレイとしての利用と同時に画像や動画を利用したデジタルサイネージに利用可能です。



HP Engage 10モニター
(スタンド無し、VESAマウント)

3F1W8AA#AC3

One Pro	Go 10	Go 13.5	Flex G2	Flex mini	Essential	Express
---------	-------	---------	---------	-----------	-----------	---------

10インチのHDモニター。別途スタンドやVESAマウントが必要。ケーブル同梱。



HP Engage 10tタッチモニター
(スタンド無し、VESAマウント)

3F1W9AA#AC3

One Pro	Go 10	Go 13.5	Flex G2	Flex mini	Essential	Express
---------	-------	---------	---------	-----------	-----------	---------

10インチのHDタッチモニター。別途スタンドやVESAマウントが必要。ケーブル同梱。



HP Engage 14tタッチモニター
(スタンド無し、VESAマウント無し)

8X078AA#ABJ

One Pro	Go 10	Go 13.5	Flex G2	Flex mini	Essential	Express
---------	-------	---------	---------	-----------	-----------	---------

14インチのタッチパネルモニターです。カスタマーディスプレイとしての利用と同時に画像や動画を利用したデジタルサイネージに利用可能。USB Type-C® 接続。ケーブル同梱、別途スタンドやVESAが必要。



HP Engage 14モニター
(スタンド無し、VESAマウント無し)

8X037AA#ABJ

One Pro	Go 10	Go 13.5	Flex G2	Flex mini	Essential	Express
---------	-------	---------	---------	-----------	-----------	---------

14インチのモニターです。カスタマーディスプレイとしての利用と同時に画像や動画を利用したデジタルサイネージに利用可能。USB Type-C® 接続。ケーブル同梱、別途スタンドやVESAが必要。



HP Engage 15t XGA タッチモニター

67Q84AA#ABJ

One Pro	Go 10	Go 13.5	Flex G2	Flex mini	Essential	Express
---------	-------	---------	---------	-----------	-----------	---------

15インチ、4:3、XGA(1024×768)タッチモニター。別途スタンド(4A2F9AA)、ケーブルが必要。



HP Engage 10用 スタビリティマウントスタンド

10P78AA

One Pro	Go 10	Go 13.5	Flex G2	Flex mini	Essential	Express
---------	-------	---------	---------	-----------	-----------	---------

HP Engage One Proのベース部分に3F1W8AA#AC3および3F1W9AA#AC3をマウントすることができるスタンド。アドバンスファンレスハブをスタビリティプレート底部にマウントする場合は4A2F8AAも必要



HP Engageスタビリティ マウントスタンドアタッチメント

4A2F8AA

One Pro	Go 10	Go 13.5	Flex G2	Flex mini	Essential	Express
---------	-------	---------	---------	-----------	-----------	---------

3F1W8AA#AC3、3F1W9AA#AC3、8X037AA#ABJ、8X078AA#ABJをHP Engage One Pro(アドバンスファンレスハブ付)にマウントするためのアタッチメント。10P78AAまたは10P62AAが必要。



HP Engage 10用 クリーンマウントスタンド

10P77AA

One Pro	Go 10	Go 13.5	Flex G2	Flex mini	Essential	Express
---------	-------	---------	---------	-----------	-----------	---------

HP Engage One Proをクリーンカウンターマウントする場合にカラム部に直接3F1W8AA#AC3および3F1W9AA#AC3をマウントすることができるスタンド。



HP Engage 14 Standalone Stand

4A2G1AA

One Pro	Go 10	Go 13.5	Flex G2	Flex mini	Essential	Express
---------	-------	---------	---------	-----------	-----------	---------

HP Engage 14/HP Engage 14t用スタンド。

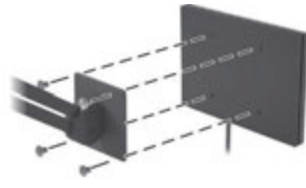

HP Engage 14 VESA Plate

4A2G2AA

One Pro	Go 10	Go 13.5	Flex G2	Flex mini	Essential	Express
---------	-------	---------	---------	-----------	-----------	---------

HP Engage 14/HP Engage 14t用VESAプレート。



HP Engage 14用 スタビリティマウントスタンド

10P62AA

One Pro	Go 10	Go 13.5	Flex G2	Flex mini	Essential	Express
---------	-------	---------	---------	-----------	-----------	---------

HP Engage One Proのベース部分に8X037AA#ABJおよび8X078AA#ABJをマウントすることができるスタンド。アドバンスファンレスハブをスタビリティプレート底部にマウントする場合は4A2F8AAも必要。



HP Engage 14用 クリーンマウントスタンド

10P58AA

One Pro	Go 10	Go 13.5	Flex G2	Flex mini	Essential	Express
---------	-------	---------	---------	-----------	-----------	---------

HP Engage One Proをクリーンカウンターマウントする場合にカラム部に直接8X037AA#ABJおよび8X078AA#ABJをマウントすることができるスタンド。



HP Engage 16t カラムスタンド

4A2F9AA

One Pro	Go 10	Go 13.5	Flex G2	Flex mini	Essential	Express
---------	-------	---------	---------	-----------	-----------	---------

HP Engage 15t XGA タッチモニター用スタンド。



HP Engage 指紋リーダー

1RL98AA

One Pro	Go 10	Go 13.5	Flex G2	Flex mini	Essential	Express
---------	-------	---------	---------	-----------	-----------	---------

HP Engageのデザインにマッチした指紋リーダーです。HP Engageの台座へ取り付けての利用のほか、スタンドアロン型の利用も可能です。



HP Engage One Pro 磁気ストライプリーダー

ブラック:2U551AA/ホワイト:2V9G4AA

One Pro	Go 10	Go 13.5	Flex G2	Flex mini	Essential	Express
---------	-------	---------	---------	-----------	-----------	---------

HP Engage One Pro専用磁気ストライプリーダー。ヘッドユニット右側面上部に装着、シングルヘッド、両面双方向読み取り、リモートキーインジェクション対応。



HP Engage One Pro 指紋リーダー

9YH50AA

One Pro	Go 10	Go 13.5	Flex G2	Flex mini	Essential	Express
---------	-------	---------	---------	-----------	-----------	---------

HP Engage One Pro専用指紋センサー。ヘッドユニット左側下部に装着、HID社モジュール採用。



HP Engage One Pro バーコードスキャナー

9YH49AA#AB4

One Pro	Go 10	Go 13.5	Flex G2	Flex mini	Essential	Express
---------	-------	---------	---------	-----------	-----------	---------

HP Engage One Pro専用1次元/2次元バーコード(QRコードなど)読み取り用スキャナー。ヘッドユニット左側、右側および下側に装着可能。



HP Engage One Pro 6.6インチ カスタマーディスプレイ

ブラック:9YH48AA/ホワイト:156N8AA

One Pro	Go 10	Go 13.5	Flex G2	Flex mini	Essential	Express
---------	-------	---------	---------	-----------	-----------	---------

6.6インチのLED型カスタマーディスプレイ。自由度の高い設置、VESAプレート、エンゲージ方式、クリーンマウント、スタビリティマウント方式から選択可能。



HP Engage 2x20 カスタマーディスプレイ(ブラック)

6K552AA

One Pro	Go 10	Go 13.5	Flex G2	Flex mini	Essential	Express
---------	-------	---------	---------	-----------	-----------	---------

HP Engage One Pro、Engage One Essentialヘッドユニット上部に装着する2行x20文字カスタマーディスプレイ。



HP Engage One Pro アドバンスファンレスハブ

9YH40AA#ABJ

One Pro	Go 10	Go 13.5	Flex G2	Flex mini	Essential	Express
---------	-------	---------	---------	-----------	-----------	---------

HP Engage One Pro専用ベース型ファンレスハブ。仕様詳細はHP Engage One Proスペックのインターフェイス(ハブ)を参照。



HP Engage One Pro VESAハブ

9YH42AA#ABJ

One Pro	Go 10	Go 13.5	Flex G2	Flex mini	Essential	Express
---------	-------	---------	---------	-----------	-----------	---------

HP Engage One Pro専用VESAマウント型ハブ。仕様詳細はHP Engage One Proスペックのインターフェイス(ハブ)を参照。



HP Engage One Pro フレキシブル ポールシングルマウント

2W7M4AA

One Pro	Go 10	Go 13.5	Flex G2	Flex mini	Essential	Express
---------	-------	---------	---------	-----------	-----------	---------

HP Engage One Pro本体をポールマウントするためのポールとVESAマウントのセット。ポールは高さ403mm。ケーブルマネジメント機能付き。



HP Engage One Pro フレキシブル ポール背面マウント

2W7M3AA

One Pro	Go 10	Go 13.5	Flex G2	Flex mini	Essential	Express
---------	-------	---------	---------	-----------	-----------	---------

2W7M4AAに追加するVESAマウント。ポール背面にもHP Engage One Pro本体やカスタマーディスプレイを追加可能。



HP Engage ベーシック I/Oベース

5LT86AA#ABJ

One Pro	Go 10	Go 13.5	Flex G2	Flex mini	Essential	Express
---------	-------	---------	---------	-----------	-----------	---------

HP Engage専用周辺機器接続用I/Oベース。キャッシュドローポート、電源、USB Type-C® 給電ポート、Poweredシリアルポート(3)、USB2.0ポート(4)、USB3.0ポート(2)、USB Type-C® ポート、RJ-45通信ポート、セキュリティロックケーブルル、音声出力。



HP Engage アドバンス I/Oベース

5LT84AA#ABJ

One Pro	Go 10	Go 13.5	Flex G2	Flex mini	Essential	Express
---------	-------	---------	---------	-----------	-----------	---------

HP Engage専用周辺機器接続用I/Oベース。キャッシュドローポート、Powered USB12Vポート(2)、Powered USB24Vポート、電源、USB Type-C® 給電ポート、Poweredシリアルポート(2)、USB3.0ポート(4)、USB Type-C® ポート、RJ-45通信ポート、セキュリティロックケーブルル、音声出力。



HP Engage Go ドック

5JG51AA

One Pro	Go 10	Go 13.5	Flex G2	Flex mini	Essential	Express
---------	-------	---------	---------	-----------	-----------	---------

HP Engage Go専用のドッキングステーションです。片手でも取り付け可能なマグネット式。タブレットはドックに物理ロックできます。スタンドと接続ベースはカウンターに固定可能です。(I/Oベースは別途購入が必要です)



HP Engage Go 10ケース

39F09AA

One Pro	Go 10	Go 13.5	Flex G2	Flex mini	Essential	Express
---------	-------	---------	---------	-----------	-----------	---------

HP Engage Go 10専用ケース。モバイルシステム with Grip、コンバーチブルフラット、コンバーチブル with Gripの3つの形状に対応。約1.2mの高さからの落下テストに合格。



HP Engage Go 10強化ケース

39F10AA

One Pro	Go 10	Go 13.5	Flex G2	Flex mini	Essential	Express
---------	-------	---------	---------	-----------	-----------	---------

HP Engage Go 10 モバイルシステム with Grip専用強化ケース。約1.8mの高さからの落下テストに合格、IP規格65に準拠。キックスタンド付き。コンバーチブルフラット、コンバーチブル with Gripには非対応。



HP Engage Go 10 マルチチャージャー

307N5AA#ABJ

One Pro	Go 10	Go 13.5	Flex G2	Flex mini	Essential	Express
---------	-------	---------	---------	-----------	-----------	---------

最大4台のHP Engage Go 10を充電可能なマルチチャージャー。充電中はEthernetへの接続により、ソフトウェア更新、ダイアグ検査実施などの運用管理が可能。HP Engage Go 10 モバイルシステム with Grip専用。コンバーチブルフラット、コンバーチブル with Gripには非対応。



HP Engage Go 13.5ケース

6K9C0AA

One Pro	Go 10	Go 13.5	Flex G2	Flex mini	Essential	Express
---------	-------	---------	---------	-----------	-----------	---------

HP Engage Go 13.5専用ケース。ショルダーストラップ、ハンドストラップ付き。モバイルシステム with Grip、コンバーチブル with Gripの2つの形状に対応。



HP Engage Go 磁気ストライプリーダー

6K9B2AA

One Pro	Go 10	Go 13.5	Flex G2	Flex mini	Essential	Express
---------	-------	---------	---------	-----------	-----------	---------

HP Engage Go 10/13.5用磁気ストライプリーダー。それぞれ専用のアタッチメントが必要



HP Engage Go チルトマウントキット

9GF87AA

One Pro	Go 10	Go 13.5	Flex G2	Flex mini	Essential	Express
---------	-------	---------	---------	-----------	-----------	---------

HP Engage Go/Go 10専用チルトマウントキット。Engage Go 10はコンバーチブルフラット、コンバーチブル with Gripに対応。モバイルシステム with Gripには非対応。



HP Engage Go 固定マウントキット

9GF88AA

One Pro	Go 10	Go 13.5	Flex G2	Flex mini	Essential	Express
---------	-------	---------	---------	-----------	-----------	---------

HP Engage Go/Go 10専用固定マウントキット。Engage Go 10はコンバーチブルフラット、コンバーチブル with Gripに対応。モバイルシステム with Gripには非対応。



**HP Engage Express
卓上型スタンド 1
(プレーンスタンド)**

6P2E2AA

One Pro	Go 10	Go 13.5	Flex G2	Flex mini	Essential	Express
---------	-------	---------	---------	-----------	-----------	---------

HP Engage Express用 卓上型スタンド。



**HP Engage Express
卓上型スタンド 2
(ペイメントアーム付き)**

6P2E3AA

One Pro	Go 10	Go 13.5	Flex G2	Flex mini	Essential	Express
---------	-------	---------	---------	-----------	-----------	---------

HP Engage Express用卓上型スタンド(ペイメントアーム付き)。
*ペイメントデバイスは付きません



**HP Engage Express
卓上型スタンド 3
(プリンター付き)**

6P2E4AA

One Pro	Go 10	Go 13.5	Flex G2	Flex mini	Essential	Express
---------	-------	---------	---------	-----------	-----------	---------

HP Engage Express用卓上型スタンド(内蔵レシートプリンター付き)。



**HP Engage Express
卓上型スタンド 4
(ペイメントアーム、プリンター付き)**

6P2E5AA

One Pro	Go 10	Go 13.5	Flex G2	Flex mini	Essential	Express
---------	-------	---------	---------	-----------	-----------	---------

HP Engage Express用卓上型スタンド(ペイメントアームおよび内蔵レシートプリンター付き)。
*ペイメントデバイスは付きません



**HP Engage Express
自立型スタンド 5
(プレーンスタンド)**

6P2E7AA

One Pro	Go 10	Go 13.5	Flex G2	Flex mini	Essential	Express
---------	-------	---------	---------	-----------	-----------	---------

HP Engage Express用自立型スタンド。



**HP Engage Express
自立型スタンド 6
(ペイメントアーム付き)**

6P2E8AA

One Pro	Go 10	Go 13.5	Flex G2	Flex mini	Essential	Express
---------	-------	---------	---------	-----------	-----------	---------

HP Engage Express用自立型スタンド(ペイメントアーム付き)。
*ペイメントデバイスは付きません



**HP Engage Express
自立型スタンド 7
(プリンター付き)**

6P2E9AA

One Pro	Go 10	Go 13.5	Flex G2	Flex mini	Essential	Express
---------	-------	---------	---------	-----------	-----------	---------

HP Engage Express用自立型スタンド(内蔵レシートプリンター付き)。



**HP Engage Express
自立型スタンド 8
(ペイメントアーム、プリンター付き)**

6P2F0AA

One Pro	Go 10	Go 13.5	Flex G2	Flex mini	Essential	Express
---------	-------	---------	---------	-----------	-----------	---------

HP Engage Express用自立型スタンド(ペイメントアーム、内蔵レシートプリンター付き)。
*ペイメントデバイスは付きません



**HP Engage Express
自立型スタンド 9(ペイメントアーム、
プリンター、2D BCS、クレードル付き)**

6P2F1AA

One Pro	Go 10	Go 13.5	Flex G2	Flex mini	Essential	Express
---------	-------	---------	---------	-----------	-----------	---------

HP Engage Express用自立型スタンド(ペイメントアーム、内蔵レシートプリンター、2D バーコードスキャナー、クレードル付き)。
*ペイメントデバイスは付きません



**HP Engage Express
自立型スタンド 10(ペイメントアーム、
プリンター、プレゼンテーションスキャナー付き)**

6P2F2AA

One Pro	Go 10	Go 13.5	Flex G2	Flex mini	Essential	Express
---------	-------	---------	---------	-----------	-----------	---------

HP Engage Express用自立型スタンド(ペイメントアーム、内蔵レシートプリンター、プレゼンテーションスキャナー付き)。
*ペイメントデバイスは付きません



**HP Engage Express
自立型スタンド 11(ペイメントアーム、プリンター、
2D BCS、クレードル、プレゼンテーションスキャナー付き)**

6P2F3AA

One Pro	Go 10	Go 13.5	Flex G2	Flex mini	Essential	Express
---------	-------	---------	---------	-----------	-----------	---------

HP Engage Express用自立型スタンド(ペイメントアーム、内蔵レシートプリンター、2D バーコードスキャナー、クレードル、プレゼンテーションスキャナー付き)。
*ペイメントデバイスは付きません



**HP Engage Express
自立型スタンド用
バッグホルダー**

6P2F7AA

One Pro	Go 10	Go 13.5	Flex G2	Flex mini	Essential	Express
---------	-------	---------	---------	-----------	-----------	---------

HP Engage Express 自立型スタンド用バッグホルダー。



**HP Engage Express
卓上型スタンド用 BCS、
クレードル付き**

6P2F9AA

One Pro	Go 10	Go 13.5	Flex G2	Flex mini	Essential	Express
---------	-------	---------	---------	-----------	-----------	---------

HP Engage Express 卓上型スタンド用 バーコードスキャナーおよびクレードル。



**HP Engage Express
棚(右用、左用)**

6P2G0AA

One Pro	Go 10	Go 13.5	Flex G2	Flex mini	Essential	Express
---------	-------	---------	---------	-----------	-----------	---------

HP Engage Express 自立型スタンド用棚(右側用、左側用両方向棚)。



**HP Engage Express
卓上型スタンド固定用キット**

7P9E2AA

One Pro	Go 10	Go 13.5	Flex G2	Flex mini	Essential	Express
---------	-------	---------	---------	-----------	-----------	---------

HP Engage Express 卓上型スタンド固定用キット。

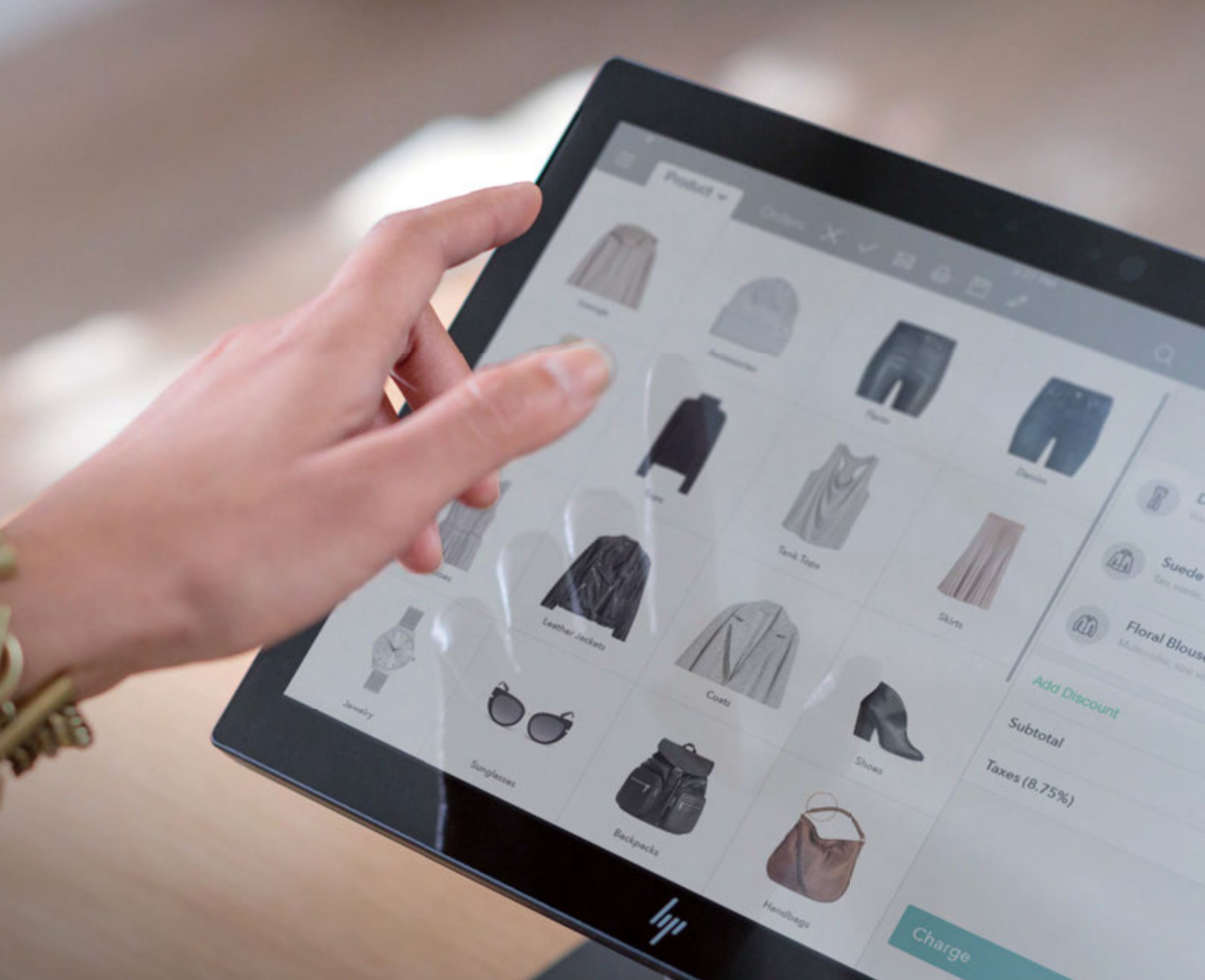

“ロングライフPC”が 必要とされるビジネス用途

単一のアプリケーションだけを起動させたい受付端末や注文作業や検索のみに特化した端末を総称して「キオスク端末」と呼びます。また、大型機器にPCを組み込んでシステム化し、安定的に長期稼働させたいというニーズもあります。HPでは世界トップレベルの導入実績を誇るPOS端末を、“ロングライフPC”として活用いただくご提案をしています。



世代管理工数の負担

販売やサポート期間が短期的となる場合、その都度、新機種での検証や管理するイメージの増加など費用や労力がかかります。



周辺機器との接続問題

さまざまな環境の現場で稼働するためにはいろいろな周辺機器との接続ができるように多様なポートが必要になります。



更新による稼働停止

長時間、同じ業務を継続する場合、アップデートや他の機能の影響などで問題が発生するリスクが高まります。



ロングライフPCの詳細は、
Webページをご覧ください。



長期供給&長期保証により 世代管理工数を大幅削減

導入した製品の保守パーツの保持期間が短い、あるいは同じ仕様の製品の販売期間が1年しかない場合、後から追加で導入した製品とメンテナンス作業が大きく異なってしまうため、入れ替えの工数が増大したり、複数拠点展開が複雑になることが予想されます。

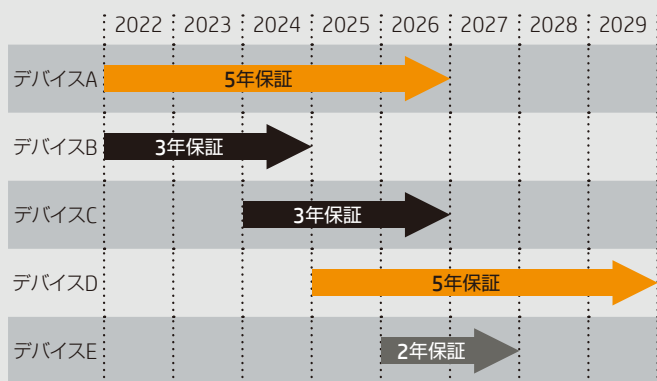

サポートの終了期間やPCのメーカーが統一されていないと世代管理工数が増えてしまいます。

HPのPOSは長期間にわたり同一モデルを調達することが可能です。さらに最長10年の保守やオンサイトサービスにも対応するため、世代管理工数の大幅に削減することができます。

旧世代を含む 豊富なポートを装備

ロングライフPCは特定の用途で稼働するため専門的にカスタマイズされることが多く、さまざまな周辺機器との接続にも対応しなければなりません。同時に多くのポートが必要になってくる場合もあります。

HPのロングライフPCは周辺機器に接続して“連携システム”を構成したいケースの為に旧世代から最新のUSB-C®までさまざまなポートを装備しているのも特長です。多数の端子を用意しているため、POSソリューション、ビデオ監視システム、組み込みコントローラー、デジタルサイネージなどさまざまな環境で活用でき、高い拡張性を実現しています。

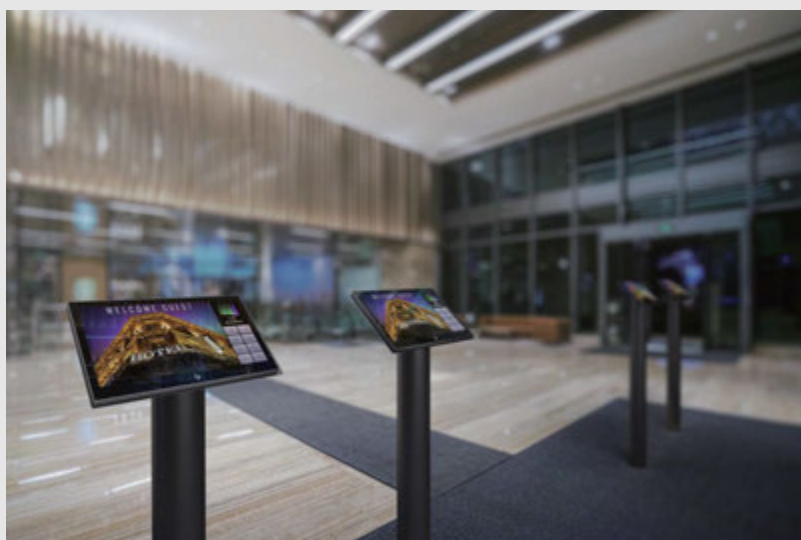

Windows 10 IoT Enterpriseを プリインストール

「一つの業務アプリしか起動させたくない」「使用者にOSの設定を変えられたくない」「端末内にデータを残したくない」「頻繁に起こるWindowsの更新作業を止めたい」など、そのすべてのニーズに応えるのがマイクロソフト社が提供するWindows 10 IoT EnterpriseというOSです。10年間機能を固定できる長期サポートのため、パソコン用OSと比べて管理工数を最小化し、安定的に利用することが可能です。

インターフェイス

HP Engage One Pro Retail System



コラムハブ

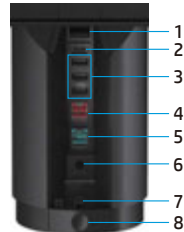

アドバンスファンレスハブ

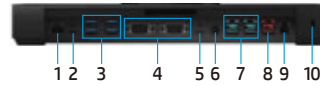

VESAハブ

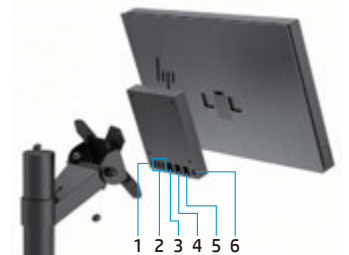

1. 非光沢FHDタッチスクリーン
15.6インチ、19.5インチ、23.8インチ
2. バーコードリーダー(オプション)
3. 指紋認証リーダー(オプション)
4. 電源ボタン
5. 磁気ストライプリーダー(オプション)
6. カラムハブ(オプション)
7. アドバンスファンレスハブ(オプション)

1. RJ-45通信ポート
2. Powered USB 140Wポート
3. USB type A ポート×3
4. Powered USB 24Vポート
5. Powered USB 12Vポート
6. 電源コネクタ
7. Security screw
8. スタンド高さ調整ボタン

1. RJ-45通信ポート
2. USB Type-C® ポート
3. USB 3.0 ポート×4
4. Poweredシリアルポート×2
5. Powered USB 140Wポート
6. 電源コネクタ
7. Powered USB 12Vポート×2
8. Powered USB 24Vポート
9. キャッシュドローポート
10. セキュリティロックケーブル穴

1. Powered USB 140Wポート
2. USB type A ポート×3
3. Powered USB 12Vポート
4. Powered USB 24Vポート
5. RJ-45通信ポート
6. 電源コネクタ

HP Engage One Essential All-in-One System

エッセンシャルスタンド
基本的な接続のみが必要なお客様向けの
シンプルな固定スタンド

アドバンススイベルスタンド
アドバンススタンドと同じI/Oを内蔵し、
左右に180°のスイーベルを追加したスタンド



1. 14インチワイド静電容量型
タッチディスプレイ
(解像度:1,920×1,080 FHD)

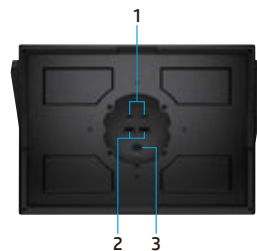

1. USB-C®×2
(1つは電源共有のUSB-C®ポート)
2. USB-A×2
3. RJ45ネットワークポート



1. 電源ポート(150Wアダプター)
2. RJ12キャッシュドローポート
3. シリアルポート×2
(BIOSで電圧の変更が可能:
0V/5V/12V)
4. RJ45ネットワークポート
5. USB-A×4
6. USB-C® DPポート
7. 24VワードUSB

HP Engage Flex Pro G2 Retail System

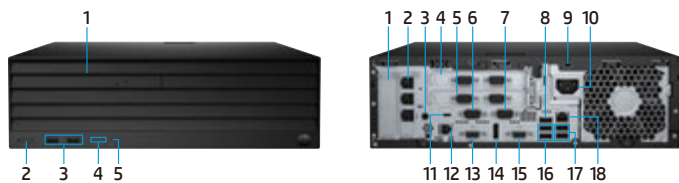

1. オプティカルドライブ(オプション)
 2. 電源ボタン
 3. USB 3.2 Gen1ポート ×2
 4. ネットワークリンクインジケータ
 5. ハードドライブLED
1. PCIe x16 拡張スロット^{※1}
 2. PCIe x4 拡張スロット^{※1}
 3. ヘッドフォン/マイクロフォン
コンボジャック
 4. PCIe x1 拡張スロット(オプション)^{※1}
 5. PCIe x1 拡張スロット(オプション)^{※1}
 6. シリアルポート(最大×6)
 7. シリアルポート
 8. USB 3.2 Gen 1 ポート
HP Sleep & Charge
 9. セキュリティキープルスロット
 10. 電源コネクタ
 11. Powered USBポート 24V^{※3}
 12. キャッシュドローアポート^{※3}
 13. フレックスポート^{※2}
 - USB Type-C[®]ポート(15W)
 - USB Type-C[®]ポート(27W PD)
 - USB Type-A ポート ×2
 - ディスプレイポート
 - HDMIポート
 - VGAポート
 - 2.5Gbps ネットワークポート
 - シリアルポート
 14. ディスプレイポート
 15. フレックスポート^{※2}
 - USB Type-C[®]ポート(15W)
 - USB Type-C[®]ポート(65W PD)
 - USB Type-A ポート ×2
 - ディスプレイポート
 - HDMIポート
 - VGAポート
 - 2.5Gbps ネットワークポート
 - シリアルポート
 16. USB 3.2 Gen 1 ポート ×2
 17. USB 2.0ポート ×2
 18. ネットワークポート(RJ-45)

※1 カードの形状によっては搭載できない場合があります。ライザーカードの構成により変更になります

※2 特別モデルで構成する必要があるオプションです

※3 同時選択オプションです

HP Engage Flex Pro-C G2 Retail System



1. 電源ボタン
 2. USB 3.1 Gen1ポート ×2
 3. ネットワークリンクインジケータ
 4. ハードドライブLED
1. PCIe 拡張スロット(4)^{※1}
 2. シリアルポート(オプション 最大×6)
 3. セキュリティキープルスロット
 4. Powered USBポート 24V^{※3}
 5. ヘッドフォン/ マイクロフォン
コンボジャック
 6. キャッシュドローアポート^{※3}
 7. USB 3.2 Gen 1 ポート
HP Sleep & Charge
 8. 電源コネクタ
 9. フレックスポート^{※2}
 - USB Type-C[®]ポート(15W)
 - USB Type-C[®]ポート(27W PD)
 - USB Type-A ポート ×2
 - ディスプレイポート
 - HDMIポート
 - VGAポート
 - 2.5Gbps ネットワークポート
 - シリアルポート
 10. ディスプレイポート
 11. フレックスポート^{※2}
 - USB Type-C[®]ポート(15W)
 - USB Type-C[®]ポート(65W PD)
 - USB Type-A ポート ×2
 - ディスプレイポート
 - HDMIポート
 - VGAポート
 - 2.5Gbps ネットワークポート
 - シリアルポート
 12. USB 3.2 Gen 1 ポート ×2
 13. USB 2.0ポート ×2
 14. ネットワークポート(RJ-45)

※1 カードの形状によっては搭載できない場合があります。ライザーカードの構成により変更になります

※2 特別モデルで構成する必要があるオプションです

※3 同時選択オプションです

HP Engage Flex Mini Retail System



1. USB Type-C[®] 3.2
 2. USB 3.2 Gen 2
 3. USB 3.2 Gen 1
WITH HP SLEEP & CHARGE
 4. CTIA/OMTPヘッドセット対応
コンボジャック
 5. 電源ボタン
1. USB 3.2 Gen 1
 2. セキュリティロック
 3. フレックスポート
(ディスプレイポート/USB-C[®]/
2ND NIC/VGA/HDMI)[※]
 4. フレックスポート
(シリアルポート/2x USB 2.0)[※]
 5. ディスプレイポート
 6. USB 3.2 Gen 2
 7. RJ-45 LAN
 8. 電源コネクタ

※特別モデルで構成する必要があるオプション機能です。

HP Engage Go 10 Mobile System

※ブラック、ホワイトともに同じインターフェイスです。



1. タブレット10インチ
WUXGA+ディスプレイ(1,800×1,200)
2. HP Engage Goドック
3. I/Oベース

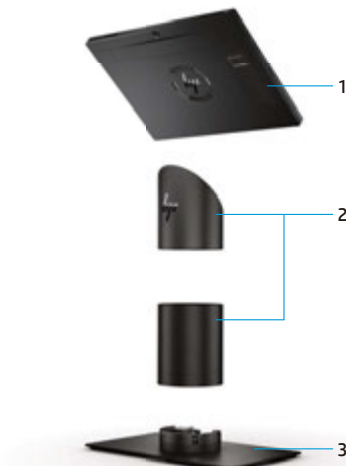

1. タブレット10インチ
WUXGA+ディスプレイ(1,800×1,200)
2. HP Engage Goドック
3. I/Oベース

タブレット前面(共通)



タブレット背面
HP Engage Go 10" Convertible System

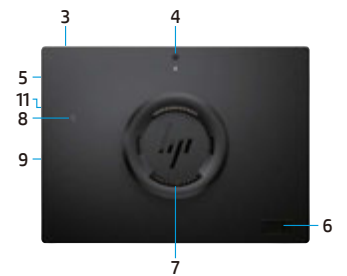

タブレット背面
HP Engage Go 10" Convertible System with Grip

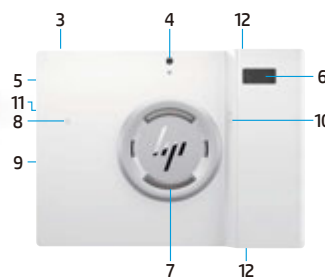

1. LEDインジケータ
2. 前面カメラ
3. 電源ボタン
4. 背面カメラ
5. 音量調整ボタン
6. 指紋認証リーダー(オプション)
7. ポゴピンドックコネクタ

タブレット背面
HP Engage Go 10" Mobile System with Grip

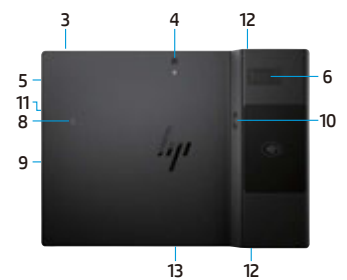

8. NFC
9. USB Type-C® 3.1 ポート×2
10. バーコードスキャナーボタン
11. SIMスロット
12. バーコードスキャナー
上向き、下向き(オプション)
13. マルチチャージャーポゴコネクタ

HP Engage Go 13.5 Mobile System

※ブラック、ホワイトともに同じインターフェイスです。



1. タブレット13.5インチ
WUXGA+ディスプレイ(1,920×1,280)
2. HP Engage Goドック
3. I/Oベース

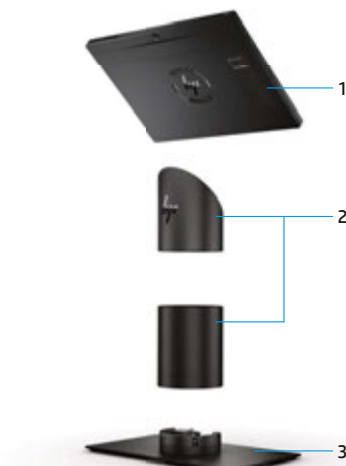

1. タブレット13.5インチ
WUXGA+ディスプレイ(1,920×1,280)
2. HP Engage Goドック
3. I/Oベース

タブレット前面(共通)



タブレット背面
HP Engage Go 13.5" Convertible System with Grip

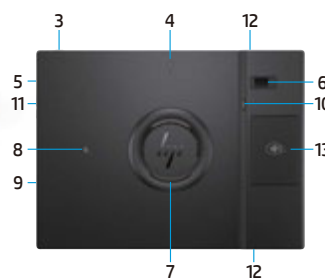

1. LEDインジケータ
2. 前面カメラ
3. 電源ボタン
4. 背面カメラ
5. 音量調整ボタン
6. 指紋認証リーダー(オプション)
7. ポゴピンドックコネクタ

タブレット背面
HP Engage Go 13.5" Mobile System with Grip

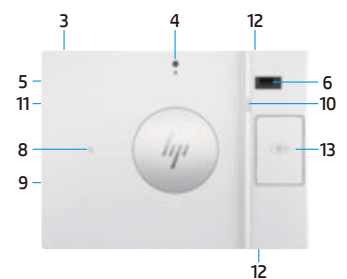

8. NFC
9. USB Type-C® 3.1 ポート×2
10. バーコードスキャナーボタン
11. SIMスロット
12. バーコードスキャナー
上向き、下向き(オプション)
13. MSR(オプション)

ベーシック I/O ベース

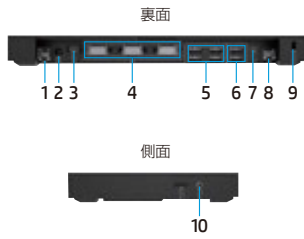

1. キャッシュドローアポート
2. 電源コネクタ
3. USB Type-C® 給電ポート
4. Poweredシリアルポート×3
5. USB 2.0 ポート×4
6. USB 3.0 ポート×2
7. USB Type-C® ポート
8. RJ-45通信ポート
9. セキュリティロックケーブル穴
10. 音声出力

アドバンス I/O ベース

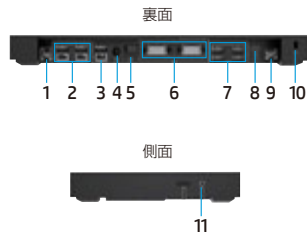

1. キャッシュドローアポート
2. Powered USB 12Vポート×2
3. Powered USB 24Vポート
4. 電源コネクタ
5. USB Type-C® 給電ポート
6. Poweredシリアルポート×2
7. USB 3.0 ポート×4
8. USB Type-C® ポート
9. RJ-45通信ポート
10. セキュリティロックケーブル穴
11. 音声出力

HP Engage Express

卓上型



1. HP Engage One Pro AiO ヘッドユニット
2. プリンタードローア引出用金属ピン穴
3. 内蔵プリンター*1
4. HP Engage 6.6インチディスプレイ+ Ingenico Moby 5500M決済端末+ カメラ付き(米国のみ)
5. HP Engage 2D G2 バーコードスキャナー
6. HP Engage Express 卓上型バーコードスキャナークレードル

自立型

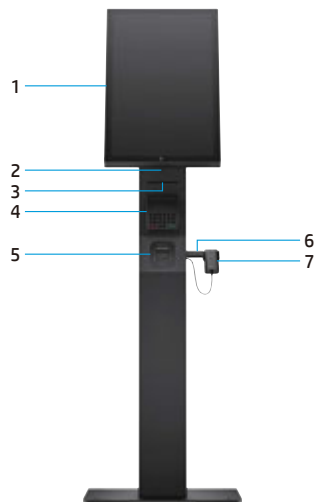

1. HP Engage One Pro AiO ヘッドユニット
2. プリンタードローア引出用金属ピン穴
3. 内蔵プリンター*1
4. 決済端末用ブラケット*2
5. Datalogic Magellan 1500i バーコードスキャナー
6. HP Engage Express 自立型バーコードスキャナークレードル
7. HP Engage 2D G2 バーコードスキャナー

背面



HP Engage Express VESA® hub

1. ネットワークポート(RJ-45)
2. DC 電源コネクタ
3. Powered USBポート 24V
4. Powered USBポート 12V
5. USB Type-C®ポート
6. USB-A 3.2ポート×3

HP Engage Mini Hub

1. 4ピン電源コネクタ (VESAハブへの電源供給)
2. 2ピン電源コネクタ (プリンターへの電源供給)
3. USB-B (VESA HUBからの USB-A 拡張)
4. USB-A 2.0ポート×4

*1 内蔵プリンターは工場出荷時のみの取り付けとなり、購入時に設定する必要があります。

*2 決済端末および取付金具は含まれません。

製品スペック

HP Engage One Pro Retail System 15.6インチ

製品番号(型番)	ブラック: 7K400PA#ABJ	ブラック: 7Q870PA#ABJ	ブラック: 7N378PA#ABJ	ブラック: 7N379PA#ABJ	ブラック: 7N381PA#ABJ	ブラック: 7N384PA#ABJ	ブラック: 7N383PA#ABJ	ブラック: 7N385PA#ABJ	ブラック: 7N387PA#ABJ	
OS(プリインストール)	Windows® 10 IoT Enterprise 2019 LTSC 64	Windows® 10 IoT Enterprise 2021 LTSC 64	Windows® 10 IoT Enterprise 2019 LTSC 64	Windows® 10 IoT Enterprise 2021 LTSC 64	Windows 11 Pro	Windows® 10 IoT Enterprise 2019 LTSC 64	Windows® 10 IoT Enterprise 2021 LTSC 64	Windows® 10 IoT Enterprise 2019 LTSC 64	Windows® 10 IoT Enterprise 2021 LTSC 64	
プロセッサ	インテル® Celeron® プロセッサ G5900E (3.2GHz, 2MBキャッシュ, 2コア)					インテル® Core™ i3-10100E プロセッサ (3.2-3.8GHz, 6MBキャッシュ, 4コア)				
インテル® vPro® プラットフォーム	—									
チップセット	インテル® Q470E チップセット									
グラフィックス	インテル® UHD Graphics 610					インテル® UHD Graphics 630				
ディスプレイ	15.6インチワイド(16:9)横置き、投影型静電容量式タッチ、アンチグレア、汚れ防止、IPS、400-nit、解像度 1920 x 1080、1620万色									
メモリ	8GB (1x8GB) DDR4-2666 SODMM Memory、2スロット(空き 1スロット)									
ネットワーク コントローラ	インテル® I219-LM Gigabit Network Connection LOM									
内蔵無線LAN	インテル® Wi-Fi 6 AX201 + Bluetooth®5 (802.11AX, 2x2)									
ストレージ	256GB M.2 2280 PCIe NVMe TLC SSD									
インターフェイス (ハブ)	HP Engage One Pro カラムハブ USB3.2 G2 Type-A / 900mA x 3、USB3.2 G1 Type-C DP Alt Mode / 27W×1、Powered USB 12V×1、Powered USB 24V×1、RJ45×1、電源コネクタ×1、140Wデータポート×1 (本体と接続するPODケーブル同梱)		HP Engage One Pro アドバンスファンレスハブ USB3.2 G2 Type-A / 900mA x 4、USB3.2 G1 Type-C DP Alt Mode / 27W×1、Powered USB 12V×2、Powered USB 24V×1、キャッシュドローポート (RJ-12)×1、DB9 Powered Serial×2、RJ45 USB NIC×1、電源コネクタ×1、140Wデータポート×1 (本体と接続するPODケーブル同梱)			HP Engage One Pro VESA/ハブ USB3.2 G2 Type-A / 900mA x 3、USB3.2 G1 Type-C DP Alt Mode / 27W×1、Powered USB 12V×1、Powered USB 24V×1、RJ45×1、電源コネクタ×1、140Wデータポート×1 (本体と接続するPODケーブル同梱)		HP Engage One Pro カラムハブ USB3.2 G2 Type-A / 900mA x 3、USB3.2 G1 Type-C DP Alt Mode / 27W×1、Powered USB 12V×1、Powered USB 24V×1、RJ45×1、電源コネクタ×1、140Wデータポート×1 (本体と接続するPODケーブル同梱)		
カメラ	HP 5MPカメラ内蔵									
スタンド、マウント	Engage One Pro スタンド チルト 40°~120°、スタビリティプレート付		Performance スタンド 高さ調節 50mm、チルト 40°~120°、スタビリティプレート付			VESA規格 100mm×100mmネジ穴を利用し 各種マウントに固定		Performance スタンド 高さ調節 50mm、チルト 40°~120°、スタビリティプレート付		
セキュリティ、管理機能	HP BIOSphere Gen 6、HP Client Security Manager Gen7、HP Multi-Factor Authenticate、HP SpareKey、HP Sure Start、HP Sure Run、HP Sure Recover、HP Secure Erase、Device Guard Enablement、HP Privacy Settings、HP Setup Integrated OOB、HP Easy Clean、HP Notifications、myHP、HP Driver Packs、HP Manageability Integration Kit、HP Image Assistant、Trusted Platform Module TPM 2.0、USB Enable/Disable (via BIOS)、Power-on/パスワード (via BIOS)、Setup/パスワード (via BIOS)、HP Engage One Pro 指紋リーダー (オプション)、ケンジントロックサポート									
電源	230WスマートPFC、動作電圧90-265VAC、動作周波数47-63Hz、ケーブル長1.8m		280WスマートPFC、動作電圧90-265VAC、動作周波数47-63Hz、ケーブル長1.8m			230WスマートPFC、動作電圧90-265VAC、動作周波数47-63Hz、ケーブル長1.8m				
使用環境	温度 10-40°C (動作時)、湿度 20-85% (動作時)									
環境関連法規	ENERGY STAR®適合、IT ECO適合、EPEAT® Silver適合									
サイズ(W×D×H)	本体 398×241×27mm									
	Engage One Pro スタンド装着時 398×179×341mm(40°) 398×233×317mm(120°)		Performance スタンド、HP Engage One Pro アドバンスファンレスハブ装着時 398×220×341~391mm(40°) 398×233×317~367mm(120°)			—		Performance スタンド、HP Engage One Pro カラムハブ装着時 398×220×314~364mm(40°) 398×233×290~340mm(120°)		
質量(システムヘッド ユニット+スタンド+ ハブ)	4.64 kg		6.4 kg			4.14 kg		5.75 kg		
保証期間	標準保証 3年保証(3年間翌営業日オンサイト対応、3年間パーツ保証)									

製品番号(型番)	ブラック:7N390PA#ABJ ホワイト:7N391PA#ABJ	ブラック:7N392PA#ABJ ホワイト:7N393PA#ABJ	ブラック:7N396PA#ABJ	ブラック:9S682PA#ABJ	ブラック:9S524PA#ABJ	ブラック:7N398PA#ABJ	ブラック:7N399PA#ABJ	ブラック:7N3A1PA#ABJ	
OS(プリインストール)	Windows® 10 IoT Enterprise 2019 LTSC 64	Windows® 10 IoT Enterprise 2021 LTSC 64	Windows 11 Pro	Windows® 10 IoT Enterprise 2019 LTSC 64	Windows® 10 IoT Enterprise 2021 LTSC 64	Windows® 10 IoT Enterprise 2019 LTSC 64	Windows® 10 IoT Enterprise 2021 LTSC 64	Windows 11 Pro	
プロセッサ	インテル® Core™ i3-10100E プロセッサ (3.2-3.8GHz, 6MBキャッシュ, 4コア)					インテル® Core™ i5-10500E プロセッサ with インテル® vPro® プラットフォーム (3.1-4.2GHz, 12MBキャッシュ, 6コア)			
インテル® vPro® プラットフォーム	—					特別モデルにて追加可(特別モデルの作成は弊社営業までご相談ください)			
チップセット	インテル® Q470E チップセット								
グラフィックス	インテル® UHD Graphics 630								
ディスプレイ	15.6インチワイド(16:9)横置き、投影型静電容量式タッチ、アンチグレア、汚れ防止、IPS、400-nit、解像度 1920 x 1080、1620万色								
メモリ	8GB (1x8GB) DDR4-2666 SODMM Memory、2スロット(空き 1スロット)								
ネットワーク コントローラ	インテル® I219-LM Gigabit Network Connection LOM								
内蔵無線LAN	インテル® Wi-Fi 6 AX201 + Bluetooth®5 (802.11AX, 2x2)								
ストレージ	256GB M.2 2280 PCIe NVMe TLC SSD								
インターフェイス (ハブ)	HP Engage One Pro アドバンスファンレスハブ USB3.2 G2 Type-A / 900mA x 4、USB3.2 G1 Type-C DP Alt Mode / 27W×1、Powered USB 12V×2、Powered USB 24V×1、キャッシュドローポート (RJ-12)×1、DB9 Powered Serial×2、RJ45 USB NIC×1、電源コネクタ×1、140Wデータポート×1 (本体と接続するPODケーブル同梱)								
カメラ	HP 5MPカメラ内蔵								
スタンド、マウント	Performance スタンド 高さ調節 50mm、チルト 40°~120°、スタビリティプレート付			Vertical スタンド チルト 15°~40°、スタビリティプレート付		Performance スタンド 高さ調節 50mm、チルト 40°~120°、スタビリティプレート付			
セキュリティ、管理機能	HP BIOSphere Gen 6、HP Client Security Manager Gen7、HP Multi-Factor Authenticate、HP SpareKey、HP Sure Start、HP Sure Run、HP Sure Recover、HP Secure Erase、Device Guard Enablement、HP Privacy Settings、HP Setup Integrated OOB、HP Easy Clean、HP Notifications、myHP、HP Driver Packs、HP Manageability Integration Kit、HP Image Assistant、Trusted Platform Module TPM 2.0、USB Enable/Disable (via BIOS)、Power-on/パスワード (via BIOS)、Setup/パスワード (via BIOS)、HP Engage One Pro 指紋リーダー (オプション)、ケンジントロックサポート								
電源	280WスマートPFC、動作電圧90-265VAC、動作周波数47-63Hz、ケーブル長1.8m								
使用環境	温度 10-40°C (動作時)、湿度 20-85% (動作時)								
環境関連法規	ENERGY STAR®適合、IT ECO適合、EPEAT® Silver適合								
サイズ(W×D×H)	本体 398×241×27mm			Performance スタンド、HP Engage One Pro アドバンスファンレスハブ装着時 398×220×341~391mm(40°) 398×233×317~367mm(120°)		Vertical スタンド、HP Engage One Pro アドバンスファンレスハブ装着時 398×220×376.7mm(15°) 398×220×353.7mm(40°)		Performance スタンド、HP Engage One Pro アドバンスファンレスハブ装着時 398×220×341~391mm(40°) 398×233×317~367mm(120°)	
質量(システムヘッド ユニット+スタンド+ ハブ)	6.4 kg			5.7 kg		6.4 kg			
保証期間	標準保証 3年保証(3年間翌営業日オンサイト対応、3年間パーツ保証)								

HP Engage One Pro Retail System 19.5インチ

製品番号(型番)	ブラック:7N3A2PA#ABJ	ブラック:7N3A3PA#ABJ	ブラック:7N3A5PA#ABJ	ブラック:7N3A6PA#ABJ	ブラック:7N3A8PA#ABJ	ブラック:7Q873PA#ABJ	ブラック:7N3A9PA#ABJ
OS(プリインストール)	Windows® 10 IoT Enterprise 2019 LTSC 64	Windows® 10 IoT Enterprise 2021 LTSC 64	Windows® 10 IoT Enterprise 2019 LTSC 64	Windows® 10 IoT Enterprise 2021 LTSC 64	Windows 11 Pro	Windows® 10 IoT Enterprise 2019 LTSC 64	Windows® 10 IoT Enterprise 2021 LTSC 64
プロセッサ	インテル® Core™ i3-10100E プロセッサ (3.2-3.8GHz, 6MBキャッシュ, 4コア)						
インテル® vPro® プラットフォーム	—						
チップセット	インテル® Q470E チップセット						
グラフィックス	インテル® UHD Graphics 630						
ディスプレイ	19.5インチワイド(16:9)横置き、投影型静電容量式タッチ、アンチグレア、汚れ防止、UWVA、IPS、450-nit、解像度 1920 x 1080、1670万色					19.5インチワイド(16:9)縦置き、投影型静電容量式タッチ、アンチグレア、汚れ防止、UWVA、IPS、450-nit、解像度 1920 x 1080、1670万色	
メモリ	8GB (1x8GB) DDR4-2666 SODMM Memory、2スロット(空き 1スロット)						
ネットワーク コントローラ	インテル® I219-LM Gigabit Network Connection LOM						
内蔵無線LAN	インテル® Wi-Fi 6 AX201 + Bluetooth®5 (802.11AX、2x2)						
ストレージ	256GB M.2 2280 PCIe NVMe TLC SSD						
インターフェイス (ハブ)	HP Engage One Pro VESAハブ USB3.2 G2 Type-A / 900mA x 3、USB3.2 G1 Type-C DP Alt Mode / 27W×1、Powered USB 12V×1、Powered USB 24V×1、Powered USB 24V×1、RJ45×1、電源コネクタ×1、140Wデータポート×1 (本体と接続するPODケーブル同梱)		HP Engage One Pro アドバンスファンレスハブ USB3.2 G2 Type-A / 900mA x 4、USB3.2 G1 Type-C DP Alt Mode / 27W×1、Powered USB 12V×2、Powered USB 24V×1、キャッチャードロフポート (RJ-12)×1、DB9 Powered Serial×2、RJ45 USB NIC×1、電源コネクタ×1、140Wデータポート×1 (本体と接続するPODケーブル同梱)			HP Engage One Pro アドバンスファンレスハブ USB3.2 G2 Type-A / 900mA x 4、USB3.2 G1 Type-C DP Alt Mode / 27W×1、Powered USB 12V×2、Powered USB 24V×1、Powered USB 24V×1、キャッチャードロフポート (RJ-12)×1、DB9 Powered Serial×2、RJ45 USB NIC×1、電源コネクタ×1、140Wデータポート×1 (本体と接続するPODケーブル同梱)	
カメラ	HP 5MPカメラ内蔵					無し	
スタンド、マウント	VESA規格100mm×100mmネジ穴を利用し各種マウントに固定		Performanceスタンド 高さ調節 50mm、チルト 40°~120°、スタビリティプレート付				
セキュリティ、管理機能	HP BIOSphere Gen 6、HP Client Security Manager Gen7、HP Multi-Factor Authenticate、HP SpareKey、HP Sure Start、HP Sure Run、HP Sure Recover、HP Secure Erase、Device Guard Enablement、HP Privacy Settings、HP Setup Integrated OOB、HP Easy Clean、HP Notifications、myHP、HP Driver Packs、HP Manageability Integration Kit、HP Image Assistant、Trusted Platform Module TPM 2.0、USB Enable/Disable (via BIOS)、Power-on/パスワード(via BIOS)、Setup/パスワード(via BIOS)、HP Engage One Pro 指紋リーダー(オプション)、ケンジントロックサポート						
電源	230WスマートPFC、動作電圧90-265VAC、動作周波数47-63Hz、ケーブル長1.8m		280WスマートPFC、動作電圧90-265VAC、動作周波数47-63Hz、ケーブル長1.8m				
使用環境	温度 10-40°C (動作時)、湿度 20-85% (動作時)						
環境関連法規	ENERGY STAR®適合、IT ECO適合、EPEAT® Silver適合						
サイズ(W×D×H)	本体 495×293×30mm					本体 293×489×30mm	
	—		Performanceスタンド、HP Engage One Proアドバンスファンレスハブ装着時 495×235×363~413mm(40°) 495×268×333~383mm(120°)			Performanceスタンド、HP Engage One Pro アドバンスファンレスハブ装着時 293×337×438~488mm(40°) 293×438×382~432mm(120°)	
質量(システムヘッド ユニット+スタンド+ ハブ)	6.47 kg		8.73 kg				
保証期間	標準保証 3年保証(3年間営業日オンサイト対応、3年間パーツ保証)						

HP Engage One Pro Retail System 23.8インチ

製品番号(型番)	ブラック:7N3B2PA#ABJ	ブラック:7N3B3PA#ABJ
OS(プリインストール)	Windows® 10 IoT Enterprise 2019 LTSC 64	Windows® 10 IoT Enterprise 2021 LTSC 64
プロセッサ	インテル® Core™ i3-10100E プロセッサ (3.2-3.8GHz, 6MBキャッシュ, 4コア)	
インテル® vPro® プラットフォーム	—	
チップセット	インテル® Q470E チップセット	
グラフィックス	インテル® UHD Graphics 630	
ディスプレイ	23.8インチワイド(16:9)縦置き、投影型静電容量式タッチ、アンチグレア、汚れ防止、IPS、625-nit、解像度 1920 x 1080、1670万色	
メモリ	8GB (1x8GB) DDR4-2666 SODMM Memory、2スロット(空き 1スロット)	
ネットワーク コントローラ	インテル® I219-LM Gigabit Network Connection LOM	
内蔵無線LAN	インテル® Wi-Fi 6 AX201 + Bluetooth®5 (802.11AX、2x2)	
ストレージ	256GB M.2 2280 PCIe NVMe TLC SSD	
インターフェイス (ハブ)	HP Engage One Pro VESAハブ USB3.2 G2 Type-A / 900mA x 3、USB3.2 G1 Type-C DP Alt Mode / 27W×1、Powered USB 12V×1、Powered USB 24V×1、RJ45×1、電源コネクタ×1、140Wデータポート×1 (本体と接続するPODケーブル同梱)	
カメラ	無し	
スタンド、マウント	VESA規格100mm×100mmネジ穴を利用し各種マウントに固定	
セキュリティ、管理機能	HP BIOSphere Gen 6、HP Client Security Manager Gen7、HP Multi-Factor Authenticate、HP SpareKey、HP Sure Start、HP Sure Run、HP Sure Recover、HP Secure Erase、Device Guard Enablement、HP Privacy Settings、HP Setup Integrated OOB、HP Easy Clean、HP Notifications、myHP、HP Driver Packs、HP Manageability Integration Kit、HP Image Assistant、Trusted Platform Module TPM 2.0、USB Enable/Disable (via BIOS)、Power-on/パスワード(via BIOS)、Setup/パスワード(via BIOS)、HP Engage One Pro 指紋リーダー(オプション)、ケンジントロックサポート	
電源	230WスマートPFC、動作電圧90-265VAC、動作周波数47-63Hz、ケーブル長1.8m	
使用環境	温度 10-40°C (動作時)、湿度 20-85% (動作時)	
環境関連法規	ENERGY STAR®適合、IT ECO適合、EPEAT® Silver適合	
サイズ(W×D×H)	本体 571×340×30mm	
	—	
質量(システムヘッド ユニット+スタンド+ ハブ)	7.56 kg	
保証期間	標準保証 3年保証(3年間営業日オンサイト対応、3年間パーツ保証)	

HP Engage One Essential

製品番号(型番)	7K4E8PA#ABJ	7K4F0PA#ABJ	7P6M9PA#ABJ	7K4F2PA#ABJ
OS(プリインストール)	Windows® 10 IoT Enterprise 2019 LTSC (64-bit)	Windows® 10 IoT Enterprise 2021 LTSC (64-bit)	Windows® 10 IoT Enterprise 2019 LTSC (64-bit)	Windows® 10 IoT Enterprise 2021 LTSC (64-bit)
プロセッサ	インテル® Celeron® N6211 プロセッサ (1.2GHz、1.5MBキャッシュ、2コア)			
インテル® vPro® プラットフォーム	—			
グラフィックス	インテル® UHD Graphics based on Gen11-LP graphic core			
ディスプレイ	14インチワイド(16:9)、投影型静電容量式タッチ、アンチグレア、汚れ防止、TNT、250-nit、解像度 1920 x 1080、26万2千色			
メモリ	8GB (1x8GB) DDR4-3200 SODMM Memory、1スロット			
ネットワークコントローラ	インテル® Integrated Gigabit Ethernet Controller			
内蔵無線LAN	Realtek RTL8821CE ac 1x1 + Bluetooth 4.2 LE WW			
ストレージ	256GB M.2 2280 PCIe NVMe TLC SSD			
インターフェイス(ハブ)	RJ-45 NIC×1、USB 2.0 Type-A×2、Type-C DP Alt Mode / 27W×1、USB Type-C® 27W×1 (電源用ポート)	キャッシュドリアポート×1、USB2.0 Type-A×4、Powered Serial (0V/5V/12V)×2、RJ-45 NIC×1、DCコネクタ (電源用ポート)×1、Type-C DP Alt Mode / 27W×1、Powered USB 24V×1		
NFC	WNC XR4V-1 NFC			
スタンド、マウント	エッセンシャルスタンド チルト 15°~40°	アドバンススイベルスタンド チルト 15°~40°、左右に180°回転		
セキュリティ、管理機能	HP Driver Packs*、HP BIOS Config Utility*、HP Image Assistant*、HP Client Management Script Library*、Power-on password (via BIOS); Trusted Platform Module TPM 2.0 Embedded Security Chip; USB enable/disable (via BIOS); Device security; Secure Boot; Administrator password (via BIOS)、*Not preinstalled, however available for download at http://www.hp.com/go/clientmanagement			
電源	65W USB-C PD adaptor、動作電圧90-265VAC、動作周波数47-63Hz、ケーブル長1.8m	150WスマートPFC、動作電圧90-265VAC、動作周波数47-63Hz、ケーブル長1.8m		
使用環境	温度 0~35°C (動作時)、湿度 10-90% (動作時) 温度 -20~60°C (非動作時)、湿度 10-90% (非動作時)			
環境関連法規	ENERGY STAR®、IT ECO、EPEAT® 適合			
サイズ(W×D×H)	画面ヘッドユニット 353×215.02×23.9mm 全体 354×220×266.68mm(40°)		全体 354×220×283.76mm(40°)	
質量	4.33kg		5.39kg	
保証期間	標準保証 3年保証(3年間翌営業日オンライン対応、3年間パーツ保証)			

HP Engage Express

製品番号(型番)	89J59PA#ABJ	89J60PA#ABJ	89J52PA#ABJ	89J82PA#ABJ	89J61PA#ABJ	89J54PA#ABJ
OS(プリインストール)	Windows® 10 IoT Enterprise 2021 LTSC 64					
プロセッサ	インテル® Core™ i5-10500E プロセッサ with インテル® vPro® プラットフォーム(3.1-4.2GHz、12MBキャッシュ、6コア)					
インテル® vPro® プラットフォーム	対応					
チップセット	インテル® Q470E チップセット					
グラフィックス	インテル® UHD Graphics 630					
ディスプレイ	15.6インチワイド(16:9)横置き、投影型静電容量式タッチ、アンチグレア、汚れ防止、IPS、400-nit、解像度 1920 x 1080、1620万色	15.6インチワイド(16:9)縦置き、投影型静電容量式タッチ、アンチグレア、汚れ防止、IPS、400-nit、解像度 1920 x 1080、1620万色	19.5インチワイド(16:9)横置き、投影型静電容量式タッチ、アンチグレア、汚れ防止、UWVA、IPS、450-nit、解像度 1920 x 1080、1670万色	19.5インチワイド(16:9)縦置き、投影型静電容量式タッチ、アンチグレア、汚れ防止、UWVA、IPS、450-nit、解像度 1920 x 1080、1670万色	23.8インチワイド(16:9)横置き、投影型静電容量式タッチ、アンチグレア、汚れ防止、IPS、625-nit、解像度 1920 x 1080、1670万色	23.8インチワイド(16:9)縦置き、投影型静電容量式タッチ、アンチグレア、汚れ防止、IPS、625-nit、解像度 1920 x 1080、1670万色
メモリ	8GB (1x8GB) DDR4-2666 SODMM Memory、2スロット(空き 1スロット)				16GB (1x16GB) DDR4-2666 SODMM Memory、2スロット(空き 1スロット)	
ネットワークコントローラ	インテル® I219-LM Gigabit Network Connection LOM					
内蔵無線LAN	インテル® Wi-Fi 6 AX201 + BlueTooth®5 (802.11AX、2x2)					
ストレージ	256GB M.2 2280 PCIe NVMe TLC SSD					
インターフェイス(ハブ)	HP Engage One Pro VESA/ハブ USB3.2 G2 Type-A / 900mA x 3、USB3.2 G1 Type-C DP Alt Mode / 27W×1、Powered USB 12V×1、Powered USB 24V×1、RJ45×1、電源コネクタ×1、140Wデータポート×1(本体と接続するPODケーブル同梱)					
WEBカメラ	HP 5MPカメラ内蔵	なし	HP 5MPカメラ内蔵	なし	HP 5MPカメラ内蔵	なし
インディケータライト	あり					
NFC	あり					
セキュリティ、管理機能	HP BIOSphere Gen 6、HP Client Security Manager Gen7、HP Multi-Factor Authenticate、HP SpareKey、HP Sure Start、HP Sure Run、HP Sure Recover、HP Secure Erase、Device Guard Enablement、HP Privacy Settings、HP Setup Integrated OOB、HP Easy Clean、HP Notifications、myHP、HP Driver Packs、HP Manageability Integration Kit、HP Image Assistant、myHP、Trusted Platform Module TPM 2.0、USB Enable/Disable (via BIOS)、Power-on/パスワード(via BIOS)、Setup/パスワード(via BIOS)、HP Engage One Pro 指紋リーダー(オプション)、ケンジントンロックサポート					
電源	230WスマートPFC、動作電圧90-265VAC、動作周波数47-63Hz、ケーブル長1.8m					
使用環境	温度 10-40°C (動作時)、湿度 20-85% (動作時)					
環境関連法規	ENERGY STAR®適合、IT ECO適合、EPEAT® Silver適合					
サイズ(W×H×D)	本体 398×241×27mm	本体 241×398×27mm	本体 495×293×30mm	本体 293×489×30mm	本体 571×340×30mm	本体 340×571×30mm
質量(ヘッドユニット)	3.37kg		5.7kg		6.8kg	
保証期間	標準保証 3年保証(3年間翌営業日オンライン対応、3年間パーツ保証)					

HP Engage Flex Pro G2

製品番号(型番)	8R4H4PA#ABJ	8R2W8PA#ABJ	8R2W7PA#ABJ	8R3V8PA#ABJ	8R3V7PA#ABJ	8R342PA#ABJ	8R2Q5PA#ABJ	8R2Q6PA#ABJ
OS(プリインストール)	Windows® 10 IoT Enterprise 2021 LTSC 64bit		Windows 11 Pro 64bit	Windows® 10 IoT Enterprise 2021 LTSC 64bit	Windows 11 Pro 64bit	Windows® 10 IoT Enterprise 2021 LTSC 64bit	Windows 11 Pro 64bit	Windows® 10 IoT Enterprise 2021 LTSC 64bit
プロセッサ	インテル® Celeron® プロセッサ G6900E (3.0GHz, 4MBキャッシュ, 2コア)	インテル® Core™ i3-13100TE プロセッサ (2.4GHz, 12MBキャッシュ, 4コア)		インテル® Core™ i5-13500TE プロセッサ (1.3-4.5GHz, 24MBキャッシュ, 14コア)		インテル® Core™ i7-13700E プロセッサ (1.9-5.1GHz, 30MBキャッシュ, 16コア)		インテル® Core™ i9-13900 プロセッサ (1.8-5.2GHz, 36MBキャッシュ, 24コア)
インテル® vPro® プラットフォーム	—			対応				
チップセット	インテル® Q670E チップセット							
グラフィックス	インテル® UHD Graphics 710	インテル® UHD Graphics 730		インテル® UHD Graphics 770				
メモリ	8GB DDR5-4800 (4800 MT/s), 最大128 GB							
キーボード	HP USB 125キーボード(OADG準拠日本語版109Aキーボード)							
マウス	HP USB 125 光学マウス							
ストレージ	512GB M.2 2280 PCIe NVMe TLC SSD							
オプティカルドライブ	DVDライター(9.5mmスリムライン)							
インターフェイス	USB	USB 2.0×2(背面), USB 3.2 Gen 1×5(前面×2/背面×3, うち一つはCharging)						
	Powered USB	24V×1						
	シリアルポート	RS-232(電源供給可能)×4						
	キャッシュドローポート	RJ-12キャッシュドローポート×1						
	選択可能ポート#1	HDMIポート×1搭載 (特別モデルにて以下に変更可*: USB Type-A x2ポート, USB Type-Cポート(DP Alt Mode /15W&27W), VGAポート, DisplayPort 1.4ポート, シリアルポート, インテル® I225 2.5Gbps ネットワークポート)						
	選択可能ポート#2	TYPE-C DP Alt Mode/ 65Wポート ×1搭載 (特別モデルにて以下に変更可*: USB Type-A x2ポート, USB Type-Cポート(DP Alt Mode/15W), VGAポート, DisplayPort 1.4ポート, シリアルポート, インテル® I225 2.5Gbps ネットワークポート)						
	ビデオ	DisplayPort 1.4×1						
	オーディオ	オーディオアウト(ヘッドフォン)/オーディオイン(マイク)コンボジャック						
ネットワークコントローラ	インテル® I219-LM ギガビット・ネットワーク・コネクション 10/100/1000 イーサネット(RJ-45)							
セキュリティ	TPM2.0, ケンジントロックスロット, HP SureStart Gen6, HP SureClick, HP Manageability Integration Kit Gen4, HP Client Security Manager Gen7, HP BIOSphere Gen6(構成による)							
電源	100W/240V自動切換電源(50/60Hz両対応), 250W - EPA92, アクティブPFC							
使用環境	温度10-40°C(動作時), 湿度20-85%(動作時)							
国際エネルギースタープログラム	— 適合							
付属品	スタンド, ダストフィルター, フロントUSBカバー, 電源ケーブル(1.83m 3Pin変換アダプタ付き)							
サイズ(W×D×H)	337mm x 384mm x 100mm							
質量	4.7 kg							
保証期間	標準保証 3年保証(3年間営業日オンサイト対応, 3年間/パーツ保証)							

*特別モデルの作成は弊社営業までご相談下さい。

HP Engage Flex Pro-C G2

製品番号(型番)	8R6W0PA#ABJ	8R2Q8PA#ABJ	8R2Q7PA#ABJ	8R2Q9PA#ABJ	8R304PA#ABJ	8R357PA#ABJ	8R356PA#ABJ	8R358PA#ABJ
OS(プリインストール)	Windows® 10 IoT Enterprise 2021 LTSC 64bit		Windows 11 Pro 64bit	Windows® 10 IoT Enterprise 2021 LTSC 64bit	Windows 11 Pro 64bit	Windows® 10 IoT Enterprise 2021 LTSC 64bit	Windows 11 Pro 64bit	Windows® 10 IoT Enterprise 2021 LTSC 64bit
プロセッサ	インテル® Celeron® プロセッサ G6900E (3.0GHz, 4MBキャッシュ, 2コア)	インテル® Core™ i3-13100TE プロセッサ (2.4GHz, 12MBキャッシュ, 4コア)		インテル® Core™ i5-13500TE プロセッサ (1.3GHz, 24MBキャッシュ, 14コア)		インテル® Core™ i7-13700E プロセッサ (1.9GHz, 30MBキャッシュ, 16コア)		インテル® Core™ i9-13900 プロセッサ (1.8GHz, 36MBキャッシュ, 24コア)
インテル® vPro® プラットフォーム	—			対応				
チップセット	インテル® Q670E チップセット							
グラフィックス	インテル® UHD Graphics 710	インテル® UHD Graphics 730		インテル® UHD Graphics 770				
メモリ	8GB DDR5-4800 (4800 MT/s), 最大128 GB							
キーボード	HP USB 125キーボード(OADG準拠日本語版109Aキーボード)							
マウス	HP USB 125 光学マウス							
ストレージ	512GB M.2 2280 PCIe NVMe TLC SSD							
オプティカルドライブ	なし							
インターフェイス	USB	USB 2.0×2(背面), USB 3.2 Gen 1×5(前面×2/背面×3, うち一つはCharging)						
	Powered USB	24V×1						
	シリアルポート	RS-232(電源供給可能)×4						
	キャッシュドローポート	RJ-12キャッシュドローポート×1						
	選択可能ポート#1	HDMIポート×1搭載 (特別モデルにて以下に変更可*: USB Type-A x2ポート, USB Type-Cポート(DP Alt Mode /15W&27W), VGAポート, DisplayPort 1.4ポート, シリアルポート, インテル® I225 2.5Gbps ネットワークポート)						
	選択可能ポート#2	TYPE-C DP Alt Mode/ 65Wポート ×1搭載 (特別モデルにて以下に変更可*: USB Type-A x2ポート, USB Type-Cポート(DP Alt Mode/15W), VGAポート, DisplayPort 1.4ポート, シリアルポート, インテル® I225 2.5Gbps ネットワークポート)						
	ビデオ	DisplayPort 1.4×1						
	オーディオ	オーディオアウト(ヘッドフォン)/オーディオイン(マイク)コンボジャック						
ネットワークコントローラ	インテル® I219-LM ギガビット・ネットワーク・コネクション 10/100/1000 イーサネット(RJ-45)							
セキュリティ	TPM2.0, ケンジントロックスロット, HP SureStart Gen6, HP SureClick, HP Manageability Integration Kit Gen4, HP Client Security Manager Gen7, HP BIOSphere Gen6(構成による)							
電源	100W/240V自動切換電源(50/60Hz両対応), 250W - EPA92, アクティブPFC							
使用環境	温度10-40°C(動作時), 湿度20-85%(動作時)							
国際エネルギースタープログラム	— 適合							
付属品	スタンド, ダストフィルター, フロントUSBカバー, 電源ケーブル(1.83m 3Pin変換アダプタ付き)							
サイズ(W×D×H)	300mm x 302mm x 100mm							
質量	3.9kg							
保証期間	標準保証 3年保証(3年間営業日オンサイト対応, 3年間/パーツ保証)							

*特別モデルの作成は弊社営業までご相談下さい。

HP Engage Flex Mini Retail System

製品番号(型番)	7J2G7PA#ABJ	7J2G8PA#ABJ	7J2HOPA#ABJ
OS(プリインストール)	Windows® 10 IoT Enterprise 2019 LTSC 64-bit	Windows® 10 IoT Enterprise 2021 LTSC 64	Windows 11 Pro
プロセッサ	インテル® Core™ i3-10100T プロセッサ (3.0GHz、6MBキャッシュ、4コア)		
インテル® vPro® プラットフォーム	特別モデルにて追加可(特別モデルの作成は弊社営業までご相談ください)		
チップセット	インテル® Q470 チップセット		
グラフィックス	インテル® UHD Graphics 630		
メモリ	8GB DDR4-2666 (2666 MT/s)、最大64 GB		
キーボード	HP USB 320 キーボード(OADG準拠日本語版109Aキーボード)		
マウス	HP USB 320 光学マウス		
ストレージ	256GB M.2 2280 NVMe TLC SSD		
拡張スロット	M.2 PCIe x1-2230 スロット (for WLAN) x1 (空き1)、M.2 PCIe-x4-2280スロット (for Storage) x2 (空き1)		
拡張ベイ	内部2.5インチ x1 (空き1)		
オプティカルドライブ	なし(特別モデルにて以下を追加可:DMドッキングDVDライター)		
インターフェイス	USB Type-A 3.2 Gen 1×3(前面×1/背面×2)、USB Type-A 3.2 Gen 2×3(前面×1/背面×2)、USB Type-C™ 3.2 Gen 2×1 (前面)		
選択可能ポート1	HDMI 2.0×1搭載(特別モデルにて以下に変更可*:DisplayPort1.4、VGA、USB Type-C™ 3.2 Gen2 w Displayport Alt mode 100W、2.5Gbps NIC)		
選択可能ポート2	シリアル(RS-232) x1搭載(特別モデルにて以下に変更可:USB 2.0 x2)		
ビデオ	DisplayPort 1.4×2、HDMI 2.0×1		
オーディオ	CTIA/DMTPヘッドセット対応ユニバーサルオーディオジャック×1		
ネットワークコントローラ	インテル® I219-LM ギガビット・ネットワーク・コネクション 10/100/1000 イーサネット(RJ-45 x1) (特別モデルにて以下を追加可:インテル® I225-LM 2.5 ギガビット・ネットワーク・コネクション (non-vPro® RJ-45x1))		
ワイヤレス LAN	なし(特別モデルにて以下を追加可:インテル® Wi-Fi 6 AX201 ax 2x2 + BT5 vPro対応)		
ダストフィルター	標準搭載		
セキュリティ	TPM2.0、セキュリティケーブル用スロット、パッドロックループ、HP SureStart Gen6、HP Sure Sense、HP SureClick、HP Manageability Integration Kit Gen4、HP Client Security Manager Gen6、HP BIOSphere Gen6		
電源	100W/240V自動切換外部電源(50/60Hz両対応)、最大89%効率アクティブPFC、ケーブル長1.83m		
使用環境	温度5-35°C(動作時)、湿度5-90%(動作時)		
国際エネルギースタープログラム	適合		
スタンド	付属		
サイズ(W×D×H)	177 x 175 x 34.2 mm		
質量	1.25 kg		
保証期間	標準保証 3年保証(3年間翌営業日オンサイト対応、3年間パーツ保証)		

製品番号(型番)	7J2H1PA#ABJ	7J2H3PA#ABJ	7J2H4PA#ABJ
OS(プリインストール)	Windows® 10 IoT Enterprise 2019 LTSC 64-bit	Windows® 10 IoT Enterprise 2021 LTSC 64	Windows 11 Pro
プロセッサ	インテル® Core™ i5-10500T プロセッサ (2.3GHz、up to 3.8GHz with インテル® Turbo Boost、12MBキャッシュ、6コア)		
インテル® vPro® プラットフォーム	特別モデルにて追加可(特別モデルの作成は弊社営業までご相談ください)		
チップセット	インテル® Q470 チップセット		
グラフィックス	インテル® UHD Graphics 630		
メモリ	8GB DDR4-2666 (2666 MT/s)、最大64 GB		
キーボード	HP USB 320 キーボード(OADG準拠日本語版109Aキーボード)		
マウス	HP USB 320 光学マウス		
ストレージ	256GB M.2 2280 NVMe TLC SSD		
拡張スロット	M.2 PCIe x1-2230 スロット (for WLAN) x1 (空き1)、M.2 PCIe-x4-2280スロット (for Storage) x2 (空き1)		
拡張ベイ	内部2.5インチ x1 (空き1)		
オプティカルドライブ	なし(特別モデルにて以下を追加可:DMドッキングDVDライター)		
インターフェイス	USB Type-A 3.2 Gen 1×3(前面×1/背面×2)、USB Type-A 3.2 Gen 2×3(前面×1/背面×2)、USB Type-C™ 3.2 Gen 2×1 (前面)		
選択可能ポート1	HDMI 2.0×1搭載(特別モデルにて以下に変更可*:DisplayPort1.4、VGA、USB Type-C™ 3.2 Gen2 w Displayport Alt mode 100W、2.5Gbps NIC)		
選択可能ポート2	シリアル(RS-232) x1搭載(特別モデルにて以下に変更可:USB 2.0 x2)		
ビデオ	DisplayPort 1.4×2、HDMI 2.0×1		
オーディオ	CTIA/DMTPヘッドセット対応ユニバーサルオーディオジャック×1		
ネットワークコントローラ	インテル® I219-LM ギガビット・ネットワーク・コネクション 10/100/1000 イーサネット(RJ-45 x1) (特別モデルにて以下を追加可:インテル® I225-LM 2.5 ギガビット・ネットワーク・コネクション (non-vPro® RJ-45x1))		
ワイヤレス LAN	なし(特別モデルにて以下を追加可:インテル® Wi-Fi 6 AX201 ax 2x2 + BT5 vPro対応)		
ダストフィルター	標準搭載		
セキュリティ	TPM2.0、セキュリティケーブル用スロット、パッドロックループ、HP SureStart Gen6、HP Sure Sense、HP SureClick、HP Manageability Integration Kit Gen4、HP Client Security Manager Gen6、HP BIOSphere Gen6		
電源	100W/240V自動切換外部電源(50/60Hz両対応)、最大89%効率アクティブPFC、ケーブル長1.83m		
使用環境	温度5-35°C(動作時)、湿度5-90%(動作時)		
国際エネルギースタープログラム	適合		
スタンド	付属		
サイズ(W×D×H)	177 x 175 x 34.2 mm		
質量	1.25 kg		
保証期間	標準保証 3年保証(3年間翌営業日オンサイト対応、3年間パーツ保証)		

*特別モデルの作成は弊社営業までご相談下さい。

HP Engage Go 10

製品番号 (型番)	ブラック: 7N5H6PA#ABJ	ブラック: 7N5H7PA#ABJ	ブラック: 7N5H9PA#ABJ	ブラック: 7N5J0PA#ABJ	ブラック: 7N5J1PA#ABJ	ブラック: 7N5J3PA#ABJ	ブラック: 7N5J4PA#ABJ	ブラック: 7N5J5PA#ABJ	ブラック: 7N5J7PA#ABJ
OS	Windows® 10 IoT Enterprise 2019 LTSC for Retail	Windows® 10 IoT Enterprise 2021 LTSC for Retail	Windows 11 Pro	Windows® 10 IoT Enterprise 2019 LTSC for Retail	Windows® 10 IoT Enterprise 2021 LTSC for Retail	Windows 11 Pro	Windows® 10 IoT Enterprise 2019 LTSC for Retail	Windows® 10 IoT Enterprise 2021 LTSC for Retail	Windows 11 Pro
プロセッサ	インテル® Core™ i3-1110G4 プロセッサ (6MB L3キャッシュ、2コア、4スレッド、3.9GHz)								
インテル® vPro® プラットフォーム	—								
形状	モバイルシステムwith Grip			コンバーチブルフラット			コンバーチブル with Grip		
チップセット	プロセッサ内蔵								
グラフィックスタイプ	インテル® UMA Graphics (GT2)								
ディスプレイ	10インチワイド(3:2)、WUXGA+(1800 x 1200ドット)、静電容量結合方式10点マルチタッチ、400nit高輝度パネル、Corning® Gorilla® Glass 5								
メモリ	オンボード4GB LPDDR4			オンボード8GB LPDDR4					
ストレージ	256GB M.2 2230 SSD (PCIe NVMe Value)								
Webカメラ	内側:2メガピクセルWEBカメラ(LEDインジケータ付)、外側:8メガピクセルWEBカメラ								
無線LAN / Bluetooth	インテル® Wi-Fi 6 AX201 (2x2) and Bluetooth® 5 combo								
無線LANセキュリティ	認証: WPA及びWPA2、802.1X (EAP-TLS、TTLS、PEAP、LEAP、EAP-FAST)、EAP-SIM、EAP-AKA、EAP-AKA / 認証プロトコル: PAP、CHAP、TLS、GTC、MS-CHAP、MS-CHAPv2 / 暗号化: 64-bit及び128-bit WEP、AES-CCMP / Wi-Fi Direct 暗号化及び認証: WPA2-PSK、AES-CCMP								
WWAN	—								
インターフェイス(タブレット本)	USB Type-C™ 3.1x2 (PD 2.0 and DP1.2 Alt modeサポート)、コンバーチブルドック接続用ポゴピン(コンバーチブルタイプ)、マルチチャージャー接続用ポゴピン(モバイルタイプ)								
オーディオ機能	内蔵ステレオスピーカー								
マネジメント機能	Discover HP Touchpoint Manager、HP Driver Packs (quarterly)、HP System Software Manager (SSM)、HP BIOS Config Utility (BCU)、HP Client Catalog、HP Client Integration Kit (CIK)、HP Client Security & インテル® Authenticate、Microsoft Device Guard、TPM config management、HP Audio Control、HP Power Manager、HPA Integration & Recipes、Recipes、HP MIK for Microsoft SCCM Gen 5、HP Image Assistant Gen6								
セキュリティ機能	HP Client security Gen7、Device Access Manager、インテル® Authenticate v2.5、HP Sure Click、HP Sure Start Gen7、HP Sure Recover Gen 4、HP Sure Run Gen 4、HP Multi-Factor Authenticate、HP Sure Admin Gen 1								
セキュリティチップ	TPM 2.0 SLB9670 (Infineon; soldered down)								
センサー	加速度計、磁力計、ジャイロ、照度								
バーコードスキャナー	—								
指紋リーダー	なし(特別モデルにて追加可)*			—			なし(特別モデルにて追加可)*		
NFC(非接触カードリーダー)	内蔵								
プリンター	—								
ドッキングステーション	—			別途オプションのHP Engage Goドックが必要(ブラック: 5JG51AA、ホワイトは営業にご相談下さい)					
I/O接続ベース	—			別途オプションのHP Engage One I/O接続ベースが必要(ベースック/ブラック: 5LT86AA#ABJ、アドバンス/ブラック: 5LT84AA#ABJ、ホワイトは営業にご相談下さい)					
IP Rating	IP54、別途近日発売予定オプションのHP Engage Go 10 Rugged Case(39F10AA)を装着するIP65、			IP54					
サイズ(WxDxH)	タブレット本体: 23.95 x 17.6 x 2.24 cm			タブレット本体: 23.95 x 17.6 x 1 cm			タブレット本体: 23.95 x 17.6 x 2.24 cm		
質量	タブレット本体: 約726.4 ~								
ACアダプター	HP 65W USB Type-C AC アダプター、ケーブル長: 1.8 m、HP Fast Charging対応								
消費電力(通常時/最大時)	約4.7W/約45W								
環境関連法規対応	ENERGY STAR®適合、EPEAT® Gold、IEC 60601-1-2、								
標準バッテリー	リチウムポリマーバッテリー(2セル、37Whr、HP Fast Charging対応)								
バッテリー駆動時間	タブレット本体: 約9時間(MobileMark 2014)								
使用環境	温度 5-35°C (動作時)、湿度 10-90% (動作時)								
主なソフトウェア	HP BIOSphere Gen6、Secure Erase、HP LAN/WLAN/WWAN switching、HP Power Manager (w/ thermals support)、HP Client security Gen7、等								
主な添付品	HP 65W USB Type-C AC アダプター、電源コード、保証書等								
保証期間	標準保証: 3年(3年間翌営業日オンサイト対応、3年間パーツ保証)								

製品番号 (型番)	ブラック: 7N5J8PA#ABJ	ブラック: 7N5J9PA#ABJ	ブラック: 7N5K2PA#ABJ ホワイト: 7N5K3PA#ABJ	ブラック: 7N5K9PA#ABJ	ブラック: 7N5L0PA#ABJ	ブラック: 7N5L2PA#ABJ	ブラック: 7N5L3PA#ABJ	ブラック: 7N5L4PA#ABJ	ブラック: 7N5L6PA#ABJ
OS	Windows® 10 IoT Enterprise 2019 LTSC for Retail	Windows® 10 IoT Enterprise 2021 LTSC for Retail	Windows 11 Pro	Windows® 10 IoT Enterprise 2019 LTSC for Retail	Windows® 10 IoT Enterprise 2021 LTSC for Retail	Windows 11 Pro	Windows® 10 IoT Enterprise 2019 LTSC for Retail	Windows® 10 IoT Enterprise 2021 LTSC for Retail	Windows 11 Pro
プロセッサ	インテル® Core™ i5-1140G7 プロセッサ (8MB L3キャッシュ、4コア、8スレッド、4.20GHz)								
インテル® vPro® プラットフォーム	特別モデルにて追加可(特別モデルの作成は弊社営業までご相談ください)								
形状	モバイルシステムwith Grip			コンバーチブルフラット			コンバーチブル with Grip		
チップセット	プロセッサ内蔵								
グラフィックスタイプ	インテル® Iris® Xe グラフィックス								
ディスプレイ	10インチワイド(3:2)、WUXGA+(1800 x 1200ドット)、静電容量結合方式10点マルチタッチ、400nit高輝度パネル、Corning® Gorilla® Glass 5								
メモリ	オンボード8GB LPDDR4								
ストレージ	256GB M.2 2230 SSD (PCIe NVMe Value)								
Webカメラ	内側:2メガピクセルWEBカメラ(LEDインジケータ付)、外側:8メガピクセルWEBカメラ								
無線LAN / Bluetooth	インテル® Wi-Fi 6 AX201 (2x2) and Bluetooth® 5 combo								
無線LANセキュリティ	認証: WPA及びWPA2、802.1X (EAP-TLS、TTLS、PEAP、LEAP、EAP-FAST)、EAP-SIM、EAP-AKA、EAP-AKA / 認証プロトコル: PAP、CHAP、TLS、GTC、MS-CHAP、MS-CHAPv2 / 暗号化: 64-bit及び128-bit WEP、AES-CCMP / Wi-Fi Direct 暗号化及び認証: WPA2-PSK、AES-CCMP								
WWAN	—								
インターフェイス(タブレット本)	USB Type-C™ 3.1x2 (PD 2.0 and DP1.2 Alt modeサポート)、コンバーチブルドック接続用ポゴピン(コンバーチブルタイプ)、マルチチャージャー接続用ポゴピン(モバイルタイプ)								
オーディオ機能	内蔵ステレオスピーカー								
マネジメント機能	Discover HP Touchpoint Manager、HP Driver Packs (quarterly)、HP System Software Manager (SSM)、HP BIOS Config Utility (BCU)、HP Client Catalog、HP Client Integration Kit (CIK)、HP Client Security & インテル® Authenticate、Microsoft Device Guard、TPM config management、HP Audio Control、HP Power Manager、HPA Integration & Recipes、Recipes、HP MIK for Microsoft SCCM Gen 5、HP Image Assistant Gen6								
セキュリティ機能	HP Client security Gen7、Device Access Manager、インテル® Authenticate v2.5、HP Sure Click、HP Sure Start Gen7、HP Sure Recover Gen 4、HP Sure Run Gen 4、HP Multi-Factor Authenticate、HP Sure Admin Gen 1								
セキュリティチップ	TPM 2.0 SLB9670 (Infineon; soldered down)								
センサー	加速度計、磁力計、ジャイロ、照度								
バーコードスキャナー	内蔵			—			内蔵		
指紋リーダー	なし(特別モデルにて追加可)*			—			なし(特別モデルにて追加可)*		
NFC(非接触カードリーダー)	内蔵								
プリンター	—								
ドッキングステーション	—			別途オプションのHP Engage Goドックが必要(ブラック: 5JG51AA、ホワイトは営業にご相談下さい)					
I/O接続ベース	—			別途オプションのHP Engage One I/O接続ベースが必要(ベースック/ブラック: 5LT86AA#ABJ、アドバンス/ブラック: 5LT84AA#ABJ、ホワイトは営業にご相談下さい)					
IP Rating	IP54、別途近日発売予定オプションのHP Engage Go 10 Rugged Case(39F10AA)を装着するIP65、			IP54					
サイズ(WxDxH)	タブレット本体: 23.95 x 17.6 x 2.24 cm			タブレット本体: 23.95 x 17.6 x 1 cm			タブレット本体: 23.95 x 17.6 x 2.24 cm		
質量	タブレット本体: 約726.4 ~								
ACアダプター	HP 65W USB Type-C AC アダプター、ケーブル長: 1.8 m、HP Fast Charging対応								
消費電力(通常時/最大時)	約4.7W/約45W								
環境関連法規対応	ENERGY STAR®適合、EPEAT® Gold、IEC 60601-1-2、								
標準バッテリー	リチウムポリマーバッテリー(2セル、37Whr、HP Fast Charging対応)								
バッテリー駆動時間	タブレット本体: 約9時間(MobileMark 2014)								
使用環境	温度 5-35°C (動作時)、湿度 10-90% (動作時)								
主なソフトウェア	HP BIOSphere Gen6、Secure Erase、HP LAN/WLAN/WWAN switching、HP Power Manager (w/ thermals support)、HP Client security Gen7、等								
主な添付品	HP 65W USB Type-C AC アダプター、電源コード、保証書等								
保証期間	標準保証: 3年(3年間翌営業日オンサイト対応、3年間パーツ保証)								

*特別モデルの作成は弊社営業までご相談下さい。

HP Engage Go 13.5

製品番号(型番)	ブラック: 7N856PA#ABJ	ブラック: 7N858PA#ABJ	ブラック: 7N859PA#ABJ	ブラック: 7N861PA#ABJ	ブラック: 7N862PA#ABJ	ブラック: 7N865PA#ABJ ホワイト: 7N866PA#ABJ	ブラック: 7N867PA#ABJ	ブラック: 7N869PA#ABJ
OS	Windows® 10 IoT Enterprise 2021 LTSC for Retail	Windows 11 Pro	Windows® 10 IoT Enterprise 2021 LTSC for Retail	Windows 11 Pro	Windows® 10 IoT Enterprise 2021 LTSC for Retail	Windows 11 Pro	Windows® 10 IoT Enterprise 2021 LTSC for Retail	Windows 11 Pro
プロセッサ	インテル® Core™ i3-1110G4 プロセッサ (6MB L3キャッシュ、2コア、4スレッド、3.9GHz)				インテル® Core™ i5-1140G7 プロセッサ (8MB L3キャッシュ、4コア、8スレッド、4.20GHz)			
インテル® vPro® プラットフォーム	-				対応			
形状	モバイルシステムwith Grip		コンバーチブル with Grip		モバイルシステムwith Grip		コンバーチブル with Grip	
チップセット	プロセッサ内蔵							
グラフィックスタイプ	インテル® Iris® Xe グラフィックス							
ディスプレイ	13.5インチワイド(3:2)、WUXGA+(1920 x 1280ドット)、静電容量結合方式10点マルチタッチ、400nit高輝度パネル、Corning® Gorilla® Glass 5							
メモリ	オンボード8GB LPDDR4X 4266							
ストレージ	256GB M.2 2230 SSD (PCIe NVMe Value)							
Webカメラ	内側:2メガピクセルWEBカメラ(LEDインジケータ付)、外側:8メガピクセルWEBカメラ							
無線LAN / Bluetooth WWAN	インテル® Wireless-AC AX201 802.11ac 2x2 Wi-Fi® and Bluetooth® 5.0 Combo Adaptor, non-vPro®				インテル® Wireless-AC 8265 802.11ac 2x2Wi-Fi® and Bluetooth® 5.0 Combo Adaptor, vPro®			
インターフェイス (タブレット本体)	USB Type-C™ 3.1x2 (PD 2.0 and DP1.2 Alt modeサポート)、コンバーチブルドック接続用ボゴピン(コンバーチブルタイプ)							
オーディオ機能	内蔵ステレオスピーカー							
マネジメント機能	Discover HP Touchpoint Manager、HP Driver Packs (quarterly)、HP System Software Manager (SSM)、HP BIOS Config Utility (BCU)、HP Client Catalog、HP Client Integration Kit (CIK)、HP Client Security & インテル® Authenticate、Microsoft Device Guard、TPM config management、HP Audio Control、HP Power Manager、HPA Integration & Recipes、Recipes、HP MK for Microsoft SCCM Gen 5、HP Image Assistant Gen6							
セキュリティ機能	HP Client security Gen7、Device Access Manager、インテル® Authenticate v2.5、HP Sure Click、HP Sure Start Gen6、HP Sure Recover Gen 4、HP Sure Run Gen 4、HP Multi-Factor Authenticate、HP Sure Admin Gen 1							
セキュリティチップ	TPM 2.0.SLB9670 (Infineon; soldered down)							
センサー	加速度計、磁力計、ジャイロ、照度							
バーコードスキャナー	-				内蔵			
指紋リーダー	なし(特別モデルにて追加可)*							
NFC (非接触カードリーダー)	内蔵							
プリンター	-							
ドッキングステーション	-		別途オプションのHP Engage Goドックが必要(ブラック: 5JG51AA、ホワイトは営業にご相談下さい)		-		別途オプションのHP Engage Goドックが必要(ブラック: 5JG51AA、ホワイトは営業にご相談下さい)	
I/O接続ベース	-		別途オプションのHP Engage One I/O接続ベースが必要(ベーシック/ブラック: 5LT86AA#ABJ、アドバンス/ブラック: 5LT84AA#ABJ、ホワイトは営業にご相談下さい)		-		別途オプションのHP Engage One I/O接続ベースが必要(ベーシック/ブラック: 5LT86AA#ABJ、アドバンス/ブラック: 5LT84AA#ABJ、ホワイトは営業にご相談下さい)	
IP Rating	IP54							
サイズ(WxDxH)	タブレット本体:30 x 22.16 x 1.27 cm、HP Engage Go 13.5ケース:31 x 23.16 x 1.64 cm							
質量	タブレット本体: 1045g、HP Engage Go 13.5ケース:234.44g							
ACアダプター	HP 65W USB Type-C AC アダプター、ケーブル長: 1.8 m、HP Fast Charging対応							
消費電力 (通常時/最大時)	約4.81W/約65W							
環境関連法規対応	ENERGY STAR®適合、EPEAT® Gold、IEC 60601-1-2.							
標準バッテリー	リチウムポリマーバッテリー(3セル、42Whr、HP Fast Charging対応)							
バッテリー駆動時間	タブレット本体:約10時間							
使用環境	温度 5-35℃ (動作時)、湿度 10-90% (動作時)							
主なソフトウェア	HP BIOSphere Gen6、Secure Erase、HP LAN/WLAN/WWAN switching、HP Power Manager (w/ thermals support)、HP Client security Gen7、等							
主な添付品	HP 65W USB Type-C AC アダプター、電源コード、保証書等							
保証期間	標準保証:3年(3年間翌営業日オンサイト対応、3年間パーツ保証)							

*特別モデルの作成は弊社営業までご相談下さい。

HP Engage One 10.1" タッチディスプレイ

HP Engage One 10.1" カスタマーディスプレイ

製品番号 (型番)	ブラック: 1XD81AA#AC3 ホワイト: 3FH67AA#AC3	ブラック: 1XD80AA#AC3 ホワイト: 3FH66AA#AC3
表示部仕様	表示サイズ 10.1インチ	10.1インチ
	アスペクト比 16:10	
	パネルタイプ IPS w/LED/バックライト	
	画素ピッチ 0.1695 (H) x 0.1695 mm(V)	
	解像度 (最大) 1280 x 800 @ 60 Hz	
	表示色 (最大) 16.1M colors	
	輝度 (標準) 500 cd/m ²	
	コントラスト比 (標準) 800:1	
	視野角 (水平 / 垂直) 170° (水平) / 170° (垂直)	
ピクセルクロック (最大)	110 MHz	
応答速度	25ms	
アンチグレアコーティング	○	
タッチ仕様	タッチパネル	静電容量式
入力	入力端子	—
電源ソース	USB-C 5V/3A, 15W	
消費電力 (最大/通常 ^{*)})	最大: 15w / 通常: 12w / スタンバイモード: 0.5W	
認定と準拠	CE/CB/MSIP/Mexico CoC/ICES/ISO 9241-307/ EAC/CTUVus/CCC/TUV-Barunt/EnergyStar/VCCI/FCC/RCM/BSMI/WEEE/Ukraine/Morocco	
国際エネルギースター プログラム適合	適合 (バージョン7に適合)	
角度調節範囲 (チルト角 / スイベル範囲 / 高さ調節 / ヒボット機能)	チルト15° ~ +90° / 左右: なし / 高さ調整なし / ヒボット機能なし	
環境条件 (温度 / 湿度)	5~35°C 20~80% (結露しないこと)	
外形寸法 (W×D×H)	ディスプレイヘッド: 246.2 x 170.2 x 15mm (スタンド含まず) スタンド部フットプリント: 119.98 x 179.97mm	
質量	1.49kg (スタンド含む)	
付属ケーブル	キャプティブUSB TYPE Cケーブル (1.8m)	
VESAマウント	可能	
標準保証	3年保証 (3年間引き取り修理サービス、3年間パーツ保証)	

HP Engage 14 FHDモニター (スタンド、VESAマウントはオプション)

HP Engage 14t FHDタッチモニター (スタンド、VESAマウントはオプション)

製品番号 (型番)	ブラック: 8X037AA#ABJ	ブラック: 8X078AA#ABJ
表示部仕様	表示サイズ 14インチ	14インチ
	アスペクト比 16:9	
	パネルタイプ VA/Edge-lit/バックライト	
	画素ピッチ 0.161	
	解像度 (最大) 1920 x 1080 @ 60 Hz	
	輝度 (標準) 400 nits	
	コントラスト比 (標準) 800:1	
	視野角 (水平 / 垂直) 178° (水平) / 170° (垂直)	
ピクセルクロック (最大)	170.0 MHz	
応答速度	25ms	
アンチグレアコーティング	○	
タッチ仕様	タッチパネル	—
入力	入力端子	1 USB-C® (DisplayPort™ 1.2, power delivery input 27W)
電源ソース	USB-C® PD input 27W (9V/3A)	静電容量式
消費電力	最大: 27W / 通常: 12W / スタンバイモード: 0.5W	
国際エネルギースター プログラム適合	適合 (バージョン8.0に適合)	
角度調節範囲 (チルト角 / スイベル範囲 / 高さ調節 / ヒボット機能)	チルト25° ~ 90° / 左右: なし / 高さ調整なし / ヒボット機能なし	
環境条件 (温度 / 湿度)	5~35°C 20~80% (結露しないこと)	
外形寸法 (W×D×H)	ディスプレイヘッド: 350 x 211 x 176mm (スタンド含む) ディスプレイヘッド: 350 x 203 x 176mm (スタンド含まず) スタンド部フットプリント: 179.7 x 151mm	
質量	2.5kg (スタンド含む) 1.6kg (ディスプレイヘッドのみ)	
付属ケーブル	USB TYPE Cケーブル	
VESAマウント	可能	
標準保証	3年保証 (3年間引き取り修理サービス、3年間パーツ保証)	

より長く安心してお使いいただくためのHPサービス

HP Care Pack ハードウェアサービス

HP Care Pack ハードウェアサービスは、ハードウェア製品の標準保証をお客様の希望されるレベルにアップグレードするパッケージサービスです。

一般的に無料保証期間を超えた有償修理は料金が高額となりますが、HP Care Packサービスを事前に購入することで、修理サービスを圧倒的な低価格で受けることができます。さらに、交換パーツや交換回数に関わらず、対象期間中は定額で修理を受けることができ、3年から最長5年まで期間延長も可能です。

また、標準保証でサポートする訪問修理の期間延長だけでなく、お客様のビジネスに対応する多様な付加サービスをご用意しています。お客様のビジネスに合わせて最適なサービスを選択いただくことで、製品をより長く安心してお使いいただくことができます。



HPサービスの詳細は
[Webページ](#)をご覧ください。

修理料金の比較



無料保証期間を 超えた場合

- システムボード
電源が入らない。起動しない。
40,000円～200,000円
- ハードディスクドライブ
OSが起動しない。
40,000円～60,000円
- 光学ドライブ
読み込みや書き込みができない。
30,000円～50,000円前後



HP Care Pack

サービスの料金
(事前購入のみ)

例: 5年オンサイト翌日対応
(訪問修理)

HP Care Packの場合

交換パーツ、交換回数に関わらず

5年間 **17,050円**～

HP Care Pack POSソリューション

ハードウェア本体に加え、右記のような外部接続オプションもサポート対象となります。

- HP バーコードスキャナー
- HP レシートプリンター
- HP スタンダードキャッシュドローアー
- HP グラフィカルボールディスプレイ
- HP リテールタッチモニター&スタンド
- Epson TM-m30 Ethernet USB Printer など

- *最大6台までサポート対象
- *対象となる外部接続オプションは一部HP指定の他社製品を除き、原則HP製品



HP Care Pack
POSソリューションの詳細は
[Webページ](#)をご覧ください。

HP デバイスリフレッシュ サービス

不要になったPOSシステムはHPが買い取りいたします。他社製POS、周辺機器も、まとめて回収。安全かつ法と環境規制に準拠した形で廃棄を実行し、お客様の新たなパソコン導入を支援いたします。



HP デバイスリフレッシュサービスの詳細は
[Webページ](#)をご覧ください。

お問い合わせはカスタマー・インフォメーションセンターへ

0120-436-555

受付時間: 月曜～金曜 9:00～18:00
(土曜、日曜、祝日、5月1日、年末年始など、
日本HP指定の休業日を除く)

HP POSシステムに関する情報は <https://www.hp.com/jp/pos>



with



Built for Business

安全に関するご注意 ご使用の際は、商品に添付の取扱説明書をよくお読みの上、正しくお使いください。水、湿気、油煙等の多い場所に設置しないでください。火災、故障、感電などの原因となることがあります。

インテル® vPro® プラットフォームは高度な機能であり、利用するにはセットアップと有効化をおこなう必要があります。どのような機能を利用できるか、どのような結果が得られるかは、ハードウェア、ソフトウェア、およびIT環境のセットアップと構成によって異なります。詳細については、<http://www.intel.com/technology/vpro/> (英語)を参照してください。Intel、インテル、Intel Logo、Intel Inside、Intel Inside Logo、Arc、Arria、Celeron、セロン、Cyclone、eASIC、Intel Ethernet、インテル イーサネット、Intel Agilex、Intel Atom、インテルアトム、Intel Core、インテルコア、Intel Data Center GPU Flex Series、インテル データセンター GPU フレックス・シリーズ、Intel Data Center GPU Max Series、インテル データセンター GPU マックス・シリーズ、Intel Evo、インテル Evo、Gaudi、Intel Optane、インテル Optane、Intel vPro、インテルヴィープロ、Iris、Killer、MAX、Movidius、Pentium、ペンティアム、Intel RealSense、インテル RealSense、Intel Select Solutions、インテル Select ソリューション、Intel Si Photonics、インテル Si Photonics、Stratix、Stratix Logo、Tofino、Ultrabook、Xeon、ジーオンは、Intel Corporation またはその子会社の商標です。

Microsoft®、Windows®は米国Microsoft Corporationの米国およびその他の国における登録商標または商標です。

引用された製品は、それぞれの会社の商標もしくは登録商標です。

記載されている会社名および商品名は、各社の商標または登録商標です。

記載事項は2024年3月現在のものです。

本カタログに記載された内容は、予告なく変更されることがあります。

© Copyright 2024 HP Development Company, L.P.

株式会社 日本HP

〒108-0075 東京都港区港南1丁目2番70号 品川シーズンテラス21階

JDT13250-18